

GSX-S 1000
GSX-S 950

[GSX-S1000/950]

INSTRUKCJA OBSŁUGI MOTOCYKLA



Niniejsza instrukcja obsługi powinna być traktowana jako część motocykla i towarzyszyć mu zarówno podczas odsprzedaży, jak również wypożyczenia. Zawarte w instrukcji wskazówki dotyczące bezpieczeństwa, informacje o prawidłowym użytkowaniu motocykla oraz porady dotyczące eksploatacji powinny być przedmiotem wnikliwej lektury przed rozpoczęciem jazdy zakupionym motocyklem.

PRZEDMOWA

Motocyklizm jest jednym z najaktywniejszych sportów. Abyś mógł bezpiecznie korzystać z motocykla należy przed pierwszą jazdą zapoznać się dokładnie z tekstem niniejszej instrukcji.

Motocykl wymaga dbałości i odpowiedniej opieki serwisowej. Zasady prawidłowej eksploatacji i serwisowania opisane są w instrukcji. Postępując zgodnie z nimi zapewnisz sobie komfort jazdy, a motocyklowi długi okres bezawaryjnej eksploatacji. Autoryzowane serwisy Suzuki dysponują wyszkolonymi i doświadczonymi mechanikami, którzy przy użyciu odpowiednich narzędzi zagwarantują najlepszy serwis.

Wszystkie informacje, szkice, zdjęcia i dane, zamieszczone w tej książeczce, opierają się na informacjach dotyczących produktu, które były aktualne w momencie jej druku. Ulepszenia i inne zmiany mogą jednakże szybko doprowadzić do tego, że zawartość tego podręcznika nie będzie dokładnie odpowiadała produktowi. Suzuki zastrzega sobie w każdej chwili prawo do zmian.

Proszę zauważyć, że podręcznik ten opisuje wszystkie wersje wyposażeniowe rozprowadzane we wszystkich regionach sprzedaży. Model, który nabyłeś może być seryjnie inaczej przygotowany i odbiegać od opisanego w niniejszym podręczniku.

WAŻNA INFORMACJA

INFORMACJE O DOCIERANIU MOTOCYKLA

Pierwsze 1600 km jest najważniejsze w życiu twojego motocykla. Prawidłowe docieranie w tym okresie pomoże zapewnić maksymalną żywotność i osiągi twojego nowego motocykla. Części Suzuki produkowane są przy wykorzystaniu materiałów najwyższej jakości i z zachowaniem dokładnych tolerancji. Prawidłowe dotarcie zapewnia zatem optymalne wzajemne dopasowanie się współpracujących elementów, a co za tym idzie powoduje wydłużenie żywotności i bezawaryjności jednoślada.

Niezawodność i osiągi motocykla zależą od właściwej dbałości i umiarkowania w okresie docierania motocykla. Szczególnie ważne jest, aby silnik podczas pracy w tym okresie nie był przegrzewany.

Szczegółowe informacje na ten temat zawarte są pod hasłem „DOCIERANIE”.

**▲ OSTRZEŻENIE / ▲ PRZESTROGA /
UWAGA / WSKAZÓWKA**

Prosimy przeczytać ten podręcznik i stosować się do zawartych w nim zaleceń. Aby podkreślić ważne informacje, symbol ▲ i zwroty: **OSTRZEŻENIE**, **PRZESTROGA**, **UWAGA**, **WSKAZÓWKA** mają specjalne zastosowanie. Zwróć szczególną uwagę na informacje oznaczone tymi zwrotami.

▲ OSTRZEŻENIE

Wskazuje potencjalne zagrożenie, które doprowadzić może do śmierci lub poważnych obrażeń.

▲ PRZESTROGA

Wskazuje potencjalne zagrożenie, które doprowadzić może do mniejszych lub umiarkowanych obrażeń.

UWAGA

Wskazuje potencjalne zagrożenie, które doprowadzić może do uszkodzenia pojazdu lub wyposażenia.

WSKAZÓWKA: Wskazuje informacje ułatwiające obsługę lub zrozumienie instrukcji.

DO UŻYTKU WNIĘTRZNEGO



SPIS TREŚCI

INFORMACJE DOTYCZĄCE BEZPIECZEŃSTWA	1
ROZMIESZCZENIE WSKAŹNIKÓW, ELEMENTÓW STEROWANIA I WYPOSAŻENIA	2
PRZEGLĄDY I OBSŁUGA OKRESOWA	3
USTERKI I ICH USUWANIE	4
PRZECHOWYWANIE I CZYSZCZENIE MOTOCYKLA	5
INFORMACJE DLA UŻYTKOWNIKA	6
SPECYFIKACJA	
INDEKS ALFABETYCZNY	

DO UŻYTKU WEWNĘTRZNEGO

INFORMACJE DOTYCZĄCE BEZPIECZEŃSTWA

1

ZASADY BEZPIECZEŃSTWA	1-2
ŚRODKI OSTROŻNOŚCI PODCZAS JAZDY	1-14
INFORMACJE DOTYCZĄCE HAMULCÓW	1-19
INFORMACJE DOTYCZĄCE PALIWA	1-23
AKCESORIA, KORZYSTANIE I ZAŁADUNEK MOTOCYKLA	1-26
MODYFIKACJE	1-31

DO UŻYTKU WEWNĘTRZNEGO

INFORMACJE DOTYCZĄCE BEZPIECZEŃSTWA

ZASADY BEZPIECZEŃSTWA

WIĘKSZOŚCI WYPADKÓW MOŻNA UNIKNĄĆ

Przestrzegaj podstawowych ostrzeżeń opisanych w tym rozdziale i upewnij się, że jeździsz ostrożnie.

Aby uniknąć wypadków podczas jazdy, zawsze kieruj motocyklem z najwyższą uwagą.

- Wypadki motocyklowe zdarzają się czasem, ponieważ inni kierowcy nie zauważają ciebie. Podczas jazdy zachowaj ostrożność w następujących sytuacjach.
 - Pamiętaj, że do wypadków często dochodzi, gdy samochód jadący w stronę motocykla skręca przed motocyklem.
 - Nie jeździj w martwym polu innego pojazdu.
- Nie skręcaj gwałtownie kierownicą i nie kieruj jedną ręką, gdyż prowadzić to może do poślizgu lub upadku.

- Aby zminimalizować obrażenia spowodowane upadkiem lub wypadkiem, zakładaj ubiór ochronny, kask i rękawice. Informacje dotyczące prawidłowego wyposażenia i ubioru znajdują się pod hasłem „UBIÓR OCHRONNY” na stronie 1-5.
- Podczas jazdy trzymaj kierownicę obiema rękami, a stopy na podnóżkach. Pasażer powinien trzymać obiema rękami kierownicę lub w zależności od wyposażenia pasek siedziska lub uchwyt pasażera, a stopy umieścić na tylnych podnóżkach.
- Akcesoria używane na motocyklu i sposób mocowania twojego bagażu mogą stwarzać zagrożenia. Ucierpieć może aerodynamika, poręczność, wyważenie, a także prześwit przy pokonywaniu zakrętów. Zawieszenie i opony mogą zostać przeciążone. Szczegóły w rozdziale „KORZYSTANIE Z AKCESORIÓW I ZAŁADUNEK MOTOCYKLA” na stronie 1-26.

Fabryczne naklejki na motocyklu

Przeczytaj i postępuj zgodnie z informacjami podanymi na naklejkach ostrzegawczych umieszczonych na motocyklu. Upewnij się, że rozumiesz treść naklejek. Nie usuwaj ich z motocykla.

<Stopień powagi potencjalnych uszkodzeń i informacje ogólne>

Stopień powagi przytwierdzonej do motocykla naklejki określa symbol ostrzegawczy ▲ oraz kolor tła jej górnej sekcji ①.

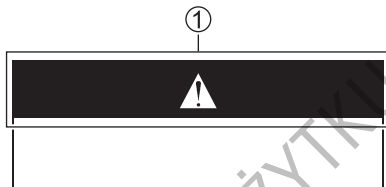

OSTRZEŻENIE: ▲ i pomarańczowe tło

Znaczenie

Wskazuje potencjalne zagrożenie, które w razie zignorowania może doprowadzić do śmierci lub poważnych obrażeń.

PRZESTROGA: ▲ i żółte tło

Znaczenie

Wskazuje zagrożenie, które w razie zignorowania może doprowadzić do mniejszych lub umiarkowanych obrażeń.

Rutynowe kontrole i przeglądy okresowe

Aby zmniejszyć ryzyko wypadku i zapobiec usterkom, pamiętaj, by przeprowadzać rutynowe kontrole i przeglądy okresowe.

Jeśli z motocykla wydobywa się nienormalny dźwięk, zapach lub wycieka płyn, zleć jego kontrolę dealerowi Suzuki. Informacje dotyczące rutynowych kontroli i przeglądów okresowych znajdują się w rozdziale „PRZEGLĄDY I OBSŁUGA OKRESOWA” na stronie 3-2.

⚠ OSTRZEŻENIE

Jazda z nadmierną prędkością zwiększa ryzyko utraty kontroli nad motocyklem, co może prowadzić do wypadku.

Jeździj zawsze z prędkością dostosowaną do terenu, widoczności, warunków zewnętrznych, twoich umiejętności i doświadczenia.

⚠ OSTRZEŻENIE

Zdjęcie nawet jednej ręki lub stopy z motocykla zmniejszy twoją zdolność kierowania motocyklem. Możesz również stracić równowagę i spaść z motocykla. Jeśli zdejmiesz stopę z podnóżka, może ona lub noga dostać się w obręb koła tylnego. To może prowadzić do obrażeń lub wypadku.

Podczas jazdy zawsze trzymaj oba uchwyty kierownicy, a nogi opieraj o podnóżki.

UBIÓR OCHRONNY

Opis

Zarówno kierowca, jak i pasażer powinni zakładać kask i ubiór motocyklowy z protektorami zapewniające wysoki poziom ochrony. Weź pod uwagę poniższe wskazówki przy nabywaniu ubioru motocyklowego.



W celu zmniejszenia ryzyka obrażeń:

- **Zakładaj kask, osłonę oczu i ubiór ochronny.**
- **Przeczytaj uważnie instrukcję obsługi.**

Kask motocyklowy

- Pamiętaj o zakładaniu i starannym zapinaniu kasku. Wybierz dopasowany, lecz nie uciskający kask.
- Pamiętaj o używaniu kasku z wizjerem lub goglami. Elementy te chronią twarz i oczy przed wiatrem, owadami, kurzem i kamyczkami wyrzucanymi spod kół poprzedzających pojazdów.

⚠ OSTRZEŻENIE

Jeśli nie założysz kasku, zwiększasz ryzyko śmierci lub poważnych obrażeń w wyniku wypadku. Założenie niedopasowanego lub nieprawidłowo zapiętego kasku nie zapewni ochrony do jakiej kask został zaprojektowany.

Kierowca i pasażer powinni się upewnić, że zakładają dopasowane kaski oraz, że zapinają je prawidłowo.

Strój motocyklowy

- Zakładaj strój motocyklowy z protektorami zapewniający wysoki poziom ochrony. Zakładaj jasne, przyciągające wzrok bluzy z długim rękawem i spodnie o pełnej długości zasłaniające całe ciało. Zmniejszy to ryzyko obrażeń przy upadku. Szeroka, modna odzież może okazać się podczas jazdy motocyklem niewygodna, a nawet niebezpieczna. Przed wyruszeniem w drogę dobierz odpowiedni strój do jazdy motocyklem.
- Pamiętaj o zakładaniu rękawic. Zalecane są rękawice ze skóry odpornej na ścieranie.
- Zakładaj buty za kostkę zapewniające łatwe operowanie motocyklem.
- W razie potrzeby zakładaj kurtki i spodnie z protektorami.

⚠ OSTRZEŻENIE

Pasażer w długiej kurtce lub płaszczu na tylnym siedzisku może zasłonić tylne światło lub kierunkowskazy. Stwarza to zagrożenie, gdyż pojazd za tobą może nie być świadomy twoich intencji.

**Jeśli to możliwe, pasażer powinien unikać zakładania długiej kurtki i płaszcza. Ubierając taki rodzaj odzieży umieść jej tył pod pośladkami unie-
możliwiając zasłonięcie lampy tylnej i kierunkowskazów.**

Strój pasażera

Pasażer potrzebuje takiej samej ochrony jak ty, włączając w to kask i odpowiedni ubiór. Pasażer nie powinien zakładać butów z długimi, luźnymi sznurówkami i luźnych spodni, które mogłyby dostać się w koło lub łańcuch.

WYJĄTKOWE SYTUACJE WYMAGAJĄ WYJĄTKOWEJ TROSKI

Jazda przy silnym wietrze

Podczas jazdy z silnym wiatrem bocznym, który może wystąpić przy wjeździe do tunelu, na moście lub podczas mijania bądź bycia mijanym przez duże ciężarówki motocykl może zostać zdmuchnięty przez boczny wiatr.

Podczas jazdy kontroluj swoją prędkość i trzymaj pewnie kierownicę.

OSTRZEŻENIE

Gwałtowne wiatry boczne, powstałe w momencie wymijania czy też wyprzedzania przez duże pojazdy, przy wyjazdach z tuneli lub powstające w terenach górzystych mogą również osłabić zdolność kontroli nad motocyklem.

Zredukuj prędkość i uważaj na nagłe powiewy bocznego wiatru.

Jazda w deszczu i śniegu

- Na mokrej, luźnej lub wyboistej nawierzchni powinieneś ostrożnie hamować. W deszczowe dni droga hamowania wydłuża się. Unikaj namalowanych znaków, studzienek i tłustych śladów, gdyż te mogą być szczególnie śliskie. Zachowaj szczególną ostrożność przejeżdżając przez szyny, metalowe elementy i na mostach. Gdy zaczyna padać, oleje i smary z drogi pojawiają się na powierzchni wody. Zatrzymaj się i zaczekaj kilka minut, aż film olejowy zostanie zmyty. Przy wątpliwościach co do stanu nawierzchni - zwolnij!
- Zwolnij przed zakrętami. W takich sytuacjach przyczepność twoich opon do podłoża jest ograniczona. Unikaj hamowania, gdy jesteś pochylony w zakręcie. Wyprostuj motocykl przed zahamowaniem.

WSKAZÓWKA: Po myciu motocykla lub jeździe po kałużach hamulce mogą słabiej działać. Jeśli hamulce słabiej działają przejedź z niewielką prędkością i zwracając

uwagę na działanie przedniego i tylnego hamulca zahamuj delikatnie, aż do uzyskania ich skuteczności.

⚠ OSTRZEŻENIE

Nadmierne hamowanie przy ograniczonej przyczepności spowoduje uślizg opon i możliwość utraty kontroli kierunku jazdy lub doprowadzi do wywrócenia się z motocyklem.

Hamuj ostrożnie przy ograniczonej przyczepności.

Zalane drogi

Nie jeźdź motocyklem po zalanych drogach.

Jeśli jedziesz motocyklem po zalanej drodze, przemieszczaj się powoli kontrolując działanie hamulców. Po jeździe po zalanej drodze zwróć się do swojego dealera Suzuki o sprawdzenie następujących elementów:

- Skuteczności hamulców
- Zamoczonych połączeń elektrycznych, wiązki i wody w skrzynce akumulatora.
- Pogorszonego smarowania łożysk, itp.
- Poziom i stan oleju silnikowego (jeśli olej jest białawy i jest w nim woda, olej należy wymienić)

UWAGA

Jazda motocyklem po zalanych drogach może prowadzić do zgaśnięcia silnika, uszkodzenia elektrycznych komponentów oraz silnika.

Nie jeźdź motocyklem po zalanych drogach.

ZNAJ SWOJE MOŻLIWOŚCI

Zawsze jeźdź w granicach własnych umiejętności. Znając granice własnych możliwości i nie przekraczając ich zmniejszasz ryzyko wypadku.

Głównym powodem wypadków z udziałem tylko motocykla (bez innych pojazdów) jest zbyt szybkie pokonywanie zakrętu. Przed wjechaniem w zakręt wybierz prawidłową prędkość i pochylenie niezbędne do pokonania zakrętu.

Nawet na prostych drogach jeźdź z prędkością dostosowaną do ruchu, widoczności, warunków drogowych, twojego motocykla i doświadczenia.

Bezpieczna jazda motocyklem wymaga, by twoje umiejętności umysłowe i fizyczne wynikały z doświadczenia. Nie powinieneś rozpoczynać jazdy pojazdem silnikowym, zwłaszcza jednośladem, jeśli jesteś zmęczony, pod wpływem alkoholu lub innych środków. Alkohol, nielegalne środki pobudzające, a nawet leki dostępne na receptę i bez mogą spowodować senność, utratę koordynacji, równowagi i przede wszystkim utratę trzeźwej oceny sytuacji. Jeśli jesteś zmęczony, pod wpływem alkoholu lub innych środków, **NIE JEŹDZIJ PROSZĘ MOTOCYKLEM.**

ĆWICZENIA Z DALA OD RUCHU

Twoje umiejętności i wiedza techniczna są podstawą bezpiecznej jazdy. Przed wszystkim dokładnie zapoznaj się z maszyną i jej własnościami jezdnyymi. Sugerujemy, byś zapoznał się z motocyklem na zamkniętym obszarze i poćwiczył jazdę motocyklem do momentu opanowania maszyny.

PRZEWOŻENIE PASAŻERA

Motocykl ten przewidziany jest do przewozu dwóch osób. Nie jeździj z więcej niż jednym pasażerem. Próby przewożenia drugiego pasażera są bardzo niebezpieczne.

Jak przewozić pasażera

Prawidłowa jazda z pasażerem jest doskonałą drogą do dzielenia się urokami motocyklizmu. Dodatkowa masa pasażera wpływająca na poręczność i hamulce sprawi, że będziesz musiał zmienić swój styl jazdy.

Będziesz musiał wyregulować ciśnienie powietrza w oponach i zawieszenie. Po więcej szczegółów odnieś się do rozdziałów dotyczących ciśnienia powietrza, załadunku motocykla i zawiesznień.

- CIŚNIENIE W OPONACH I OBCIĄŻENIE:
(☞ 3-69)
- REGULACJA ZAWIESZEŃ:
(☞ 2-115)
- DOPUSZCZALNE OBCIĄŻENIE:
(☞ 1-28)

Zanim zaprosisz pasażera na przejażdżkę musisz być całkowicie zapoznany z funkcjonowaniem motocykla.

Upewnij się przed jazdą, że pasażer rozumie poniższe zasady.

- Pasażer powinien zawsze trzymać swoją talię lub biodra, lub uchwyt pasażera na siedzisku, ew. po bokach motocykla, w zależności od wyposażenia.
- Poinformuj pasażera, aby nie robił żadnych gwałtownych ruchów. Pochylając się przy pokonywaniu zakrętów pasażer powinien robić to samo.
- Pasażer powinien zawsze trzymać stopy na podnóżkach, nawet przy zatrzymaniu motocykla na światłach. W celu uniknięcia oparzeń ostrzeż pasażera, aby nie dotknął tłumika przy wsiadaniu bądź zsiadaniu z motocykla.

INFORMACJE DOTYCZĄCE TLENKU WĘGLA

Aby uniknąć zatrucia tlenkiem węgla, uruchamiaj silnik w dobrze wentylowanych miejscach.

Tlenek węgla znajdujący się w spalinach jest bezbarwnym i bezwonym gazem trudnym do wykrycia.

⚠ OSTRZEŻENIE

Spaliny zawierają tlenek węgla. Trujący, bezwonny i bezbarwny gaz. Wdychanie tlenku węgla prowadzi do śmierci lub ciężkich obrażeń.

Nigdy nie uruchamiaj silnika w zamkniętych pomieszczeniach lub o słabej wentylacji.

BĄDŹ DŻENTELMENEM NA DRODZE

Zwracaj zawsze uwagę na ograniczenia prędkości, lokalne prawo i podstawowe zasady ruchu drogowego. Bądź wzorem dla innych demonstrując uprzejmy i odpowiedzialny styl jazdy.

KONKLUZJA

Aby uniknąć wypadków, wymagana jest ostrożność i rozwaga. Oprócz zmian w ruchu drogowym zmienia się także nawierzchnia, pogoda i stan motocykla. Dodatkowo bądź zawsze czujny ze względu na trudny do przewidzenia ruch innych pojazdów.

Okoliczności poza twoją kontrolą mogą prowadzić do wypadku. Ubierając kask i strój ochronny, ucząc się awaryjnego hamowania i technik gwałtownego skręcania przygotowujesz się na nieoczekiwane zdarzenia i minimalizujesz ryzyko obrażeń i uszkodzenia motocykla.

ŚRODKI OSTROŻNOŚCI PODCZAS JAZDY

DOCIERANIE

Opis

Pierwsze 1600 km jest najważniejsze w życiu twojego motocykla.

Prawidłowe działanie w okresie docierania zapewni maksymalną żywotność i osiągi twojego nowego motocykla.

W trakcie docierania unikaj zbędnej pracy silnika na wolnych obrotach, gwałtownego przyspieszania i hamowania silnikiem, raptownych zmian kierunku i nagłego hamowania.

Dalej zostaną przedstawione zasady właściwego docierania.

Maksymalne zalecane obroty silnika

Poniższa tabela pokazuje maksymalne, zalecane obroty silnika w trakcie docierania.

Pierwsze	800 km	Poniżej 5500 obr/min
Do	1600 km	Poniżej 8500 obr/min
Powyżej	1600 km	Poniżej czerwonego zakresu obrotomierza

Zmiana obrotów silnika

Zmieniaj obroty silnika w okresie docierania. Pozwala to na pracę silnika pod obciążeniem (wspomagając docieranie), a następnie bez obciążenia (schładzając elementy silnika). Jakkolwiek istotne jest obciążanie silnika podczas docierania, to musisz zachować ostrożność i nie obciążać silnika nadmiernie.

Docieranie nowych opon

Nowe opony wymagają również odpowiedniej fazy docierania, tak jak i silnik. Nowe opony są zazwyczaj bardzo śliskie i należy stopniowo zwiększać pochylenie motocykla na zakrętach. Należy unikać gwałtownego przyspieszania, hamowania i ostrego pochylenia motocykla przez pierwsze 160 km.

OSTRZEŻENIE

Zaniedbanie prawidłowego dotarcia opon doprowadzić może do poślizgu, utraty panowania nad motocyklem i wypadku.

Zachowaj szczególną ostrożność przy jeździe na nowych oponach. Przeprowadź prawidłowe docieranie opon zgodnie z niniejszym rozdziałem. Unikaj gwałtownego przyspieszania, mocnego składania motocykla w zakrętach i silnego hamowania przez pierwsze 160 km.

Wykonaj pierwszy i najważniejszy przegląd

Pierwszy przegląd (po dotarciu) jest najważniejszym serwisem dla twojego motocykla. W wyniku docierania komponenty silnika dopasowały się. Obsługa podczas pierwszego przeglądu zawiera korektę wszystkich nastawów, sprawdzenie połączeń śrubowych i wymianę zużytego oleju. Punktualne dotrzymanie terminu przeglądu przy 1000 km gwarantuje optymalną żywotność i pożądane efekty użytkowe silnika.

WSKAZÓWKA: Przegląd po 1000 km należy przeprowadzić w oparciu o plan przeglądów zawarty w niniejszym podręczniku. Zwróć szczególną uwagę na ostrzeżenia i przestrogi zawarte w tym rozdziale.

JAZDA PO WZNIESIENIACH

Jazda po górach

- W czasie podjazdu pod górę motocykl może zacząć zwalniać i wykazywać brak mocy. W takim momencie, aby silnik pracował w optymalnym zakresie obrotów zredukuj bieg na niższy. Zmiana biegów powinna nastąpić szybko, zanim motocykl wytraci prędkość.
- Przy długich zjazdach wykorzystuj kompresję silnika do hamowania motocykla. Włącz niższy bieg do hamowania silnikiem. Uruchomione na stałe hamulce mogą się przegrzać. Zmniejszy się wówczas ich skuteczność.
- Przy zjeździe zachowaj ostrożność by silnik nie osiągnął zbyt wysokich obrotów.

OSTRZEŻENIE

Długotrwałe używanie hamulców grozi ich przegrzaniem i obniżeniem ich skuteczności, co może doprowadzić do wypadku.

Zbliżając się do zjazdu ze wzniesienia należy odpowiednio zwolnić.

UWAGA

Utrzymywanie motocykla nieruchomo na pochyłości za pośrednictwem manetki gazu i sprzęgła doprowadzi do uszkodzenia sprzęgła motocykla.

Do utrzymania motocykla nieruchomo na pochyłości używaj hamulców.

PARKOWANIE

Jak parkować

Aby uniknąć kradzieży, kiedy pozostawiasz motocykl, pamiętaj o zablokowaniu kierownicy i wyjęciu kluczyka. Zobacz „WŁĄCZNIK ZAPŁONU (STACYJKA)” na stronie 2-81.

- Motocykl parkuj w miejscu niezakłócającym ruchu.
- Nie parkuj w miejscach zabronionych.
- Przy pracującym silniku i przez pewien czas po jego zatrzymaniu nie dotykaj rury wydechowej, tłumika i silnika.
- Zaparkuj motocykl na płaskim podłożu i skręć kierownicę w lewo, do oporu. Unikaj parkowania motocykla z kierownicą skręconą w prawo.
- Parkuj motocykl w miejscu, gdzie inni ludzie nie dotkną rury wydechowej, tłumika lub silnika.
- Parkując motocykl na niestabilnym podłożu takim jak pochyłość, żwir, nierówności lub miękkim podłożu zachowaj ostrożność pochylając bądź przemieszczając pojazd.

⚠ OSTRZEŻENIE

Katalizator umieszczony w układzie wydechowym nagrzewa się do bardzo wysokiej temperatury i może być powodem pożaru, jeśli zaparkujesz motocykl w bezpośredniej bliskości łatwopalnych materiałów.

Parkując upewnij się, że nie stawiasz motocykla w pobliżu łatwopalnych materiałów takich jak sucha trawa, drewno, papier lub olej.

PRZESTROGA

Gorące rury wydechowe i tłumiki mogą spowodować poważne oparzenia. Jeszcze jakiś czas po wyłączeniu silnika rury wydechowe lub tłumik są wystarczająco gorące, aby spowodować oparzenie po dotknięciu.

Parkuj motocykl tak, by piesi i dzieci nie mogły dotknąć gorącej rury wydechowej lub tłumika.

WSKAZÓWKA:

- *Jeżeli motocykl ma być zaparkowany na wzniesieniu i postawiony na nóżce bocznej, należy pamiętać, aby skierować przód motocykla w kierunku szczytu wzniesienia, gdyż w przeciwnym razie nóżka boczna jednoślada może się złożyć. Zaleca się pozostawianie pojazdu na 1 biegu. Przed uruchomieniem silnika włącz ponownie bieg neutralny.*

- *Jeśli zakładasz dodatkowe zabezpieczenie przeciwkradzieżowe takie jak U-lock, czy Disc-lock, nie zapomnij o jego zdjęciu przed ruszeniem.*

PCHANIE MOTOCYKLA

Wyłącz stacyjkę, jeśli chcesz pchać motocykl.

INFORMACJE DOTYCZĄCE HAMULCÓW

CO TO JEST ABS?

ABS jest systemem zabezpieczającym koła przed zablokowaniem podczas hamowania.

Hamowanie następuje za pomocą dźwigni i pedału hamulca w ten sam sposób jak w motocyklu bez układu ABS.

ABS kontroluje elektronicznie ciśnienie w układzie hamulcowym. System ten monitoruje prędkość obrotową kół i zapobiega ich blokowaniu zmniejszając przy wykryciu blokowania ciśnienie w układzie hamulcowym.

Ponieważ za wyjątkiem niskiej prędkości poniżej 8 km/h i stanu rozładowanego akumulatora ABS działa w sposób ciągły nie jest wymagany specjalny sposób hamowania. W momencie aktywacji układu ABS przeciwdziałającego zablokowaniu koła przy hamowaniu dźwignia i pedał hamulca wyraźnie pulsują. To nie jest nieprawidłowość. Kontynuuj hamowanie.

Droga hamowania motocykla z ABS może, w zależności od niewłaściwej oceny, nieprawidłowego działania oraz nawierzchni i pogody być dłuższa w stosunku do motocykla bez ABS. Nie polegaj nadmiernie na układzie ABS.

Zmiana rozmiaru opony ma wpływ na prędkość obrotową koła, co może prowadzić do nieprawidłowego działania układu ABS. Pamiętaj o stosowaniu opon zgodnych ze specyfikacją. Informacje pod hasłem „OPONY” na stronie 3-66.

⚠ OSTRZEŻENIE

Niewłaściwa ocena sytuacji na drodze jadąc pojazdem wyposażonym w ABS może doprowadzić do zagrożenia. ABS nie poprawi nawierzchni, złej decyzji, czy niewłaściwego użycia hamulców.

Pamiętaj, że ABS nie skompensuje niewłaściwej decyzji, nieprawidłowej techniki hamowania lub potrzeby zwolnienia na drodze o złej nawierzchni lub w złych warunkach pogodowych. Jeźdź z rozsądem i nie szybciej niż pozwalają warunki drogowe.

WSKAZÓWKA: W pewnych okolicznościach motocykl wyposażony w ABS może wymagać dłuższej drogi hamowania w stosunku do pojazdu bez ABS. Dotyczy to dróg o luźnej, nierównej nawierzchni. Ponadto, jak dla motocykla bez ABS, im bardziej śliska jest nawierzchnia, tym wydłuża się droga hamowania.

JAK KORZYSTAĆ Z UKŁADU HAMULCOWEGO

1. Zmniejsz obroty silnika i zamknij przepustnicę.
2. Użyj jednocześnie i równomiernie przedniego i tylnego hamulca.
3. Przy zmniejszeniu prędkości zredukuj biegi.
4. Krótco przed zatrzymaniem motocykla wrzuć bieg neutralny.

OSTRZEŻENIE

Gwałtowne hamowanie lub zredukowanie biegu może niekorzystnie wpłynąć na stabilność, spowodować uślizg i wywrotkę.

Unikaj niepotrzebnego gwałtownego hamowania i redukowania biegów. Szczególna uwaga wymagana jest podczas jazdy i pochylaniu motocykla po śliskich i złej jakości drogach.

⚠ OSTRZEŻENIE

Niedoświadczeni kierowcy mają tendencję do niepełnego korzystania z przedniego hamulca. To może wydłużyć drogę hamowania i prowadzić do kolizji. Używanie tylko przedniego lub tylnego hamulca spowodować może uszłg i utratę panowania nad pojazdem.

Używaj równomiernie i jednocześnie obydwu hamulców.

⚠ OSTRZEŻENIE

Na mokrej lub śliskiej nawierzchni oraz na zakrętach, hamulców należy używać ostrożnie. Nagłe hamowanie w tych warunkach jest szczególnie niebezpieczne.

Na śliskich i nieregularnych nawierzchniach hamuj zawsze łagodnie i z wyczuciem.

⚠ OSTRZEŻENIE

Zbyt bliska jazda za poprzedzającym pojazdem grozi kolizją. Wraz ze wzrostem szybkości motocykla jego droga hamowania wydłuża się.

Zachowuj zawsze bezpieczny odstęp od pojazdu jadącego przed tobą.

⚠ OSTRZEŻENIE

Mocne hamowanie podczas zakręcania może spowodować uszłg koła, utratę kontroli i / lub przekościółkowanie.

Rozpocznij hamowanie przed rozpoczęciem zakręcania.

⚠ OSTRZEŻENIE

Hamowanie podczas zakręcania może być ryzykowne, bez względu czy motocykl posiada układ ABS. ABS nie kontroluje uślizgu bocznego koła, który może powstać podczas takiego manewru. Może to doprowadzić do utraty panowania nad pojazdem.

Przed rozpoczęciem manewru skręcania wyhamuj odpowiednio jadąc na wprost. Unikniesz ryzykownego manewru hamowania na zakręcie.

INFORMACJE DOTYCZĄCE PALIWA

Należy używać benzyny bezołowiowej o liczbie oktanowej 95 lub więcej (metoda doświadczalna). Używanie bezołowiowej benzyny premium wydłuża żywotność świec zapłonowych i elementów układu wydechowego.

Zalecane paliwo:

Benzyna bezołowiowa premium

Pojemność zbiornika paliwa: 19 litrów

WSKAZÓWKA:

- *Silnik tego motocykla zaprojektowany został do pracy z bezołowiową benzyną premium.*
- *Jeżeli silnik nie pracuje w sposób charakterystyczny dla niego, słabiej przyspiesza, nie ma mocy, to powodem może być zastosowana benzyna. Spróbuj wówczas zmienić stację benzynową. Jeśli to nie pomoże, zwróć się po pomoc do dealera Suzuki.*

Zalecenie dotyczące paliwa z utleniaczami (EU, UK, Kanada)

Paliwa zawierające utleniacze spełniające wymagania dotyczące minimalnej liczby oktanowej oraz opisane poniżej wymagania mogą być stosowane w tym motocyklu bez ryzyka naruszenia warunków gwarancji.

WSKAZÓWKA: Paliwa z utleniaczami to paliwa zawierające tlen w dodatkowych związkach dodawanych do paliwa, takich jak MTBE lub alkohol.

Mieszanka benzyny i etanolu

Mieszanka benzyny bezołowiowej i etanolu (alkoholu zbożowego), zwana niekiedy GASOHOLEM bywa dostępna w niektórych regionach. Tego rodzaju paliwo może zostać zastosowane w tym motocyklu, o ile zawartość etanolu jest nie większa niż 10% (dla EU, UK, Kanady). Upewnij się, że liczba oktanowa takiego paliwa nie jest niższa od wymaganej.

Używaj rekomendowanej benzyny zgodnej z naklejkami: (EU, UK)



WSKAZÓWKA:

- Aby zmniejszyć zanieczyszczenie powietrza, Suzuki zaleca stosowanie benzyny z utleniaczami.
- Upewnij się, że benzyna z dodatkiem utleniaczy spełnia wymagania minimalnej liczby oktanowej.
- Jeśli nie jesteś usatysfakcjonowany osiągnięciami motocykla stosując paliwo z dodatkiem utleniaczy lub pojawiło się spalanie stukowe, zmień markę stosowanego paliwa, gdyż pomiędzy dostawcami paliwa występują różnice.

UWAGA

Rozlanie benzyny zawierającej alkohol może spowodować uszkodzenia lakierowanych elementów motocykla.

Zachowaj ostrożność przy napełnianiu zbiornika paliwa. W przypadku rozlania się paliwa należy niezwłocznie wytrzeć rozlaną benzynę.

UWAGA

Nie używaj benzyny ołowiowej.

Zastosowanie benzyny ołowiowej doprowadzi do uszkodzenia katalizatora.

KORZYSTANIE Z AKCESORIÓW I ZAŁADUNEK MOTOCYKLA

AKCESORIA

Wybór akcesoriów

Montaż nieprawidłowych akcesoriów może doprowadzić do wypadku. Oryginalne akcesoria rekomenduje się by zapewnić bezpieczną jazdę. Dealer Suzuki może zamontować akcesoria nadające się do twojego motocykla. Przy montażu akcesoriów skonsultuj się z twoim dealerem Suzuki.

Dodatkowo montując akcesoria upewnij się, że mieszczą się one w dopuszczalnym obciążeniu. Szczegółowe informacje o dopuszczalnym obciążeniu znajdują się w punkcie „ZAŁADUNEK” na stronie 1-28.

⚠ OSTRZEŻENIE

Nieprawidłowy montaż akcesoriów lub modyfikacja motocykla mogą powodować zmiany w prowadzeniu skutkujące wypadkiem.

- **Nigdy nie należy stosować niewłaściwych akcesoriów. Upewnij się, że zastosowane akcesoria są prawidłowo zamontowane.**
- **Zamontuj i używaj akcesoriów zgodnie z ich przeznaczeniem.**
- **W przypadku wątpliwości, co do wyboru akcesoriów należy skontaktować się z autoryzowanym dealerem Suzuki.**

Wskazówki do montażu akcesoriów

- Montuj akcesoria wpływające na aerodynamikę, takie jak osłony, szyby, oparcia, sakwy i bagażniki tak nisko jak to tylko możliwe. Konstrukcja powinna być zwarta i zamontowana możliwie blisko środka ciężkości motocykla. Upewnij się, że uchwyty i stelaże są sztywno umocowane.
- Upewnij się czy przy pokonywaniu zakrętów będzie istniał bezpieczny odstęp między bagażem, a ziemią. Sprawdź czy zamontowane wyposażenie nie zakłóca pracy zawiesznień, układu kierowniczego lub innych urządzeń motocykla.
- Akcesoria montowane na kierownicy lub widelcu koła przedniego również oznaczają dodatkową masę, która powoduje problemy ze stabilnością. Dodatkowy ciężar powodować będzie pogorszone prowadzenie się motocykla. Może doprowadzić on również do oscylacji przedniego koła i do problemów z opanowaniem motocykla. Ogranicz do minimum akcesoria montowane do kierownicy i na przednim zawieszeniu.

- Nie ciągnij tym motocyklem przyczepy i nie łącz go z wózkiem bocznym. Pojazd ten nie jest przystosowany do w/w kombinacji.
- Niektóre akcesoria uniemożliwiają zajęcie prawidłowej pozycji do jazdy lub powodują szybsze zmęczenie. Upewnij się, że możesz zająć prawidłową pozycję do jazdy.
- Wybierz tylko akcesoria, które nie przeciążą instalacji elektrycznej motocykla. Poważne przeciążenia mogą uszkodzić wiązkę elektryczną lub doprowadzić do niebezpiecznej sytuacji. Korzystaj z oryginalnych akcesoriów Suzuki.

ZAŁADUNEK

Dopuszczalne obciążenie

- Obciążanie motocykla zmieni jego kierowalność i charakterystykę związaną z bezpieczeństwem w stosunku do pojazdu bez bagażu.
- Nigdy nie przekraczaj dopuszczalnej masy całkowitej (DMC) tego motocykla. DMC jest maksymalną masą motocykla, akcesoriów, bagażu, kierowcy i pasażera. Przy doborze akcesoriów pamiętaj o ciężarze zarówno własnym jak i montowanych akcesoriów. Dodatkowy ciężar akcesoriów może doprowadzić do pogorszenia bezpieczeństwa i wpłynąć niekorzystnie na kierowalność motocykla.

DMC: 400 kg

przy ciśnieniu w zimnych oponach:

Przód: 250 kPa (2,50 kG/cm², 36 psi)

Tył: 290 kPa (2,90 kG/cm², 42 psi)

OSTRZEŻENIE

Przeładowanie lub nieprawidłowe rozmieszczenie bagażu mogą prowadzić do utraty kontroli nad motocyklem i wypadku.

Przestrzegaj ograniczeń ładowności i poniższych wskazówek dotyczących rozmieszczenia bagażu.

Przewożenie bagażu

Motocykl ten jest pierwotnie przystosowany do przewożenia niewielkiego bagażu przy jeździe bez pasażera. Przestrzegaj poniższych zaleceń dotyczących załadunku motocykla:

- Przewożąc bagaż na tylnym siedzisku zamontuj go pewnie przy pomocy gumowych pasków, itp. Nie przewoź nadmierne bagażu.
- Rozmieść bagaż równomiernie po obydwu stronach pojazdu.
- Umocuj bagaż pewnie. Bagaż należy rozmieścić możliwie nisko i blisko środka motocykla.
- Wyreguluj ustawienie zawiesznień w zależności od obciążenia motocykla.
- Nie mocuj cięższych przedmiotów do kierownicy, przedniego zawieszania i błotnika tylnego.
- Nie umieszczaj zasobników, kufrów lub innych przedmiotów, które będą wystawać poza tylną krawędź motocykla.

- Sprawdź czy opony napompowane są do ciśnienia zgodnego z aktualnym obciążeniem motocykla. Informacje pod hasłem „CIŚNIENIE W OPONACH I OBCIĄŻENIE” na stronie 3-69.
- Dodatkowe obciążenie, bądź niewłaściwie rozmieszczony bagaż zmniejszają zdolność kierowania motocyklem. Przewożąc bagaż lub z zamontowanymi akcesoriami jeździj wolniej.

⚠ OSTRZEŻENIE

Jeśli bagaż dotknie gorącej rury wydechowej, gorącego tłumika lub silnika, może to spowodować pożar bagażu lub motocykla.

Mocując bagaż na motocyklu, nie pozwól, aby dotykał on gorących elementów.

⚠ OSTRZEŻENIE

Umieszczanie przedmiotów za osłoną zakłócić może kierowanie pojazdem i w rezultacie doprowadzić do wypadku.

Nie przewoź żadnych przedmiotów za osłoną.

MODYFIKACJE

Nie modyfikuj motocykla.

Modyfikacje związane z konstrukcją lub funkcjonowaniem tego motocykla mogą niekorzystnie wpłynąć na jego kierowalność, zwiększyć głośność układu wydechowego lub nawet zmniejszyć trwałość pojazdu. Dodatkowo oprócz naruszenia prawa mogą być uciążliwe dla innych.

Rama tego motocykla wykonana jest ze stopu aluminium. Zatem nigdy nie modyfikuj ramy poprzez wiercenie lub spawanie, gdyż znacznie ją to osłabi. Modyfikacje mogą prowadzić do niebezpiecznych warunków użytkowania i w konsekwencji do wypadku. Suzuki nie ponosi odpowiedzialności za jakikolwiek uszczerbek na zdrowiu lub uszkodzenie motocykla spowodowane przeróbkami ramy. Możliwy jest montaż przykręcanych akcesoriów, które nie powodują modyfikacji ramy i przekroczenie dopuszczalnego obciążenia opisanego w tym rozdziale.

Modyfikacje motocykla nie są objęte gwarancją.

- Motocykl ten zachowuje zgodność z przepisami dotyczącymi emisji spalin. Wyposażony jest w katalizator oczyszczający spaliny. Wymiana tłumika sprawić może, iż motocykl nie będzie zgodny z przepisami dotyczącymi emisji spalin. Przy wymianie tłumika skonsultuj się z dealerem Suzuki.
- Tłumiki posiadają symbol „Suzuki” wskazujący, iż są oryginalnymi częściami Suzuki.
- Nie tuninguj samodzielnie motocykla i nie demontuj jego elementów. W kwestii tuningu motocykla skonsultuj się z dealerem Suzuki.
- Rekomendujemy stosowanie oryginalnych części Suzuki i specyfikowanych / rekomendowanych olejów i środków smarnych do twojego motocykla. Oryginalne części zamienne są wszechstronnie zbadane i wykonane z przeznaczeniem do motocykli Suzuki.
- Zachowaj zgodność z limitem obciążenia mocując bagaż lub akcesoria na motocyklu.

⚠ OSTRZEŻENIE

Modyfikacje aluminiowej ramy, takie jak wiercenie lub spawanie zmniejszą jej wytrzymałość. Modyfikacje mogą prowadzić do niebezpiecznych warunków użytkowania i w konsekwencji do wypadku.

Nigdy nie modyfikuj ramy.



ROZMIESZCZENIE WSKAŹNIKÓW, ELEMENTÓW STEROWANIA I WYPOSAŻENIA

SCHEMAT ROZMIESZCZENIA ELEMENTÓW STEROWANIA	2-2
ZESTAW ZEGARÓW	2-26
USTAWIENIA SYSTEMU WSPOMAGANIA JAZDY	2-48
USTAWIENIA INFO	2-62
USTAWIENIA WYŚWIETLACZA	2-67
WŁĄCZNIK ZAPŁONU (STACYJKA)	2-81
PRZEŁĄCZNIKI KIEROWNICY	2-86
ROZRUCH SILNIKA	2-90
NÓŻKA BOCZNA	2-96
TANKOWANIE MOTOCYKLA	2-97
ZMIANA BIEGÓW	2-100
DŹWIGNIA HAMULCA	2-108
PEDAŁ HAMULCA KOŁA TYLNEGO	2-110
SIEDZISKO	2-110
REGULACJA ZAWIESEŃ	2-115

ROZMIESZCZENIE WSKAŹNIKÓW, ELEMENTÓW STEROWANIA I WYPOSAŻENIA

SCHEMAT ROZMIESZCZENIA ELEMENTÓW STEROWANIA

ROZMIESZCZENIE ELEMENTÓW STEROWANIA

Wokół kierownicy GSX-S1000

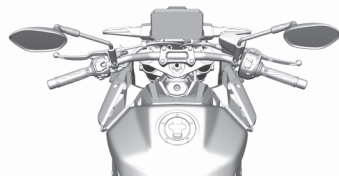
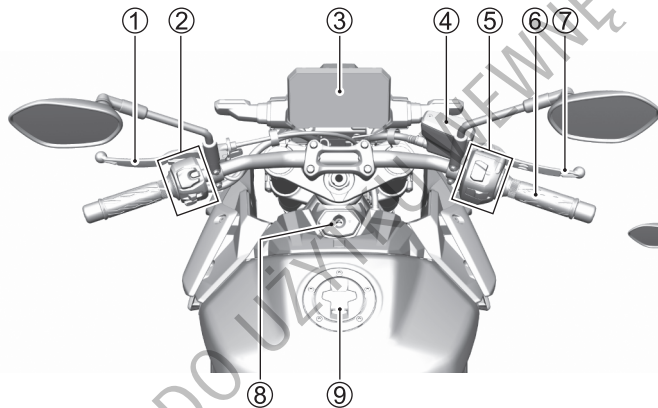

Kanada

Wokół kierownicy GSX-S100

- ① Dźwignia sprzęgła
- ② Lewy przełącznik zespolony (☞ 2-14)
- ③ Zestaw zegarów (☞ 2-26)
- ④ Zbiorniczek płynu hamulcowego przedniego hamulca (☞ 3-55)
- ⑤ Prawy przełącznik zespolony (☞ 2-14)
- ⑥ Manetka gazu
- ⑦ Dźwignia hamulca przedniego (☞ 2-108)
- ⑧ Stacyjka (☞ 2-81)
- ⑨ Korek wlewu paliwa (☞ 2-97)

Wokół kierownicy GSX-S950

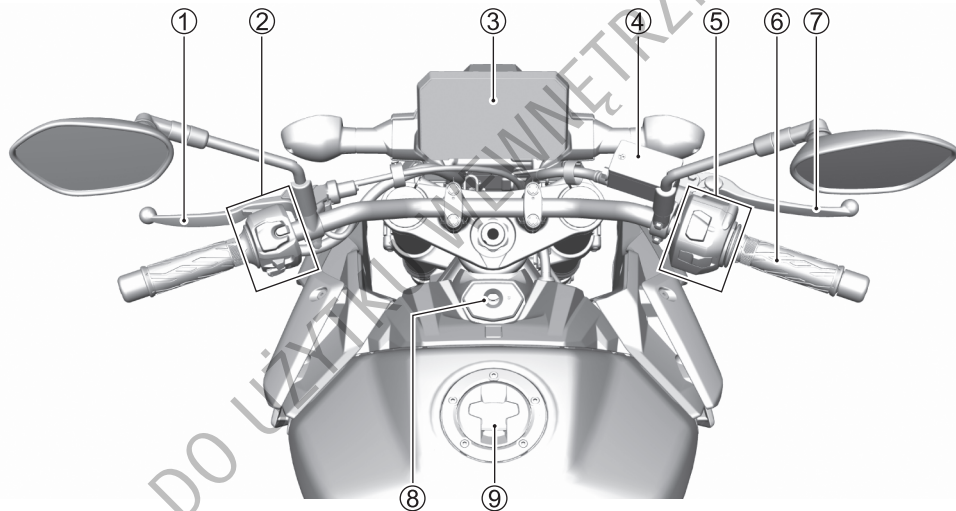

Wokół kierownicy GSX-S950

- ① Dźwignia sprzęgła
- ② Lewy przełącznik zespolony (☞ 2-14)
- ③ Zestaw zegarów (☞ 2-26)
- ④ Zbiorniczek płynu hamulcowego przedniego hamulca (☞ 3-55)
- ⑤ Prawy przełącznik zespolony (☞ 2-14)
- ⑥ Manetka gazu
- ⑦ Dźwignia hamulca przedniego (☞ 2-108)
- ⑧ Stacyjka (☞ 2-81)
- ⑨ Korek wlewu paliwa (☞ 2-97)

Widok z lewej strony GSX-S1000

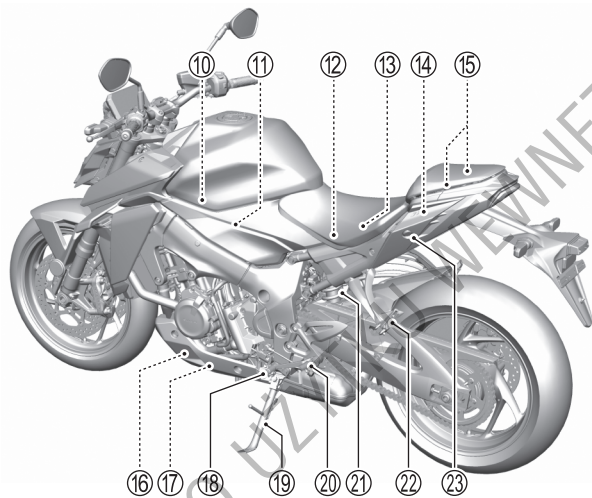

Kanada

Widok z lewej strony GSX-S1000

- ⑩ Wkład filtra powietrza (👉 3-23)
- ⑪ Korek spustowy filtra powietrza (👉 3-27)
- ⑫ Akumulator (👉 3-18)
- ⑬ Bezpieczniki (👉 3-89)
- ⑭ Zestaw narzędzi (👉 3-11)
- ⑮ Uchwyty na kask (👉 2-113)
- ⑯ Filtr oleju silnikowego (👉 3-28)
- ⑰ Śruba spustowa oleju silnikowego (👉 3-28)
- ⑱ Dźwignia zmiany biegów (👉 2-100, 3-64)
- ⑲ Nóżka boczna (👉 2-96)
- ⑳ Podnóżki
- ㉑ Zawieszenie tylne (👉 2-120)
- ㉒ Podnóżki pasażera
- ㉓ Zamek siedziska (👉 2-111)

Widok z lewej strony GSX-S950

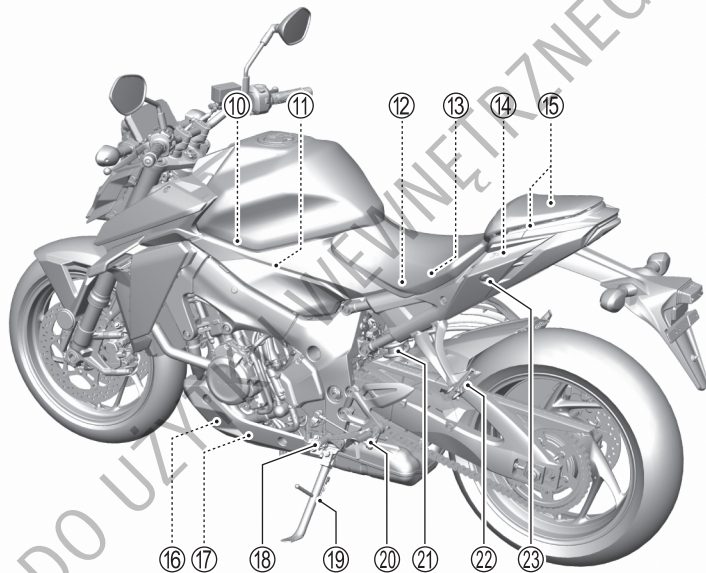

Widok z lewej strony GSX-S950

- ⑩ Wkład filtra powietrza (☞ 3-23)
- ⑪ Korek spustowy filtra powietrza (☞ 3-27)
- ⑫ Akumulator (☞ 3-18)
- ⑬ Bezpieczniki (☞ 3-89)
- ⑭ Zestaw narzędzi (☞ 3-11)
- ⑮ Uchwyty na kask (☞ 2-113)
- ⑯ Filtr oleju silnikowego (☞ 3-28)
- ⑰ Śruba spustowa oleju silnikowego (☞ 3-28)
- ⑱ Dźwignia zmiany biegów (☞ 2-100, 3-64)
- ⑲ Nóżka boczna (☞ 2-96)
- ⑳ Podnóżki
- ㉑ Zawieszenie tylne (☞ 2-120)
- ㉒ Podnóżki pasażera
- ㉓ Zamek siedziska (☞ 2-111)

Widok z prawej strony GSX-S1000

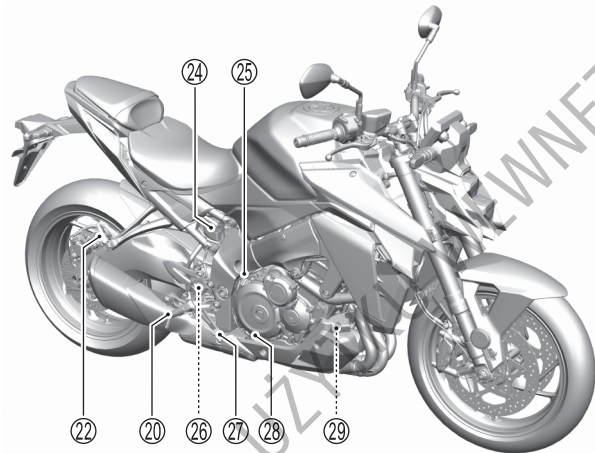

Kanada

Widok z prawej strony GSX-S1000

- ⑳ Podnóżki
- ㉑ Podnóżki pasażera
- ㉒ Zbiornik płynu hamulcowego hamulca tylnego (☞ 3-55)
- ㉓ Korek wlewu oleju (☞ 3-28)
- ㉔ Włącznik światła stop hamulca tylnego (☞ 3-62)
- ㉕ Pedał hamulca koła tylnego (☞ 3-61)
- ㉖ Okienko kontroli poziomu oleju silnikowego (☞ 3-28)
- ㉗ Zbiornik wyrównawczy płynu chłodzącego (☞ 3-40)

Widok z prawej strony GSX-S950

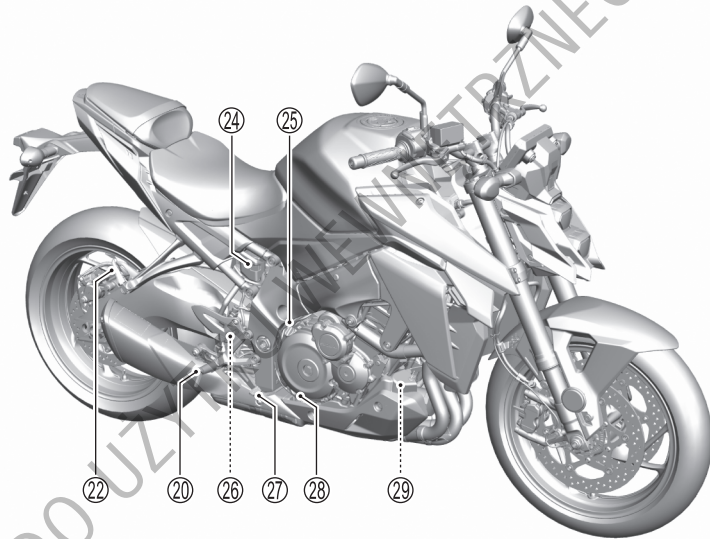

Widok z prawej strony GSX-S950

- ⑳ Podnóżki
- ㉑ Podnóżki pasażera
- ㉒ Zbiornik płynu hamulcowego hamulca tylnego (☞ 3-55)
- ㉓ Korek wlewu oleju (☞ 3-28)
- ㉔ Włącznik światła stop hamulca tylnego (☞ 3-62)
- ㉕ Pedał hamulca koła tylnego (☞ 3-61)
- ㉖ Okienko kontroli poziomu oleju silnikowego (☞ 3-28)
- ㉗ Zbiornik wyrównawczy płynu chłodzącego (☞ 3-40)

PRZEŁĄCZNIKI KIEROWNICY

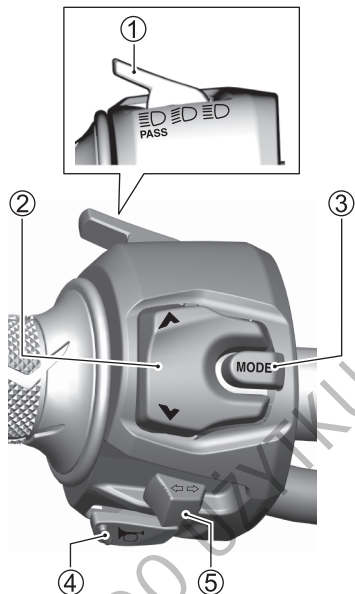

LEWY UCHWYT KIEROWNICY

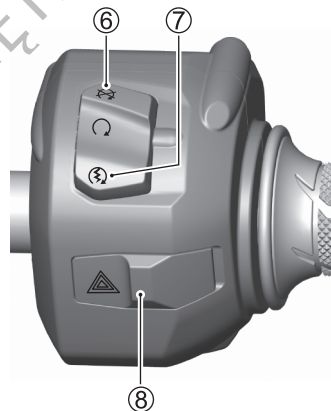

PRAWY UCHWYT KIEROWNICY

LEWY UCHWYT KIEROWNICY

- ① Włącznik światła mijania / Włącznik sygnału świetlnego (☞ 2-86)
- ② Przycisk SELECT
- ③ Przycisk MODE
- ④ Włącznik sygnału dźwiękowego (☞ 2-87)
- ⑤ Przełącznik kierunkowskazów (☞ 2-87)

PRAWY UCHWYT KIEROWNICY

- ⑥ Wyłącznik silnika (☞ 2-88)
- ⑦ Przycisk rozrusznika elektrycznego (☞ 2-88)
- ⑧ Włącznik świateł awaryjnych (☞ 2-89)

ROZMIESZCZENIE KONTROLEK OSTRZEGAWCZYCH

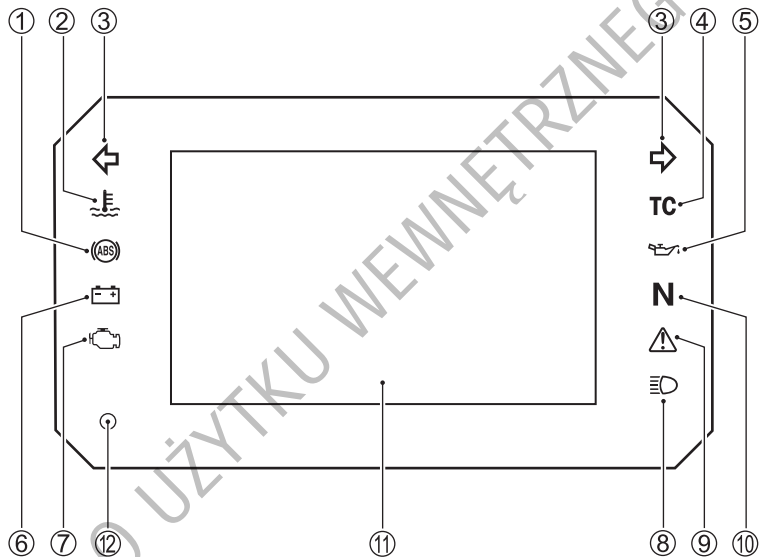

- ① Kontrolka ABS (☞ 2-32)
- ② Kontrolka ostrzegawcza temperatury cieczy chłodzącej (☞ 2-37)
- ③ Kontrolka kierunkowskazów (☞ 2-27)
- ④ Kontrolka systemu kontroli trakcji (☞ 2-34)
- ⑤ Kontrolka ostrzegawcza ciśnienia oleju (☞ 2-36)
- ⑥ Kontrolka ładowania (☞ 2-38)
- ⑦ Kontrolka usterki silnika (☞ 2-28)
- ⑧ Kontrolka świateł drogowych (☞ 2-27)
- ⑨ Główna kontrolka ostrzegawcza (☞ 2-29)
- ⑩ Kontrolka biegu jałowego (☞ 2-27)
- ⑪ Wyświetlacz ciekłokrystaliczny LCD (☞ 2-18)
- ⑫ Czujnik światła (☞ 2-39)

WYŚWIETLACZ CIEKŁOKRYSTALICZNY LCD

<Widok podczas jazdy>

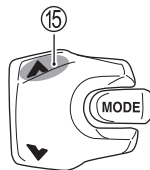
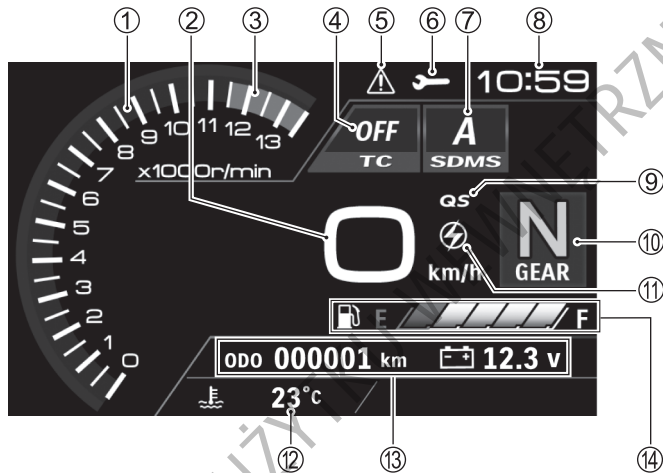

Naciśnij i przytrzymaj przez 2 sekundy

Naciśnij i przytrzymaj przycisk SELECT ▲ 15 przez około 2 sekundy, aby przełączyć do widoku MENU.

- ① Obrotomierz (☞ 2-40)
- ② Szybkościomierz (☞ 2-39)
- ③ Czerwony zakres obrotomierza (☞ 2-40)
- ④ Wskaźnik systemu kontroli trakcji (☞ 2-34)
- ⑤ Główna kontrolka ostrzegawcza (☞ 2-29)
- ⑥ Kontrolka przeglądu okresowego (☞ 2-47)
- ⑦ Kontrolka trybu jazdy (SDMS) (GSX-S1000) (☞ 2-52)
- ⑧ Zegar czasowy (☞ 2-40)
- ⑨ Kontrolka Quick Shiftera (GSX-S1000) (☞ 2-59)
- ⑩ Wyświetlacz biegów (☞ 2-41)
- ⑪ Kontrolka obrotów silnika (☞ 2-55)
- ⑫ Wskaźnik temperatury płynu chłodzącego (☞ 2-38)
- ⑬ Ekran informacyjny (☞ 2-42)
- ⑭ Wskaźnik poziomu paliwa (☞ 2-41)

<USTAWIENIA JAZDY>

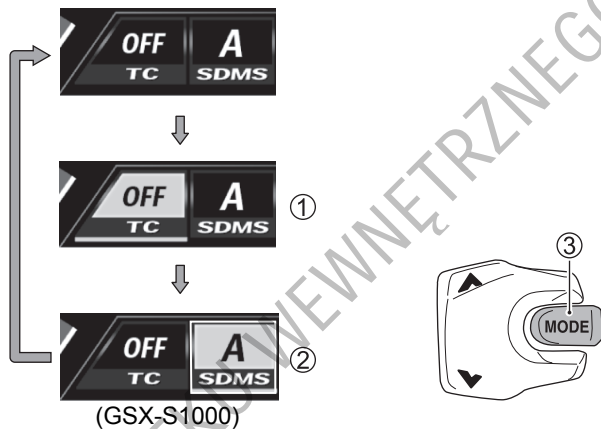

Aby zmienić wyświetlacz, naciśnij przycisk MODE ③.

Widok RIDE zawiera następujące elementy od ① do ②.

① **TC** (👉 2-48)

- Wybierz ustawienie systemu kontroli trakcji.
(OFF / Tryb 1 / Tryb 2 / Tryb 3 / Tryb 4 / Tryb 5) (GSX-S1000)
(OFF / Tryb 1 / Tryb 2 / Tryb 3) (GSX-S950)

② **SDMS** (GSX-S1000) (👉 2-52)

- Wybierz ustawienie wskaźnika ustawienia trybu jazdy (SDMS).
(Tryb A / Tryb B / Tryb C)

<Widok MENU>

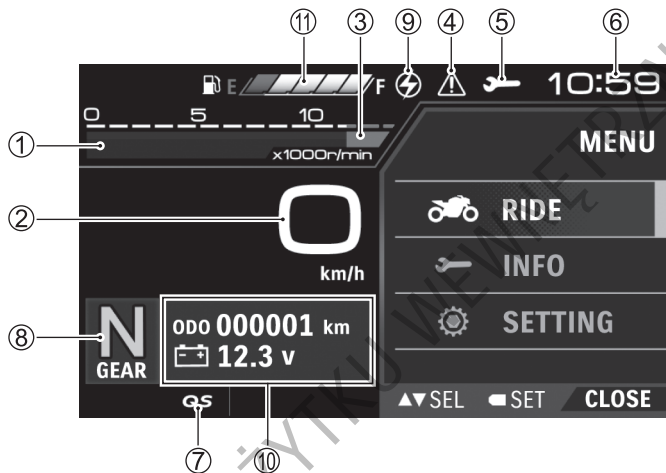

Naciśnij i przytrzymaj
przez 2 sekundy

Naciśnij i przytrzymaj przycisk MODE ⑫ przez około 2 sekundy, aby powrócić do widoku RIDE.

- ① Obrotomierz (👉 2-40)
- ② Szybkościomierz (👉 2-39)
- ③ Czerwony zakres obrotomierza (👉 2-40)
- ④ Główna kontrolka ostrzegawcza (👉 2-29)
- ⑤ Kontrolka przeglądu okresowego (👉 2-47)
- ⑥ Zegar czasowy (👉 2-40)
- ⑦ Kontrolka Quick Shiftera (GSX-S1000) (👉 2-59)
- ⑧ Wyświetlacz biegów (👉 2-41)
- ⑨ Kontrolka obrotów silnika (👉 2-55)
- ⑩ Ekran informacyjny (👉 2-42)
- ⑪ Wskaźnik poziomu paliwa (👉 2-41)

WSKAZÓWKA:

- *Gdy prędkość motocykla jest niższa niż 10 km/h, możliwe jest przełączenie do widoku MENU.*
- *Po przełączeniu do widoku MENU, wyświetlacz powraca do widoku RIDE w następujących przypadkach.*
 - *Gdy wybrane jest „CLOSE” (zamknij)*
 - *Gdy prędkość motocykla wynosi 10 km/h lub więcej.*
 - *Gdy przycisk MODE jest naciśnięty i przytrzymany*

<USTAWIENIA MENU>

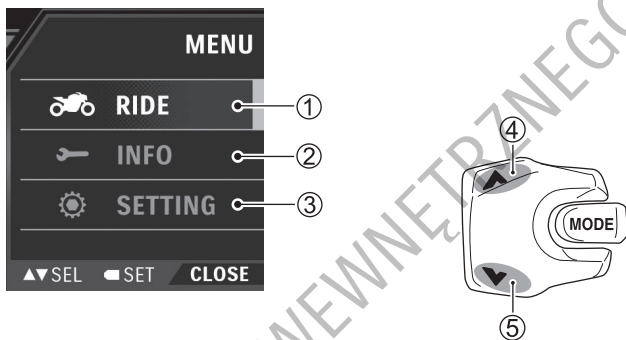

Przy pomocy przycisku SELECT ▲▼ ④ / ▼ ⑤ ustaw każdy element w widoku MENU.

Widok MENU zawiera następujące elementy od ① do ③.

① RIDE (Ustawienia do jazdy)

- RPM SET (Ustawienia wskaźnika obrotów silnika) (☞ 2-55)
Ustaw kontrolkę obrotów silnika.
- QS SET (GSX-S1000) (☞ 2-59)
Ustaw Quickshifter. (ON / OFF)

② INFO

- WARNING LIST (Lista ostrzeżeń) (☞ 2-62)
Możesz sprawdzić informację o defekcie lub usterce.
- NEXT SERVICE (Kolejny przegląd) (☞ 2-64)
Możesz sprawdzić ustawienia przypomnienia o przeglądzie.

③ SETTING (Ustawienia)

- BRIGHTNESS (Jasność) (☞ 2-67)
Ustaw jasność wyświetlacza.
- DAY / NIGHT (Dzień / noc) (☞ 2-69)
Ustawienie koloru tła wyświetlacza LCD.
- UNIT (Jednostki) (☞ 2-71)
Ustaw jednostki.
- DATE / TIME (Data / czas) (☞ 2-73)
Ustaw datę i czas.
- DEFAULT SET (Ustawienia domyślne) (☞ 2-78)
Ustawienie MENU do domyślnego
- SYSTEM INFO (Informacje systemowe) (☞ 2-80)
Sprawdź informacje o każdym systemie.

ZESTAW ZEGARÓW

OSTRZEŻENIE

Operowanie przełącznikami w celu zmiany wyświetlacza podczas jazdy powinno być wykonywane z uwzględnieniem warunków ruchu. Za bezpieczną jazdę odpowiada kierowca.

Zwróć szczególną uwagę na warunki drogowe podczas obsługi przełączników w celu zmiany wyświetlacza.

OSTRZEŻENIE

Nieprawidłowe działanie przy przełączniku zespolonym podczas wykonywania operacji na wyświetlaczu może spowodować wypadek.

Podczas działań na wyświetlaczu upewnij się przed jazdą, że tryb jest przełączony, a wartości są ustawione zgodnie z założeniami.

USTAWIENIA WSTĘPNE WYŚWIETLACZA

Kiedy włączysz stacyjkę na „ON”, wyświetlacz ciekłokrystaliczny LCD ① przeprowadza operację uruchomienia.

- Następujące kontrolki zostają uruchomione na 3 sekundy:
 - Kontrolka kierunkowskazów ②
 - Kontrolka ostrzegawcza temperatury cieczy chłodzącej ③
 - Kontrolka ładowania ⑤
 - Kontrolka usterki silnika ⑥
 - Kontrolka biegu jałowego ⑨
 - Główna kontrolka ostrzegawcza ⑩
 - Kontrolka świateł drogowych ⑪
- Następujące kontrolki zostają uruchomione:
 - Kontrolka ABS ④
 - Kontrolka systemu kontroli trakcji ⑦
 - Kontrolka ostrzegawcza ciśnienia oleju ⑧

WSKAZÓWKA: Sprawdź warunki wyłączenia kontrolki w dalszej części tego rozdziału.

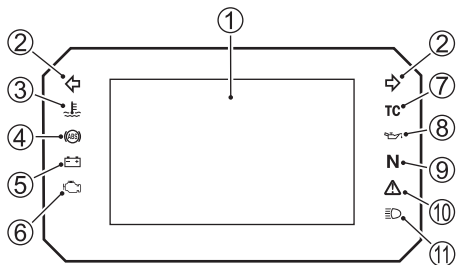

KONTROLKA KIERUNKOWSKAZÓW

„↔”

W celu włączenia kierunkowskazów uruchom włącznik prawego lub lewego kierunkowskazu.

WSKAZÓWKA: Jeśli kierunkowskaz nie działa poprawnie ze względu na uszkodzenie obwodu, kontrolka miga szybciej, aby powiadomić kierowcę o wystąpieniu problemu.

KONTROLKA BIEGU JAŁOWEGO „N”

Zielona kontrolka zapala się, gdy przekładnia jest na biegu neutralnym. Kontrolka zgaśnie po włączeniu dowolnego biegu.

KONTROLKA ŚWIATEŁ DROGOWYCH

„☰▷”

Niebieska lampka zapala się po włączeniu świateł drogowych.

KONTROLKA USTERKI SILNIKA „”

Po włączeniu stacyjki kontrolka usterki, w ramach weryfikacji działania, zapala się na 3 sekundy i następnie gaśnie.

- (EU, UK)

Pojawienie się usterki w systemie kontroli emisji, układzie elektrycznym silnika lub wykrycie wypadania zapłonów powoduje zapalenie lub miganie kontrolki usterki silnika.

Zapalenie się lub miganie kontrolki usterki uruchamia równocześnie komunikat „F1” na wyświetlaczu.

- (Za wyjątkiem EU, UK)

Pojawienie się usterki w systemie kontroli emisji lub układzie elektrycznym silnika powoduje zapalenie kontrolki usterki silnika.

Zapalenie się kontrolki usterki uruchamia równocześnie komunikat „F1” na wyświetlaczu.

Szczegóły znajdują się w punkcie „WYŚWIETLACZ KOMUNIKATÓW” na stronie 2-30.

UWAGA

Dalsza praca silnika z zapaloną lub migającą kontrolką usterki może wpłynąć na system emisji spalin lub zdolność pojazdu do jazdy.

Jeśli podczas pracy silnika kontrolka miga, aby uniknąć uszkodzenia katalizatora zatrzymaj natychmiast motocykl w bezpiecznym miejscu. (EU, UK) Jeśli kontynuujesz jazdę w takiej sytuacji jedź z niewielką prędkością i niedużym otwarciem przepustnicy. Następnie zleć niezwłoczną kontrolę motocykla twojemu dealerowi Suzuki.

WSKAZÓWKA: Jeśli kontrolka usterki świeci się lub miga skonsultuj się natychmiast z twoim dealerem Suzuki.

GŁÓWNA KONTROLKA OSTRZEGAWCZA „”

Po włączeniu stacyjki główna kontrolka ostrzegawcza w ramach weryfikacji działania zapala się na 3 sekundy i następnie gaśnie.

Pojawienie się następujących problemów uruchamia główną kontrolkę ostrzegawczą:

- Usterka transmisji danych
- Usterka silnika
- Wywrotka motocykla
- Usterka przełączników kierownicy

Szczegóły znajdują się w punkcie „WYŚWIETLACZ KOMUNIKATÓW” na stronie 2-30.

WSKAZÓWKA: Jeśli główna kontrolka ostrzegawcza świeci się lub miga skonsultuj się natychmiast z twoim dealerem Suzuki.

GŁÓWNA KONTROLKA OSTRZEGAWCZA (biała) „”

Pojawienie się następujących problemów, uruchamia główną kontrolkę ostrzegawczą:

- Usterka transmisji danych
- Kluczyk – powiązana usterka
- Usterka silnika
- Wywrotka motocykla
- Usterka przełączników kierownicy

Szczegóły znajdują się w punkcie „WYŚWIETLACZ KOMUNIKATÓW” na stronie 2-30.

WSKAZÓWKA: Jeśli główna kontrolka ostrzegawcza świeci się lub miga, skonsultuj się natychmiast z twoim dealerem Suzuki.

WYŚWIETLACZ KOMUNIKATÓW

Na podstawie wykrytych informacji, na prawej stronie wyświetlacza pojawia się komunikat.

① Napięcie akumulatora jest niskie



② Błąd komunikacji pomiędzy sterownikami



③ Wykryty błąd silnikowy



④ Immobilizer niezatwierdzony



⑤ Motocykl przewrócił się



⑥ Usterka przełącznika zespolonego

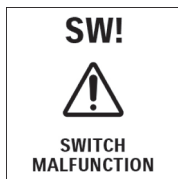

⑦ Przypomnienie o nadchodzącym przeglądzie

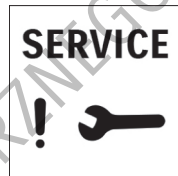

⑧ Przypomnienie o przebiegu pozostałym do przeglądu



WSKAZÓWKA:

- Funkcja wyświetlanych komunikatów może nie działać w zależności od warunków jazdy (wysokość, temperatura, itd.).
- Skorzystaj z „LISTY OSTRZEŻEŃ”, by sprawdzić komunikaty błędów. Szczegóły znajdują się w punkcie „LISTA OSTRZEŻEŃ” na stronie 2-62.

KONTROLKA UKŁADU ABS „”

- Zapala się po włączeniu stacyjki do położenia ON i powinna zgasnąć, kiedy prędkość pojazdu przekroczy 10 km/h.
- Jeśli w układzie ABS (układ zapobiegający blokowaniu się kół podczas hamowania) pojawi się jakiś problem, kontrolka zapali się. Jeśli kontrolka ABS świeci się, układ ABS nie będzie działał.

OSTRZEŻENIE

System ABS nie działa, jeśli kontrolka ABS świeci się. Nagłe lub zbyt mocne hamowanie z zapaloną kontrolką ABS może skutkować zablokowaniem kół i utratą kontroli nad pojazdem.

Skontroluj niezwłocznie motocykl u dealera Suzuki.

OSTRZEŻENIE

Jazda motocyklem z zapaloną kontrolką ABS jest ryzykowna.

Jeśli podczas jazdy kontrolka ABS zapali się lub zacznie migać, zatrzymaj motocykl w bezpiecznym miejscu i wyłącz zapłon. Zaczekaj kilka minut, włącz stacyjkę i sprawdź czy kontrolka zapala się.

- Jeśli po rozpoczęciu jazdy kontrolka zgaśnie, ABS będzie funkcjonował poprawnie.
- Jeśli kontrolka nie gaśnie po rozpoczęciu jazdy, działanie ABS jest ograniczone lub system ABS nie działa w ogóle. Skontaktuj się wówczas niezwłocznie z autoryzowanym serwisem Suzuki.

WSKAZÓWKA:

- Kontrolka ABS może zgasnąć, jeśli przed ruszeniem silnik zostanie wprowadzony na wysokie obroty. Jeśli kontrolka ABS gaśnie po uruchomieniu silnika, a przed rozpoczęciem jazdy, sprawdź jej działanie przez wyłączenie i ponowne włączenie stacyjki. Jeśli po włączeniu stacyjki kontrolka ABS nie zapala się, autoryzowany serwis Suzuki powinien jak najszybciej sprawdzić układ ABS.
- W poniższej sytuacji raz wyłączona kontrolka ABS może chwilowo zapalić się ponownie. Jeśli zgaśnie po przekroczeniu 10 km/h, nie jest to usterka.
 - Kiedy napięcie akumulatora spadło
 - Kiedy silnik został zatrzymany wyłącznikiem silnika, a następnie ponownie uruchomiony, etc.

KONTROLKA SYSTEMU KONTROLI TRAKCJI „TC”

Działanie kontrolki systemu kontroli trakcji (TC) różni się w zależności od ustawień motocykla. Szczegóły znajdują się w punkcie „SYSTEM KONTROLI TRAKCJI” na stronie 2-48.

Kontrolka kontroli trakcji:

- Kontrolka zapala się po włączeniu stacyjki i gaśnie po przekroczeniu prędkości ok. 10 km/h. System TC przechodzi w tryb gotowości.
- Miga w trakcie działania systemu TC.
- Świeci się stale, gdy system TC jest wyłączony.

Jeśli kontrolka systemu kontroli trakcji TC zapala się, z wyjątkiem chwili włączenia stacyjki, zaparkuj motocykl w bezpiecznym miejscu i wyłącz stacyjkę. Oczekaj chwilę, uruchom silnik i sprawdź czy kontrolka systemu kontroli trakcji TC oraz kontrolka usterki zapalą się po rozpędzeniu motocykla do 10 km/h lub więcej.

- Motocykl funkcjonuje prawidłowo, jeśli po przekroczeniu prędkości 10 km/h kontrolka systemu kontroli trakcji TC zgaśnie.
- Motocykl nie funkcjonuje prawidłowo, jeśli po przekroczeniu prędkości 10 km/h kontrolka systemu kontroli trakcji TC nie zgaśnie. Jeśli kontrolka nie zgaśnie skonsultuj się z twoim dealerem Suzuki.

▲ OSTRZEŻENIE

Po pojawieniu się usterki w systemie kontroli trakcji TC kontrolka systemu kontroli trakcji TC oraz kontrolka usterki zapalą się równocześnie. W takiej sytuacji system kontroli trakcji nie działa.

Jeśli kontrolki te zapalą się równocześnie, wyłącz system kontroli trakcji i skonsultuj się z twoim dealerem Suzuki.

KONTROLKA OSTRZEGAWCZA CIŚNIENIA OLEJU „”

Po włączeniu stacyjki zapala się kontrolka ostrzegawcza ciśnienia oleju.

Normalnie, po uruchomieniu silnika kontrolka ostrzegawcza ciśnienia oleju gaśnie.

UWAGA

Po uruchomieniu silnika, gdy kontrolka ostrzegawcza ciśnienia oleju wciąż jest zapalona, otwieranie przepustnicy lub ruszenie motocyklem może wpłynąć niekorzystnie na silnik.

Przed otwarciem przepustnicy i rozpoczęciem jazdy upewnij się, że kontrolka ostrzegawcza ciśnienia oleju zgasła.

UWAGA

Jazda motocyklem lub praca silnika kiedy zapalona jest kontrolka ostrzegawcza ciśnienia oleju, może uszkodzić silnik.

Jeśli kontrolka ostrzegawcza ciśnienia oleju zapali się wskazując niskie ciśnienie oleju, wyłącz natychmiast silnik. Sprawdź poziom oleju i jeśli jest to konieczne uzupełnij go. Jeśli przy prawidłowym poziomie oleju kontrolka nie gaśnie, twój autoryzowany dealer Suzuki powinien skontrolować motocykl.

KONTROLKA OSTRZEGAWCZA TEMPERATURY CIECZY CHŁODZĄCEJ „”

Kiedy stacyjka zostanie włączona, kontrolka w celu sprawdzenia działania zapala się na ok. 3 sekundy. Kontrolka zapala się, gdy temperatura cieczy chłodzącej przekracza określoną wartość. Jeśli kontrolka ostrzegawcza temperatury cieczy chłodzącej zapala się podczas jazdy motocyklem lub pracy silnika na wolnych obrotach, postaw motocykl w bezpiecznym miejscu i zgaś silnik. Przed kontrolą poziomu płynu chłodzącego ostudź silnik.

Szczegóły znajdują się w punkcie „W PRZYPADKU PRZEGRZANIA (KONTROLKA OSTRZEGAWCZA TEMPERATURY PŁYNU CHŁODZĄCEGO ZAPALA SIĘ)” na stronie 4-3.

WSKAZÓWKA: Dłuższa praca silnika na wolnych obrotach przy wysokiej temperaturze może uruchomić kontrolkę ostrzegawczą temperatury cieczy chłodzącej.

UWAGA

Jazda z przegrzewającym się silnikiem może doprowadzić do jego uszkodzenia.

Jeśli kontrolka ostrzegawcza temperatury płynu chłodzącego zapali się, wyłącz silnik i pozostaw go do schłodzenia. Nie uruchamiaj silnika do czasu, aż kontrolka ostrzegawcza temperatury płynu chłodzącego zgaśnie.

WSKAŹNIK TEMPERATURY PŁYNU CHŁODZĄCEGO

Wskaźnik temperatury ① wyświetla temperaturę cieczy chłodzącej w zakresie od 20°C do 124°C.

Wyświetlacz wskazuje jak niżej, gdy temperatura jest poza zakresem 20°C do 124°C.

- Gdy temperatura jest poniżej 20°C: „_ _ _”
- Gdy temperatura jest 125°C lub powyżej: „Hi” (Miga)

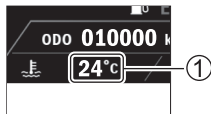

Podczas wyświetlania temperatury pokazywane mogą być dosyć duże zmiany. Nie jest to nieprawidłowość. Istnieje ryzyko przegrzania, gdy wyświetlacz wskazuje powyżej 120°C. Informacje w punkcie „W PRZYPADKU PRZEGRZANIA (KONTROLKA OSTRZEGAWCZA TEMPERATURY PŁYNU CHŁODZĄCEGO ZAPALA SIĘ)” na stronie 4-3.

KONTROLKA ŁADOWANIA „”

Kontrolka ta zapala się w przypadku wystąpienia awarii w układzie ładowania akumulatora.

WSKAZÓWKA: Jeśli kontrolka zapali się, skonsultuj się z twoim dealerem Suzuki.

CZUJNIK ŚWIATŁA

Czujnik optyczny wykrywa jasność otoczenia i ustawia optymalną jasność wyświetlacza.

Jeśli ustawienie tła jest w funkcji AUTO, tryb białego lub czarnego ekranu zostaje wybrany odpowiednio w zależności od ustawionej jasności ekranu.

- Aby ustawić jasność wyświetlacza postępuj wg punktu „JASNOŚĆ” na stronie 2-67.
- Aby ustawić kolor tła wyświetlacza postępuj wg punktu „DZIEŃ / NOC” na stronie 2-69.

WSKAZÓWKA:

- Zestaw zegarów wyposażony jest w czujnik fotoelektryczny, który automatycznie ustawia jasność TFT i cyfr w odniesieniu do jasności otoczenia. Jeśli czujnik fotoelektryczny jest zasłonięty, automatyczna regulacja światła może nie działać prawidłowo.
- Jeśli wyświetlacz TFT rozgrzeje się nadmiernie, ekran może się ściemnić. Po spadku temperatury ekran powraca do normalnego działania. Jednakże, jeśli ekran pozostaje ciemny, skonsultuj się z twoim dealerem Suzuki w celu kontroli motocykla.

SZYBKÓCIOMIERZ

Wskazuje prędkość jazdy w kilometrach na godzinę lub w milach na godzinę.

WSKAZÓWKA:

- Zmianę jednostki pomiędzy km/h i mph realizuje się poprzez wybór funkcji „UNIT”. (☞ 2-71)
- Wybierz jednostkę prędkości zgodnie z obowiązującymi przepisami ruchu drogowego.
- Po zmianie wyświetlacza sprawdź poprawność ustawienia.



Widok JAZDA (Ride)



Widok MENU

OBROTOMIERZ

Wskazuje prędkość obrotową silnika wyrażoną w obrotach na minutę.

<Czerwony zakres obrotomierza>

Czerwony zakres obrotomierza ① wskazuje zakres obrotów silnika wykraczający poza dopuszczalne obroty. Aby ochronić silnik, jeźdź tak, by wskazówka nie osiągała czerwonego pola. Zachowaj ostrożność, gdyż obroty silnika mogą wzrosnąć nadmiernie jeśli zredukujesz bieg przy wysokiej prędkości jazdy.

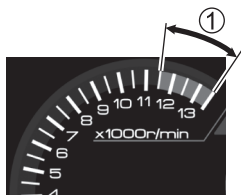

Widok RIDE

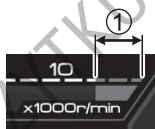

Widok MENU

ZEGAR CZASOWY

Wskazanie zegara następuje w trybie dwunastogodzinnym (AM – przed południem / PM – po południu).

12:20

Ustawiany jest przez wybór „DATE / TIME” (Data / Czas). (☞ 2-73)

WSKAZÓWKA:

- Zegar zasilany jest z akumulatora motocykla. Jeśli nie będziesz używał motocykla dłużej niż dwa miesiące, wymontuj z pojazdu akumulator.
- Odłączenie i ponowne połączenie klem akumulatora spowoduje skasowanie ustawień daty i czasu.

WYŚWIETLACZ BIEGÓW

Wyświetlacz biegów wskazuje położenie skrzyni biegów. Wskaźnik wyświetla „N”, jeśli skrzynia biegów ustawiona jest w położeniu biegu luzem.

WSKAZÓWKA:

- Gdy wyświetlacz w oknie komunikatów wskazuje „CHECK!”, wyświetlacz biegów nie wskazuje numeru, lecz wskazuje „-”.
- Gdy zmiana biegów jest nieskuteczna, wyświetlony może być symbol „-”.









WSKAŹNIK POZIOMU PALIWA „”

Wskaźnik poziomu paliwa pokazuje ilość paliwa pozostałego w zbiorniku.

- Przy pełnym zbiorniku wyświetlone zostaje 5 segmentów.
- Symbol ① miga, kiedy ilość paliwa spadnie poniżej 4,8 L.
- Przy poziomie paliwa poniżej 1,9 litra dodatkowo migać zaczyna lewy segment.



Zbiornik paliwa	Okolo 1,9 litra	Okolo 4,8 litra	Pełny
Segmenty			
Symbol 	Miga 	Miga 	

UWAGA

Zużywanie całego paliwa ze zbiornika (aż do braku paliwa) uszkodzi katalizator.

Uzupelnij paliwo zanim wyczerpie się całkowicie.

WSKAZÓWKA:

- *Wskaźnik paliwa nie pokazuje prawidłowego poziomu paliwa, gdy motocykl postawiony jest na nóżce bocznej. Włącz stacyjkę dopiero po ustawieniu motocykla w pionie.*
- *Jeśli symbol dystrybutora zacznie migać, zatankuj jak najszybciej motocykl. Miganie ostatniego segmentu wskaźnika oznacza, że zbiornik paliwa jest prawie pusty.*

OKNO INFORMACYJNE

Włącz stacyjkę, aby wyświetlić widok RIDE (Jazda).

ODO 010000 km  13.0 v

Jak ustawiać

OSTRZEŻENIE

Koncentrowanie się na wskaźnikach i przełącznikach podczas jazdy może prowadzić do wypadku.

Nie zmieniaj nigdy ustawień wyświetlacza w czasie jazdy. Zmień lub zatwierdź ustawienia kiedy motocykl jest zatrzymany.

WSKAZÓWKA: Szczegóły dotyczące przełączania pomiędzy km/h i mph, km/L i L/100km, MPG IMP i MPG US znajdują się w punkcie „JEDNOSTKI (UNIT)” na stronie 2-71.

Użyj przycisku SELECT ① ▲ / ▼ do zmiany wyświetlacza.

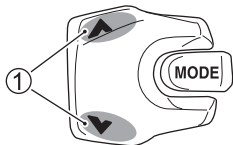

Funkcje zmieniają się następująco.

- ① Drogomierz / Voltomierz
- ② Licznik dzienny 1
- ③ Licznik dzienny 1 (Średnie zużycie paliwa dla licznika 1 (km/L, L/100km))
- ④ Licznik dzienny 2
- ⑤ Licznik dzienny 2 (Średnie zużycie paliwa dla licznika 2 (km/L, L/100km))
- ⑥ Zasięg jazdy / Wskaźnik chwilowego zużycia paliwa (km/L, L/100km)

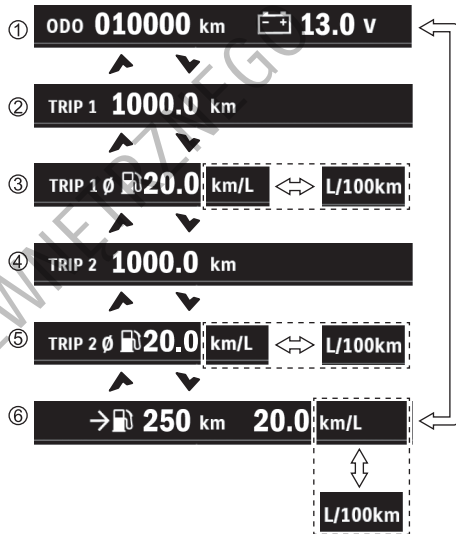

Drogomierz

ODO **010000** km

Licznik kilometrów rejestruje całkowitą liczbę kilometrów przejechanych przez motocykl. Zakres działania licznika wynosi od 0 do 999999 km.

WSKAZÓWKA: Licznik kilometrów blokuje się po osiągnięciu przebiegu 999999 km i pozostaje na tym wskazaniu.

Licznik dzienny

TRIP 1 **1000.0** km

Po zresetowaniu wyświetlane będą przebiegi do 9999,9.

- Są dwa liczniki dzienne: TRIP 1 i TRIP 2.
- Naciśnij i przytrzymaj przycisk SELECT ▼ na około 2 sekundy, aby zresetować wyświetlacz do 0,0. Ta operacja dedykowana jest do wybranego licznika dziennego TRIP 1 lub TRIP 2, nie do obydwóch.
- Przeprowadzanie resetowania przy ustawionym wyświetlaczu skasuje również powiązane wskazania średniego zużycia paliwa.

WSKAZÓWKA: Po osiągnięciu przebiegu 9999,9 km licznik powraca do 0,0 i zaczyna odmierzać dystans ponownie.

Wskaźnik średniego zużycia paliwa

TRIP 1  20.0 km/L

TRIP 1  5.0 L/100km

TRIP 1  47.0 MPG US

TRIP 1  56.4 MPG IMP

- Wskaźnik ten wyświetla zużycie paliwa dla dystansu przebytego dla obydwu liczników dziennych TRIP1 i TRIP2. Zużycie wyświetlane jest w następujących zakresach.
 - km/L, MPG US, MPG IMP: 0,1 do 99,9
 - L/100 km: 2,0 do 99,9
- Kiedy licznik dzienny wskazuje 0,0, średnie zużycie paliwa jest wyświetlane jako „--.-”.

WSKAZÓWKA:

- Wyświetlacz pokazuje przybliżone wartości, które mogą nie odpowiadać rzeczywistości.
- Gdy akumulator jest ponownie podłączony, średnie zużycie paliwa może nie być wyświetlane prawidłowo. W takim przypadku zresetowanie licznika dziennego spowoduje wyświetlenie prawidłowej wartości.

Woltomierz

 12.3 v

Woltomierz wskazuje napięcie akumulatora.

WSKAZÓWKA:

- Wyświetlana wartość może różnić się od zmierzonej innymi przyrządami.
- Jeśli napięcie akumulatora poniżej 12,0 V często pojawia się na wyświetlaczu, motocykl powinien zostać skontrolowany przez autoryzowanego dealera Suzuki.

Wskaźnik chwilowego zużycia paliwa

20.0 km/L

5.0 L/100km

47.0 MPG US

56.4 MPG IMP

Wskaźnik ten pokazuje chwilowe zużycie paliwa w trakcie jazdy w następujących zakresach.

- km/L, MPG US, IMP: 0,1 – 99,9
- L/100km: 2,0 – 99,9

WSKAZÓWKA:

- *Zużycie paliwa nie jest mierzone, gdy prędkość motocykla wynosi 5 km/h lub mniej.*
- *Wyświetlacz pokazuje przybliżone wartości, które mogą nie odpowiadać rzeczywistości.*

Zasięg jazdy

→  **250** km

Wskaźnik zasięgu jazdy pokazuje przybliżony zasięg (dystans) z wykorzystaniem paliwa pozostałego w zbiorniku. Automatyczne odliczanie od nowa następuje po zatankowaniu motocykla. Wskaźnik może nie zmienić zasięgu po dołaniu niewielkiej ilości paliwa.

Ustawienie motocykla na nóżce bocznej nie zmieni wskazania zasięgu. Sprawdź przewidywany zasięg (dystans), gdy nóżka boczna jest złożona. Odłączenie akumulatora spowoduje zresetowanie wskaźnika. W takim przypadku, do przejechania pewnego dystansu wskaźnik pokazywał będzie „– – –”.

WSKAZÓWKA:

- *Przybliżony zasięg jazdy (dystans) jest wartością szacowaną. Wskazanie wyświetlacza może odbiegać od rzeczywistego, przejechanego dystansu. Zaleca się wczesne zatankowanie zbiornika.*
- *Wskaźnik nie wykorzystuje średniego zużycia paliwa do wyliczenia zasięgu jazdy (dystansu), a skalkulowany wynik może nie być identyczny z wyświetlanym średnim zużyciem paliwa.*

KONTROLKA PRZEGLĄDU OKRESOWEGO „”

Komunikuje osiągnięcie interwału przeglądowego, który określany jest datą i przebiegiem. Po osiągnięciu zadanej daty lub przebiegu kontrolka przypomnienia o przeglądzie „” zapali się.

Szczegóły znajdują się w punkcie „NASTĘPNA OBSŁUGA” na stronie 2-64.

WSKAZÓWKA: W sprawie poprawnego ustawienia przypomnienia o przeglądzie skonsultuj się z twoim dealerem Suzuki.

USTAWIENIA SYSTEMU WSPOMAGANIA JAZDY

SYSTEM KONTROLI TRAKCJI

Kiedy system kontroli trakcji wykrywa, podczas przyspieszania, poślizg koła tylnego, moc silnika na kole tylnym podlega automatycznej kontroli pod kątem przywrócenia przyczepności opony do podłoża. Podczas kontrolowania mocy silnika przez system kontroli trakcji kontrolka systemu „TC” miga.

OSTRZEŻENIE

Przy używaniu nierekomendowanych opon lub zębatek system kontroli trakcji może nie być w stanie precyzyjnie kontrolować mocy silnika.

Stosuj rekomendowane opony i zębátky.

OSTRZEŻENIE

Nadmierne oczekiwania w stosunku do systemu kontroli trakcji stwarzają zagrożenie.

W pewnych warunkach system kontroli trakcji nie zapewni ograniczenia poślizgu koła tylnego. System nie kontroluje poślizgu koła wynikającego z pokonywania zakrętów z wysoką prędkością, nadmiernego pochylenia motocykla, hamowania przy użyciu hamulców bądź silnika. Upewnij się, że jedziesz motocyklem z prędkością dostosowaną do własnych umiejętności, warunków atmosferycznych i drogowych.

System kontroli trakcji kontroluje moc silnika w celu redukcji uślizgu tylnego koła i może być ustawiony w następujących trybach.

<OFF - Wyłączona>

Jeśli wybrany jest OFF, moc silnika nie jest kontrolowana, nawet, gdy tylne koło uślizguje się.

(GSX-S1000)

<Tryb 1 - 5>

Najniższy poziom kontroli ustawiony jest dla trybu 1, najwyższy ustawiony jest dla trybu 5.

(GSX-S950)

<Tryb 1 - 3>

Najniższy poziom kontroli ustawiony jest dla trybu 1, najwyższy ustawiony jest dla trybu 3.



(GSX-S1000)

WSKAZÓWKA: *Przed jazdą sprawdź na zestawie wskaźników ustawienia systemu kontroli trakcji.*

WSKAZÓWKA:

- W trakcie zadziałania systemu kontroli trakcji odgłos pracy silnika oraz odgłos z układu wydechowego zmieniają się.
- Jeśli przednia lub tylna opona nie są w stałym kontakcie z podłożem w trakcie poruszania się po np. wyboistej drodze, system kontroli trakcji ograniczy moc na kole tylnym.
- W trakcie kontrolowania mocy silnika przez system kontroli trakcji prędkość obrotowa silnika nie zwiększy się, nawet, jeśli dodasz gazu. Jeśli to nastąpi zamknij przepustnicę w celu przywrócenia normalnych warunków pracy silnika.

Ustawienia

OSTRZEŻENIE

Jeśli podczas jazdy utrzymujesz wzrok na wskaźnikach lub przełącznikach, może to spowodować wypadek.

Przy przełączaniu trybu zwróć uwagę na bezpieczeństwo wokół siebie.

WSKAZÓWKA:

- Jeśli trybu nie można przełączyć, kontrolka trybu miga.
- Jeśli nie możesz zmienić trybu działając prawidłowo, zatrzymaj motocykl w bezpiecznym miejscu i jednokrotnie wyłącz stacyjkę. Jeśli tryb nadal nie może być zmieniony, po ponownym ustawieniu stacyjki w położeniu „ON”, zwróć się do twojego dealera Suzuki o kontrolę.

Wprowadź ustawienia zgodnie z poniższą procedurą. Jeśli podczas wprowadzania ustawień stacyjka zostanie wyłączona, ustawiony zostaje tryb wybrany przy wyłączeniu stacyjki do położenia „OFF”.

1. Wyświetl widok Ride (Jazda)
2. Naciśnij przycisk MODE ①, aby wybrać „TC”. Wybrany element zostaje podświetlony.



3. W celu wybrania trybu naciśnij przycisk SELECT ② ▲ / ▼.

WSKAZÓWKA:

- Tryb można zmienić, gdy manetka otwarta jest w niewielkim stopniu.
- Jeśli nie można zmienić trybu, wskaźnik miga po naciśnięciu przycisku SELECT ②.

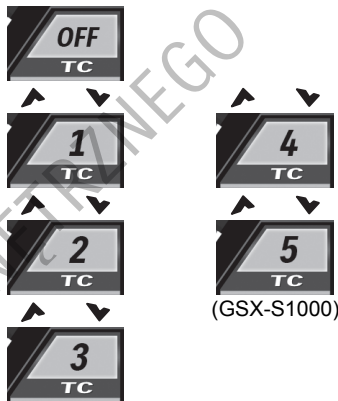

4. Jeśli przycisk MODE ① zostanie naciśnięty, ustawienia są zatwierdzone i podświetlony wyświetlacz zostaje skasowany.

PRZEŁĄCZNIK TRYBU JAZDY SUZUKI (SDMS) (GSX-S1000)

SDMS jest funkcją pozwalającą na wybór charakterystyki silnika pomiędzy trybami A, B lub C w zależności od preferencji kierowcy i uwzględniając możliwości jazdy włączając w to szybkie podróżowanie i zatłoczone drogi.



Charakterystyki trybów jazdy

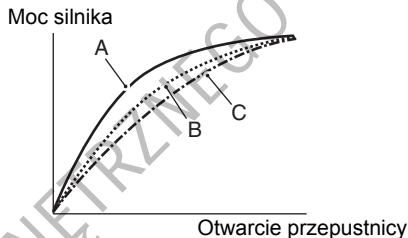

Tryb A

Zapewnia ostrą reakcję na otwarciu przepustnicy w całym zakresie obrotów w celu uzyskania pełnej mocy silnika.

Tryb B

Do średnich zakresów otwarcia przepustnicy zapewnia łagodniejszą reakcję na ruch manetki gazu niż tryb A.

Tryb C

Aż do górnego zakresu otwarcia przepustnicy zapewnia łagodniejszą odpowiedź na ruch manetki gazu niż tryb B.

Ustawienia

⚠ OSTRZEŻENIE

Operowanie SDMS podczas jazdy zmienia prędkość obrotową i moc silnika, co może niekorzystnie wpłynąć na stabilność motocykla.

Obsługuj SDMS tylko podczas postoju motocykla.

⚠ OSTRZEŻENIE

Jeśli podczas jazdy utrzymujesz wzrok na wskaźnikach lub przełącznikach, może to spowodować wypadek.

Przy przełączaniu trybu zwróć uwagę na bezpieczeństwo wokół siebie.

WSKAZÓWKA:

- Jeśli trybu nie można przełączyć, kontrolka trybu miga.
- Jeśli nie możesz zmienić trybu działając prawidłowo, zatrzymaj motocykl w bezpiecznym miejscu i jednokrotnie wyłącz stacyjkę.
- Jeśli tryb nadal nie może być zmieniony, po ponownym ustawieniu stacyjki w położeniu „ON”, zwróć się do twojego dealera Suzuki o kontrolę.

Wprowadź ustawienia zgodnie z poniższą procedurą. Jeśli podczas wprowadzania ustawień stacyjka zostanie wyłączona, ustawiony zostaje tryb wybrany przy wyłączeniu stacyjki do położenia „OFF”.

1. Wyświetl widok Ride (Jazda)
2. Naciśnij przycisk MODE ①, aby wybrać „SDMS”. Wybrany element zostaje podświetlony.



3. W celu wybrania trybu naciśnij przycisk SELECT ② ▲ / ▼.

WSKAZÓWKA:

- Tryb można zmienić, gdy manetka otwarta jest w niewielkim stopniu.
- Jeśli zmiana trybu nie może być dokonana, wskaźnik miga przy naciśnięciu przycisku wyboru ②.



4. Jeśli przycisk MODE ① zostanie naciśnięty, ustawienia są zatwierdzone i podświetlony wyświetlacz zostaje skasowany.

KONTROLKA OBROTÓW SILNIKA

Ustaw „ON” / „OFF” na wskaźniku obrotów silnika i ustaw prędkość obrotową silnika migającą na pasku obrotomierza ①.

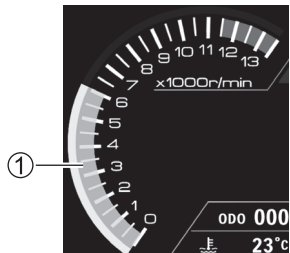

Widok JAZDA (Ride)



Widok MENU

Np.: ustawienie 6000 obr/min

1. Wyświetl widok MENU.
2. Wybierz „RIDE” (Jazda) za pomocą przycisku SELECT ▲ / ▼, a następnie naciśnij przycisk MODE.

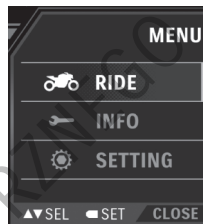

3. Wybierz „RPM SET” za pomocą przycisku SELECT ▲ / ▼, a następnie naciśnij przycisk MODE.

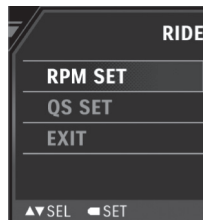

- Zobacz „Ustawienie trybu” na stronie 2-56.
- Zobacz „Ustawienie obrotów silnika” na stronie 2-57.

Ustawienie trybu

1. Wybierz „MODE” za pomocą przycisku SELECT ▲ / ▼, a następnie naciśnij przycisk MODE.

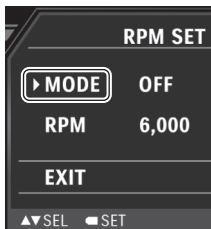

2. Użyj przycisku SELECT ▲ / ▼, aby wybrać „ON” lub „OFF”.

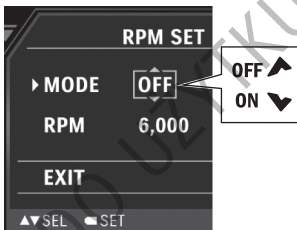

3. Aby zatwierdzić ustawienie, naciśnij przycisk MODE. Jeśli ustawione jest „ON”, wskaźnik obrotów silnika ③ włączy się.

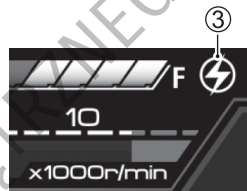

4. Wybierz „EXIT” za pomocą przycisku SELECT ▲ / ▼, a następnie naciśnij przycisk MODE, aby powrócić do poprzedniego ekranu.

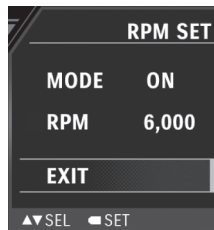

5. Wybierz „EXIT” za pomocą przycisku SELECT ▲ / ▼, a następnie naciśnij przycisk MODE, aby powrócić do widoku MENU.

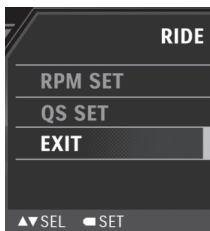

Ustawienie obrotów silnika

1. Wybierz „RPM” za pomocą przycisku SELECT ▲ / ▼, a następnie naciśnij przycisk MODE.

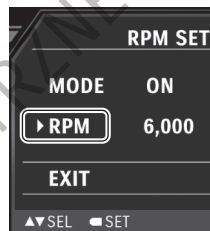

2. Wybierz wartość liczbową prędkości obrotowej silnika za pomocą przycisku SELECT ▲ / ▼, a następnie naciśnij przycisk MODE, aby potwierdzić ustawienie.

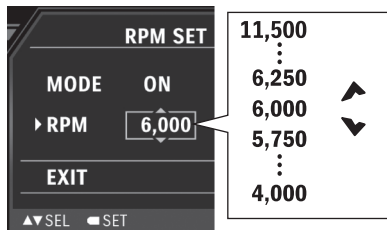

3. Wybierz „EXIT” za pomocą przycisku SELECT ▲ / ▼, a następnie naciśnij przycisk MODE, aby powrócić do poprzedniego ekranu.

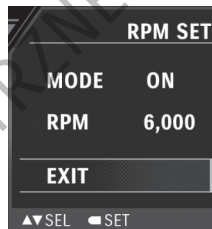

4. Wybierz „EXIT” za pomocą przycisku SELECT ▲ / ▼, a następnie naciśnij przycisk MODE, aby powrócić do widoku MENU.

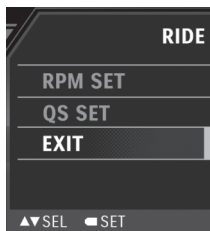

QUICKSHIFTER (GSX-S1000)

Ustaw tryb dla „Quick Shift” na „OFF” lub „ON”.

Włączenie Quick Shift na wyświetlaczu zegarów umożliwia zmianę biegów bez korzystania z manetki gazu i dźwigni sprzęgła. Gdy motocykl rusza ze stanu zatrzymania lub jest zatrzymywany z włączonym biegiem, konieczne jest użycie dźwigni sprzęgła.

WSKAZÓWKA: Szczegóły dotyczące jazdy z quick shifterem znajdują się w punkcie „Korzystanie z Quick Shiftera (GSX-S1000)” na stronie 2-105.

1. Wyświetl widok MENU.
2. Wybierz widok „RIDE” (Jazda) za pomocą przełącznika SELECT ▲ / ▼, a następnie naciśnij przycisk MODE.

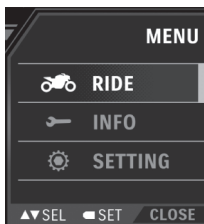

3. Wybierz „QS SET” za pomocą przycisku SELECT ▲ / ▼, a następnie naciśnij przycisk MODE.

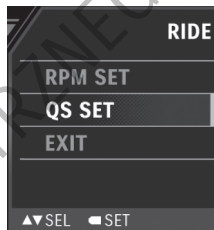

4. Użyj przycisku SELECT ▲/▼, aby ustawić „ON” lub „OFF”. Jeśli ustawione jest „ON”, wskaźnik szybkiej zmiany ① włączy się.

WSKAZÓWKA: Jeśli nie możesz zmienić ustawienia, naciśnij przycisk SELECT, a „ON” lub „OFF” zacznie migać.

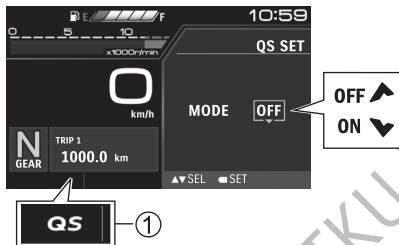

WSKAZÓWKA: GSX-S950 nie jest wyposażony w funkcję „Quick Shift” i nie można jej ustawić na „ON”.

5. Naciśnij przycisk MODE, aby powrócić do poprzedniego ekranu.

6. Wybierz „EXIT” za pomocą przycisku SELECT ▲/▼, a następnie naciśnij przycisk MODE, aby powrócić do widoku MENU.

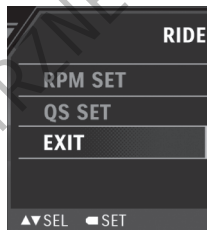

USTAWIENIA INFO

LISTA OSTRZEŻEŃ

Komunikaty te dostarczają informacji o bieżących problemach lub awariach występujących w motocyklu. LISTA OSTRZEŻEŃ może zostać wybrana tylko jeśli znajdzie zdziwienie.

1. Wyświetl widok MENU.
2. Wybierz „INFO” za pomocą przycisku SELECT ② ▲ / ▼, a następnie naciśnij przycisk MODE ①.

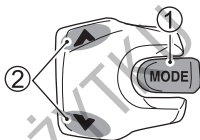
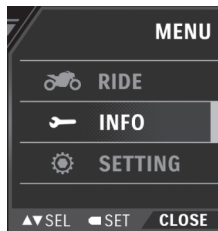

3. Wybierz „WARNING LIST” za pomocą przycisku SELECT ② ▲ / ▼, a następnie naciśnij przycisk MODE ①.

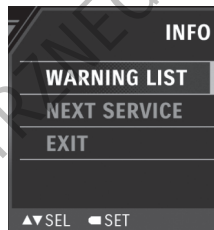

4. Przycisku SELECT ② ▲ / ▼ można użyć do sprawdzenia informacji o usterce lub nieprawidłowym działaniu.



Szczegóły znajdują się w punkcie „WYŚWIETLACZ KOMUNIKATÓW” na stronie 2-30.

5. Wybierz „CLOSE” (Zamknij) i naciśnij przycisk MODE ①, aby powrócić do poprzedniego ekranu.

NASTĘPNA OBSŁUGA

Przypomnienie o przeglądzie sygnalizuje następną planowaną obsługę w oparciu o ustawienia daty i przebiegu za pomocą wyświetlacza i kontrolki.

⚠ OSTRZEŻENIE

Kontynuowanie jazdy motocyklem bez wykonania wymaganego przeglądu może niekorzystnie wpłynąć na motocykl i prowadzić do wypadku.

Korzystaj z funkcji przypominania o przeglądzie w celu terminowego przypomnienia o konieczności wykonania przeglądu. Zwróć się do twojego dealera Suzuki celem wykonania przeglądu i zresetowania komunikatu o przeglądzie.

WSKAZÓWKA: Ustawienie przypomnienia o przeglądzie okresowym skonsultuj ze swoim dealerem Suzuki.

<Pre-informacja o zbliżającym się przeglądzie>

Gdy do ustawionej daty lub przebiegu pozostaje 1 miesiąc lub 1000 km, po włączeniu zapłonu przez 3 sekundy wyświetlane jest wcześniejsze powiadomienie o interwale serwisowym (data przeglądu, pozostały przebieg).



Np.: Gdy spełniony jest warunek dotyczący odległości



Np.: Gdy spełnione są warunki dotyczące daty i odległości

<Komunikat o przeglądzie>

Jeśli komunikat o przeglądzie uruchomi się, po włączeniu stacyjki przez 3 sekundy wyświetlany będzie ekran alarmowy.

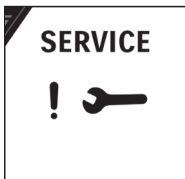

<Po wyświetleniu przypomnienia o przeglądzie>

- Znak „” ① jest wyświetlany po osiągnięciu ustawionej daty lub przebiegu.
- Bez względu na parametr, który zostanie osiągnięty jako pierwszy, dystans czy data, dystans wyświetlany jest jako „-km” lub „-mile”, a wyświetlona data to data zaprogramowana.

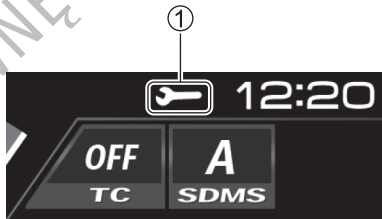

<Sprawdzanie ustawień daty i przebiegu funkcji przypomnienia o serwisie>

1. Wyświetl widok MENU.
2. Wybierz „INFO” za pomocą przycisku SELECT ▲ / ▼, a następnie naciśnij przycisk MODE.

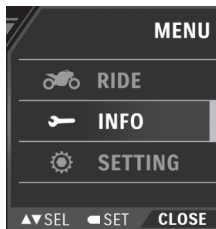

3. Wybierz „NEXT SERVICE” (kolejny przegląd) za pomocą przycisku SELECT ▲ / ▼, a następnie naciśnij przycisk MODE.

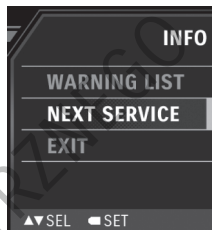

4. Wyświetlana jest ustawiona data i dystans.

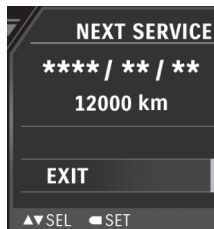

5. Naciśnij przycisk MODE, aby powrócić do poprzedniego ekranu.

Ustawienia fabryczne

- 1000 km

USTAWIENIA WYŚWIETLACZA

JASNOŚĆ

Opcje ustawienia jasności wyświetlacza obejmują „JASNY”, „ŚREDNI” i „CIEMNY”.

! OSTRZEŻENIE

Jasność zestawu wskaźników zmienia się w zależności od jasności otoczenia za pomocą czujnika optycznego. W takim przypadku, jeśli czujnik jest zakryty naklejką lub innym przedmiotem, wyświetlacz zestawu wskaźników nie będzie widoczny w jasnym otoczeniu, co może prowadzić do wypadku.

Nie zakrywaj czujnika światła naklejkami ani w żaden sposób nie blokuj dostępu światła do czujnika światła.

1. Wyświetl widok MENU.
2. Wybierz „SETTING” (Ustawienia) za pomocą przycisku SELECT ▲ / ▼, a następnie naciśnij przycisk MODE.

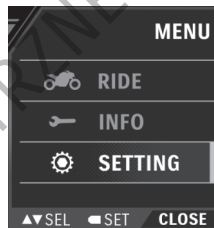

3. Wybierz „BRIGHTNESS” (Jasność) za pomocą przycisku SELECT ▲ / ▼, a następnie naciśnij przycisk MODE, aby przejść do ekranu ustawień. Pozycja, dla której wyświetlany jest znacznik wyboru , to bieżące ustawienie.



4. Za pomocą przycisku SELECT ▲ / ▼ przesunij znacznik na dowolne ustawienie „BRIGHT” (jasny), „MEDIUM” (średni) lub „DARK” (ciemny).

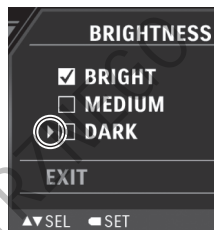

Np.: CIEMNY

5. Naciśnij przycisk MODE, aby przesunąć znacznik wyboru i potwierdzić ustawienie.

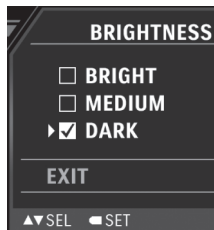

Np.: CIEMNY

6. Wybierz „EXIT” za pomocą przycisku SELECT ▲ / ▼, a następnie naciśnij przycisk MODE, aby powrócić do poprzedniego ekranu.



DZIEŃ / NOC

Opcje koloru tła wyświetlacza obejmują „AUTO” (automatyczne), „WHITE” (białe) i „BLACK” (czarne).

1. Wyświetl widok MENU.
2. Wybierz „SETTING” (Ustawienia) za pomocą przycisku SELECT ▲ / ▼, a następnie naciśnij przycisk MODE.

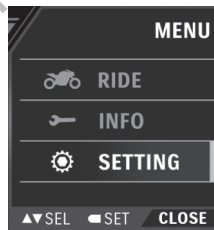

3. Wybierz „DAY / NIGHT” za pomocą przycisku SELECT ▲ / ▼, a następnie naciśnij przycisk MODE, aby przejść do ekranu ustawień. Pozycja, dla której wyświetlany jest znacznik wyboru ☑, to bieżące ustawienie.

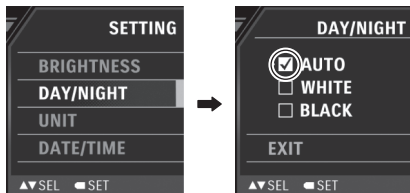

4. Za pomocą przycisku SELECT \blacktriangle / \blacktriangledown przesunij znacznik \blacksquare na dowolne ustawienie „AUTO”, „WHITE” lub „BLACK”.

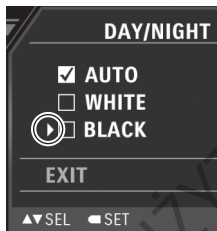

Np.: CZARNY

5. Naciśnij przycisk MODE, aby przesunąć znacznik wyboru \checkmark i potwierdzić ustawienie.

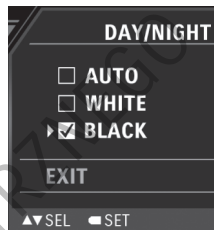

Np.: CZARNY

6. Wybierz „EXIT” za pomocą przycisku SELECT \blacktriangle / \blacktriangledown , a następnie naciśnij przycisk MODE, aby powrócić do poprzedniego ekranu.

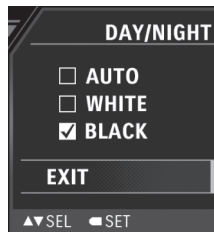

JEDNOSTKI (UNIT)

Ustaw jednostki prędkości, przebiegu, zużycia paliwa i temperatury cieczy chłodzącej wg poniższej procedury.

WSKAZÓWKA: „SPEED” (prędkość) pojawia się tylko w zestawie wskaźników, za pomocą których można przełączać jednostkę prędkości między km/h a mph.

1. Wyświetl widok MENU.
2. Wybierz „SETTING” (Ustawienia) za pomocą przycisku SELECT ▲ / ▼, a następnie naciśnij przycisk MODE.

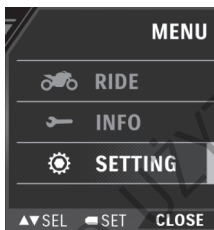

3. Wybierz „UNIT” (Jednostka) za pomocą przycisku SELECT ▲ / ▼, a następnie naciśnij przycisk MODE.

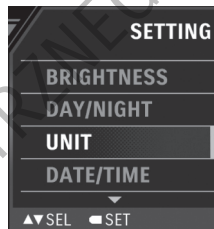

4. Wybierz element do ustawienia za pomocą przycisku SELECT ▲ / ▼, a następnie naciśnij przycisk MODE, aby przejść do ekranu ustawień. Pozycja, dla której wyświetlany jest znaczek wyboru , to bieżąca jednostka.

• **PRĘDKOŚĆ:**

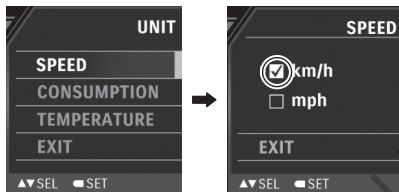

• **ZUŻYCIE:**

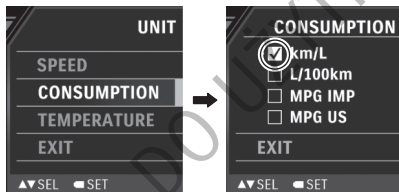

• **TEMPERATURA:**

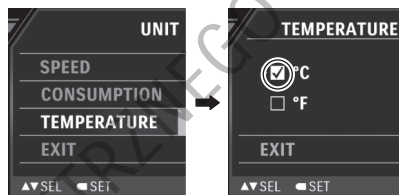

5. Za pomocą przycisku SELECT ▲ / ▼ przesunij znaczek na jednostkę, która ma być wyświetlana.

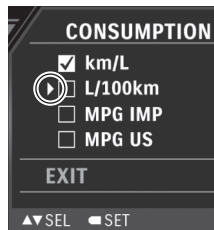

Np.: ZUŻYCIE (L/100km)

6. Naciśnij przycisk MODE, aby przesunąć znacznik wyboru i potwierdzić ustawienie.

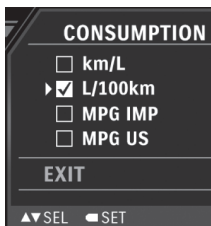

Np.: ZUŻYCIE (L/100km)

7. Wybierz „EXIT” za pomocą przycisku SELECT / , a następnie naciśnij przycisk MODE, aby powrócić do poprzedniego ekranu.

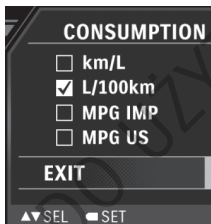

Np.: ZUŻYCIE (L/100km)

DATA / CZAS

Ustaw wzór wyświetlania roku, miesiąca i dnia, a także ustaw datę i godzinę.

WSKAZÓWKA: Jeśli akumulator został odłączony, należy ponownie ustawić datę i godzinę.

1. Wyświetl widok MENU.
2. Wybierz „SETTING” (Ustawienia) za pomocą przycisku SELECT / , a następnie naciśnij przycisk MODE.

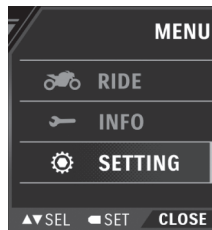

3. Wybierz „DATE / TIME” za pomocą przycisku SELECT ▲ / ▼, a następnie naciśnij przycisk MODE.

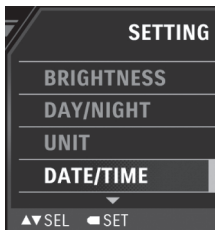

4. Wybierz element do ustawienia za pomocą przycisku SELECT ▲ / ▼, a następnie naciśnij przycisk MODE, aby zatwierdzić ustawienie. Wybierz „EXIT”, aby powrócić do poprzedniego ekranu.

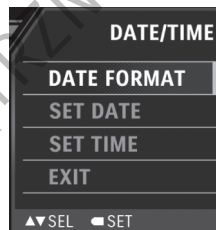

Np.: FORMAT DATY

Format daty

Wyświetlenie daty możliwe jest w trzech wariantach:

- MM/DD/YYYY (miesiąc, dzień, rok)
- YYYY/MM/DD (rok, miesiąc, dzień)
- DD.MM.YYYY (dzień, miesiąc, rok)

1. Wybierz „DATE FORMAT” (Format daty), a następnie naciśnij przycisk MODE, aby przejść do ekranu ustawień. Pozycja, dla której wyświetlany jest znacznik wyboru to bieżąca jednostka.

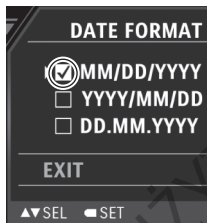

2. Za pomocą przycisku SELECT / przesunąć znacznik na wzór wyświetlania.

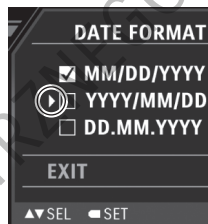

Np.: YYYY/MM/DD

3. Naciśnij przycisk MODE, aby przesunąć znacznik wyboru i potwierdzić ustawienie.

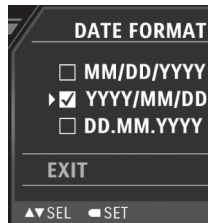

Np.: YYYY/MM/DD

4. Wybierz „EXIT” za pomocą przycisku SELECT ▲ / ▼, a następnie naciśnij przycisk MODE, aby powrócić do poprzedniego ekranu.

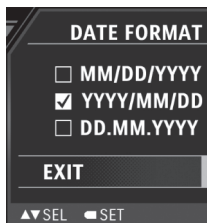

Np.: YYYY/MM/DD

Ustaw datę

1. Wybierz „SET DATE” (Ustaw datę), a następnie naciśnij przycisk MODE, aby przejść do ekranu ustawiania roku.
2. Użyj przycisku SELECT ▲ / ▼, aby dopasować „Rok”.
3. Naciśnij przycisk MODE, aby przejść do ekranu ustawiania „Month” (Miesiąc).
4. Użyj przycisku SELECT ▲ / ▼, aby dopasować „Miesiąc”.
5. Naciśnij przycisk MODE, aby przejść do ekranu ustawiania „Day” (Dzień).
6. Użyj przycisku SELECT ▲ / ▼, aby dopasować „Dzień”.
7. Naciśnij przycisk MODE, aby powrócić do ekranu wyboru „SET DATE” (Ustaw datę).

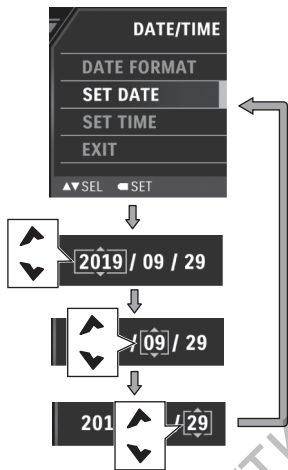

Ustaw czas

1. Wybierz „SET TIME”, a następnie naciśnij przycisk MODE, aby przejść do ekranu ustawiania „Hour” (Godziny).
2. Użyj przycisku SELECT ▲ / ▼, aby dopasować „Godzinę”.
3. Naciśnij przycisk MODE ▲ / ▼, aby przejść do ekranu ustawiania „Minutes” (Minuty).
4. Użyj przycisku SELECT ▲ / ▼, aby dopasować „minuty”.
5. Naciśnij przycisk MODE, aby przejść do ekranu ustawiania „AM/PM”.
6. Użyj przycisku SELECT ▲ / ▼, aby dopasować „AM/PM”
7. Naciśnij przycisk MODE, aby powrócić do ekranu wyboru „SET TIME”.

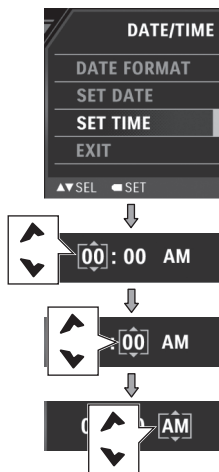

- : Przycisk MODE
 ▲ : Przycisk SELECT
 ▼ : Przycisk SELECT

USTAWIENIA DOMYŚLNE (Default set)

Poniższa tabela przedstawia domyślne ustawienia, do których można zainicjować system.

Element	Ustawienie domyślne	
JASNOŚĆ	ŚREDNIA	
DZIEŃ / NOC	CZARNY	
USTAWIENIA OBROTÓW	TRYB	ON
	OBROTY	11 500 obr/min
JEDNOSTKI (UNIT)	PRĘDKOŚĆ	km/h (z wyjątkiem USA)
		mil na godzinę (tylko USA)
	ZUŻYCIE	km/h: km/L (z wyjątkiem USA)
		mph: MPG USA (tylko USA)
TEMPERATURA	°C (z wyjątkiem USA) °F (tylko USA)	
DATA/CZAS (Date/time)	FORMAT DATY	MM/DD/RRRR RRRR/MM/DD DD.MM.RRRR (w zależności od specyfikacji zestawu wskaźników)

<Ustawienia domyślne>

1. Wyświetl widok MENU.
2. Wybierz „SETTING” (Ustawienia) za pomocą przycisku SELECT ▲ / ▼, a następnie naciśnij przycisk MODE.

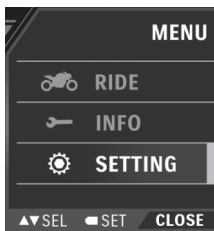

3. Wybierz „DEFAULT SET” (Ustawienia fabryczne) za pomocą przycisku SELECT ▲ / ▼, a następnie naciśnij przycisk MODE, aby przejść do ekranu ustawień.
4. Użyj przycisku SELECT, aby wybrać „NO” / „YES” („NIE” / „TAK”).
5. Naciśnij przycisk MODE, aby powrócić do poprzedniego ekranu.

- ⇒ : Przycisk MODE
▲▼ : Przycisk SELECT
◀▶ : Przycisk SELECT

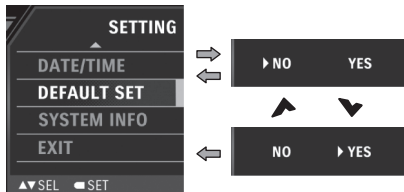

INFORMACJA O SYSTEMIE

Tutaj możesz wyświetlić informacje o wersji oprogramowania.

1. Wyświetl widok MENU.
2. Wybierz „SETTING” (Ustawienia) za pomocą przycisku SELECT ▲ / ▼, a następnie naciśnij przycisk MODE.

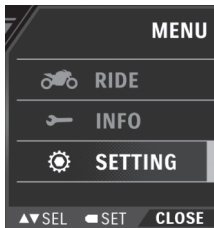

3. Wybierz „SYSTEM INFO” (INFORMACJE O SYSTEMIE) za pomocą przycisku SELECT ▲ / ▼, a następnie naciśnij przycisk MODE, aby wyświetlić informacje.



4. Wybierz „EXIT” za pomocą przycisku SELECT ▼, a następnie naciśnij przycisk MODE, aby powrócić do poprzedniego ekranu.

WŁĄCZNIK ZAPŁONU (STACYJKA)

POŁOŻENIA

Stacyjka posiada 4 położenia ON (włączona) ①, OFF (wyłączona) ②, LOCK (blokada) ③ oraz P (parking) ④.

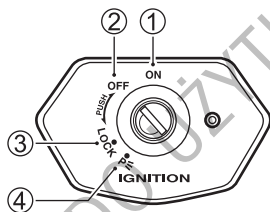
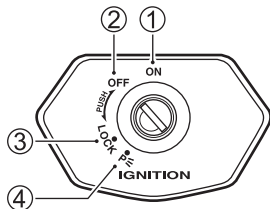

(dotyczy modelu z immobilizerem)

WSKAZÓWKA:

- Otwór w stacyjce ① można zakryć przekręcając przesłonę ②.

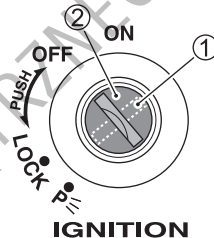

- Wkładając kluczyk do stacyjki zgraj otwór przesłony z otworem stacyjki.



⚠ OSTRZEŻENIE

Operowanie kluczykiem podczas ruchu motocykla może prowadzić do wypadku.

Przełączaj stacyjkę tylko po zatrzymaniu motocykla.

⚠ OSTRZEŻENIE

Upadki spowodowane uderzeniem lub poślizgiem prowadzić mogą do usterek motocykla. Uszkodzenie motocykla może skutkować pożarem lub obrażeniami spowodowanymi poruszającymi się elementami, takimi jak koło tylne.

Jeśli motocykl przewróci się, wyłącz natychmiast stacyjkę i wszystkie urządzenia. Ponieważ upadek może uszkodzić niewidoczne części, motocykl powinien zostać skontrolowany przez dealera Suzuki.

UWAGA

Przełączanie stacyjki podczas jazdy spowoduje wyłączenie silnika i może negatywnie wpłynąć na silnik i katalizator.

Nie przełączaj stacyjki podczas jazdy.

OFF (wyłączona)

- Silnik wyłącza się.
- Światła wyłączają się.
- Kluczyk można wyjąć.

ON (włączona)

- Silnik można uruchomić i motocykl jest gotów do jazdy.
- Następujące światła włączają się.
 - Reflektor
 - Światło pozycyjne tylne
 - Światło pozycyjne
 - Oświetlenie tablicy rejestracyjnej
- Kluczyka nie można wyjąć.

LOCK (blokada)

- Kierownica blokuje się.
- Światła nie zapalają się.
- Kluczyk można wyjąć.

Aby uniknąć kradzieży, zablokuj kierownicę przy pozostawianiu motocykla. Rekomenduje się stosowanie blokad łańcuchowych.

<Blokowanie>

1. Skręć kierownicę całkowicie w lewo.
2. Naciskając kluczyk przekręć go z pozycji OFF do LOCK.
3. Wyciągnij kluczyk.

WSKAZÓWKA:

- *Rusz kierownicą w lewo i w prawo, aby sprawdzić czy została prawidłowo zablokowana.*
- *Przy trudnościach z zablokowaniem kierownicy przekręć kluczyk w trakcie wolnego skręcania kierownicy w prawo.*

<Odblokowanie>

Włóż kluczyk do stacyjki i przyciskając przekręć go z pozycji LOCK do OFF.

WSKAZÓWKA:

- *Przekręć przed jazdą kierownicę w prawo i lewo, aby sprawdzić czy ruch w obydwie strony jest identyczny.*
- *Otwór zamka stacyjki posiada przesłonę ochronną.*
- *Jeśli przesłona nie jest prawidłowo ustawiona, ustaw otwór przesłony z otworem stacyjki.*

Pozycja „P”

Parkowanie. Przy parkowaniu motocykla zablokuj kierownicę i przekręć kluczyk do pozycji „P”. Kluczyk może zostać wyjęty. Światło pozycyjne, oświetlenie tablicy rejestracyjnej i światło tylne będą uruchomione, a kierownica będzie zablokowana. Ta pozycja stacyjki służy parkowaniu po zmroku i zwiększeniu widzialności motocykla.

OSTRZEŻENIE

Przełączenie stacyjki do położenia „P” lub „LOCK”, gdy pojazd się porusza stwarza poważne zagrożenie. Pchanie motocykla z zablokowaną kierownicą jest niebezpieczne. Możesz stracić równowagę i upaść lub przewrócić motocykl.

Przed zablokowaniem kierownicy zatrzymaj motocykl i zadбай o jego stabilne ustawienie na nóżce bocznej. Nie próbuj ruszać motocyklem z zablokowaną kierownicą.

IMMOBILIZER (jeśli występuje)

Porównuje, czy kod kluczyka włożonego do stacyjki został zarejestrowany w ECM motocykla i decyduje czy możliwy jest rozruch silnika.

Po włączeniu stacyjki ① ECM ② kieruje kod ④ do transpondera znajdującego się w kluczyku ③. (W tym czasie kontrolka miga wskazując liczbę zarejestrowanych kluczyków ⑥). W odpowiedzi kluczyk wysła swój kod ⑤. Jeśli ECM uzna, że kod jest prawidłowy, kontrolka ⑦ świeci się przez 2 sekundy, a silnik może zostać uruchomiony.

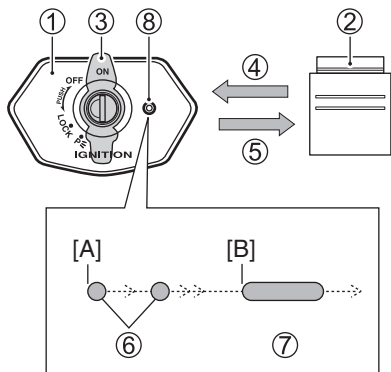

[A] Stacyjka jest włączona

[B] Silnik może zostać uruchomiony

⑧ Kontrolka immobilizera

WSKAZÓWKA:

- Ciągłe miganie kontrolki oznacza nieprawidłowy klucz lub błąd transmisji. Wyłącz stacyjkę i powtórz operację.
- Pierwotnie motocykl posiada dwa zarejestrowane kluczyki. Dwa dodatkowe klu-

czyki mogą zostać zarejestrowane. Ilość mignięć kontrolki oznacza liczbę zarejestrowanych w motocyklu kluczyków.

- W przypadku zgubienia obydwu kluczyków należy wymienić ECM i zastosować dwa niezaprogramowane kluczyki. Pamiętaj o schowaniu zapasowego kluczyka w bezpiecznym miejscu.
- Jeśli wkładając klucz do stacyjki umieścisz zapasowy klucz, bądź klucz z immobilizem innego motocykla blisko anteny immobilizera system immobilizera może nie działać prawidłowo. Nie dołączaj dwóch lub więcej kluczyków z immobilizem do breloczka z właściwym kluczykiem.
- Elementy metalowe, magnetyczne i transmitujące fale radiowe mają niekorzystny wpływ na transmisję sygnału immobilizera. Nie dołączaj zatem immobilizera i nie umieszczaj w pobliżu breloczka z kluczykiem.

PRZEŁĄCZNIKI KIEROWNICY

PRZEŁĄCZNIK ŚWIATEŁ / WŁĄCZNIK SYGNAŁU ŚWIETLNEGO

Przełącznik świateł

Zmienia światło reflektora pomiędzy drogowym i mijania.

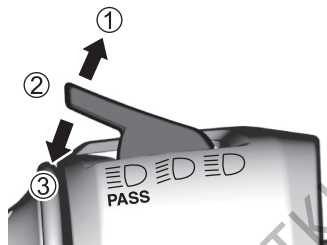

- ① Światło drogowe
- ② Światło mijania
- ③ Sygnał świetlny

Światło drogowe „”

Aby zmienić światła na drogowe naciśnij włącznik od siebie.

Światło mijania „”

Aby zmienić światła na mijania naciśnij włącznik do siebie.

Włącznik sygnału świetlnego „”

Naciśnij przycisk w celu krótkotrwałego włączenia światła drogowego reflektora.

WSKAZÓWKA: Zmień światło na mijania, jeśli z przeciwnika zbliżają się pojazdy lub podążasz za innymi pojazdami.

UWAGA

Ciepło reflektora może stopić klosz reflektora, jeśli klosz jest zakryty lub jeśli jakiś przedmiot zostanie umieszczony w pobliżu klosza.

Nie umieszczaj przedmiotów przed reflektorem lub światłem tylnym. Nie zasłaniaj reflektora lub lampy tylnej szmatką, itp.

UWAGA

W związku z ciepłem emitowanym przez reflektor umieszczenie naklejki na kloszu spowodować może jego stopienie w miejscu naklejki.

Nie umieszczaj naklejki na reflektorze.

WŁĄCZNIK SYGNAŁU DŹWIĘKOWEGO



Sygnal dźwiękowy działa podczas naciśnięcia przycisku.

PRZEŁĄCZNIK KIERUNKOWSKAZÓW



Korzystaj z kierunkowskazu przy skręcaniu w prawo lub w lewo oraz przy zmianie pasów.

Prawy kierunkowskaz „⇨”

W celu włączenia prawego kierunkowskazu ustaw przełącznik w położeniu ⇨. W celu wyłączenia kierunkowskazu naciśnij włącznik.

Lewy kierunkowskaz „⇧”

W celu włączenia lewego kierunkowskazu ustaw przełącznik w położeniu ⇧. W celu wyłączenia kierunkowskazu naciśnij włącznik.



⚠ OSTRZEŻENIE

Pozostawienie uruchomionego kierunkowskazu może spowodować u innych uczestników ruchu niezrozumienie twoich zamiarów co do kierunku jazdy i spowodować wypadek.

Kierunkowskaz nie wyłącza się automatycznie. Po użyciu, pamiętaj, by nacisnąć włącznik i wyłączyć kierunkowskaz.

WYŁĄCZNIK SILNIKA / PRZYCISK ROZRUSZNIKA ELEKTRYCZNEGO

Wyłącznik silnika

Wyłącz silnik natychmiast w sytuacjach awaryjnych, takich jak upadek. Umieszczenie wyłącznika silnika w położeniu „” (STOP) wyłączy silnik. Normalnie pozostaw wyłącznik w położeniu „”.

Pozycja „”

Obwody elektryczne silnika są włączone.





- Silnik może zostać uruchomiony i pracować.

Pozycja „”

Obwody elektryczne silnika są wyłączone.

- Silnik wyłącza się.
- Silnika nie można uruchomić.

UWAGA

Zmiana pozycji wyłącznika silnika podczas jazdy z położenia  na  lub z  oraz  może spowodować uszkodzenie silnika i katalizator (o ile występuje).

Nie korzystaj z wyłącznika silnika poza sytuacjami awaryjnymi.

WSKAZÓWKA: Jeśli wyłącznik silnika wykorzystany został do wyłączenia silnika, pamiętaj, aby wyłączyć stacyjkę. Pozostawienie włączonej stacyjki może rozładować akumulator.

Przycisk rozrusznika elektrycznego „”

Naciśnięcie przycisku rozrusznika elektrycznego powoduje włączenie rozrusznika i uruchomienie silnika.

Szczegóły znajdują się w punkcie „ROZRUCH SILNIKA” na stronie 2-90.

WSKAZÓWKA:

- *Silnika nie można uruchomić, jeśli wyłącznik silnika jest w pozycji „”.*
- *Motocykl wyposażony jest w system łatwego rozruchu. Jednorazowe naciśnięcie przycisku rozrusznika powoduje kilkusekundową pracę rozrusznika. Po kilku sekundach silnik uruchamia się, a rozrusznik wyłącza się.*

WŁĄCZNIK ŚWIATEŁ AWARYJNYCH „”

Włącznik świateł awaryjnych używany jest w sytuacjach nadzwyczajnych, takich jak pojawienie się uszkodzenia. Przesunięcie przełącznika w prawo spowoduje miganie wszystkich kierunkowskazów.

WSKAZÓWKA: Nie używaj świateł awaryjnych poza sytuacjami awaryjnymi. Używanie przy wyłączonym silniku może spowodować rozładowanie akumulatora.

ROZRUCH SILNIKA

PROCEDURA ROZRUCHU SILNIKA

Stosuj następującą procedurę w celu uruchomienia silnika.

1. Upewnij się, że przekładnia jest w położeniu neutralnym.
2. Sprawdź czy wyłącznik silnika jest ustawiony w pozycji „ Ω ”.
3. Włącz stacyjkę.
4. Sprawdź czy zgasła kontrolka usterki silnika.
5. Z zamkniętą manetką gazu naciśnij przycisk rozrusznika „ ⚡ ”. Szczegóły znajdują się w punkcie „SUZUKI EASY START SYSTEM – system łatwego rozruchu” na stronie 2-93.
6. Przed ruszeniem upewnij się, że nóżka boczna jest całkowicie złożona. Informacje znajdują się w punkcie „NÓŻKA BOCZNA / SYSTEM WYŁĄCZANIA ZAPŁONU” na stronie 2-95.

WSKAZÓWKA: Motocykl ten jest wyposażony w blokady włączników zapłonu i rozrusznika. Uruchomienie silnika jest możliwe, jeżeli:

- *Ustawiony jest bieg jałowy, lub*
- *Przekładnia ma włączony bieg, nóżka boczna jest całkowicie złożona, a sprzęgło jest wciśnięte.*

WSKAZÓWKA: Motocykl ten wyposażony jest w system łatwego rozruchu, umożliwiający uruchomienie silnika pojedynczym naciśnięciem przycisku rozrusznika elektrycznego. Szczegóły znajdują się w punkcie „SUZUKI EASY START SYSTEM – system łatwego rozruchu” na stronie 2-93.

Przy trudnościach z rozruchem silnika:

Obróć manetkę gazu o ok. 1/8 obrotu i naciśnij przycisk rozrusznika elektrycznego „ ⚡ ”.

⚠ OSTRZEŻENIE

Spaliny zawierają tlenek węgla. Trujący, bezwonny i bezbarwny gaz. Wdychanie tlenu węgla prowadzi do śmierci lub ciężkich obrażeń.

Nigdy nie uruchamiaj silnika w zamkniętych pomieszczeniach lub o słabej wentylacji.

UWAGA

Ciągłe uruchamianie rozrusznika przez 5 sekund i dłużej powoduje duży pobór energii elektrycznej i może powodować rozładowanie akumulatora.

Nie naciskaj i przytrzymuj przycisku rozrusznika przez 5 sekund lub dłużej i nie używaj systemu łatwego rozruchu do ciągłej pracy rozrusznika.

UWAGA

Po uruchomieniu silnika otwieranie przepustnicy lub jazda motocyklem z zapaloną kontrolką ciśnienia oleju może negatywnie wpłynąć na silnik.

Przed otwarciem przepustnicy lub jazdą motocyklem upewnij się, że kontrolka ciśnienia oleju zgasła.

UWAGA

Silnik może ulec uszkodzeniu, jeśli uruchomisz go z nieprawidłowymi wskazaniami wskaźnika położenia przekładni i kontrolki biegu neutralnego.

Przed rozruchem silnika sprawdź czy wskaźnik położenia przekładni i kontrolka biegu neutralnego mają wskazania opisane poniżej. Jeśli nie wyświetlają wskazań opisanych poniżej, twój motocykl powinien zostać niezwłocznie skontrolowany przez dealera Suzuki.

- Jeśli wyświetlacz biegów wskazuje N, kontrolka luzu świeci się.
- Jeśli wyświetlacz biegów wskazuje jeden z biegów (1, 2, 3, 4, 5, 6) kontrolka luzu gaśnie.

WSKAZÓWKA: Przy rozruchu silnika musisz wcisnąć dźwignię sprzęgła, jeśli wyświetlacz biegów wskazuje inne położenie niż neutralne.

WSKAZÓWKA: Jeśli motocykl przewróci się, system wyłącza silnik. Główna kontrolka ostrzegawcza zapala się. W celu ponownego rozruchu silnika po podniesieniu motocykla wyłącz na chwilę stacyjkę, a następnie włącz ją ponownie. Jeśli główna kontrolka ostrzegawcza gaśnie, silnik może zostać uruchomiony.

UWAGA

Trzymanie naciśniętego przycisku rozrusznika elektrycznego przy zapalnej kontrolce usterki może rozładować akumulator.

Nie trzymaj naciśniętego przycisku rozrusznika elektrycznego przy zapalnej kontrolce usterki.

SUZUKI EASY START SYSTEM – system łatwego rozruchu

Możesz uruchomić silnik po jednorazowym naciśnięciu przycisku rozrusznika. Rozrusznik pracuje po puszczeniu przycisku rozrusznika i wyłącza się po kilku sekundach lub uruchomieniu silnika.

- Jeśli wyświetlacz biegów wskazuje bieg neutralny, możesz uruchomić silnik bez wciśnięcia sprzęgła.
- Jeśli bieg jest inny niż neutralny, musisz całkowicie wcisnąć dźwignię sprzęgła, aby uruchomić silnik.

W pewnych przypadkach silnik nie uruchomi się ze względu na położenie nóżki bocznej i skrzyni biegów. Informacje znajdują się w punkcie „NÓŻKA BOCZNA / SYSTEM WYŁĄCZANIA ZAPŁONU” na stronie 2-95.

WSKAZÓWKA: W zależności od stanu akumulatora, silnik przy wykorzystaniu Systemu Łatwego Rozruchu może nie uruchomić się łatwo. Przy trudnościach z uruchomieniem silnika, przy przekładni ustawionej na bieg luzem, aby uruchomić silnik wciśnij całkowicie dźwignię sprzęgła i kontynuuj naciskanie przycisku rozrusznika. Jeśli silnik nie uruchomi się, akumulator najprawdopodobniej rozładuje się. W tym przypadku naładuj lub wymień akumulator.

Prawidłowe rozgrzanie silnika

W następujących okolicznościach przed jazdą poczekaj wystarczająco długo na biegu jałowym, aby się rozgrzał.

- Jeżeli nie używałeś motocykla przez dłuższy czas.
- W zimnych regionach, w ekstremalnie niskich temperaturach (-10°C lub mniej)

W innych okolicznościach, ze względu na środowisko rozpocznij jazdę niezwłocznie po rozruchu silnika.

UWAGA

Wysokie obroty silnika, gwałtowne przyspieszanie, raptowne hamowanie zaraz po rozruchu silnika spowodować mogą uszkodzenie silnika.

Jeśli konieczne jest rozgrzanie, uruchom silnik na kilka minut.

UWAGA

Pozostawianie na dłuższy czas motocykla z uruchomionym silnikiem (aby np. naładować akumulator) może doprowadzić do przegrzania silnika. Przegrzanie może uszkodzić element silnika i doprowadzić do odbarwienia rur wydechowych.

Jeśli nie planujesz niezwłocznego rozpoczęcia jazdy, wyłącz silnik.

NÓŻKA BOCZNA / SYSTEM WYŁĄCZANIA ZAPŁONU

Motocykl posiada system zabezpieczający przed ruszeniem z rozłożoną nóżką boczną. System działa następująco.

<Kiedy nóżka boczna jest rozłożona>

- Silnika nie można uruchomić, kiedy motocykl ma włączony bieg. (Silnik można uruchomić, jeśli motocykl jest na biegu luzem)
- Włączenie biegu przy pracującym silniku powoduje wyłączenie silnika.

<Kiedy nóżka boczna jest złożona>

Rozłożenie nóżki bocznej podczas pracy silnika i przy włączonym biegu spowoduje wyłączenie silnika.

⚠ OSTRZEŻENIE

Rozłożenie nóżki bocznej podczas ruchu motocykla wyłączy silnik i może spowodować wypadek.

Nigdy nie rozkładaj nóżki bocznej, gdy motocykl jest w ruchu.

WSKAZÓWKA:

- *Przy niecałkowicie złożonej nóżce bocznej silnik wyłączy się po zmianie biegu z neutralnego na inny.*
- *Nasmaruj nóżkę boczną, jeśli nie porusza się płynnie.*

NÓŻKA BOCZNA

Nóżkę boczną wykorzystuje się przy parkowaniu motocykla. Motocykl ten wyposażony jest w nóżkę boczną.

Aby ustawić motocykl na nóżce bocznej, umieść swoją prawą stopę na końcu nóżki i naciśnij ją pewnie, aż do osiągnięcia ogranicznika.

Dodatkowe informacje znajdują się w punkcie „NÓŻKA BOCZNA / SYSTEM WYŁĄCZANIA ZAPŁONU” na stronie 2-95.

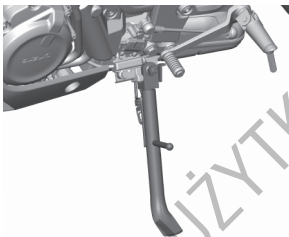

⚠ OSTRZEŻENIE

Jazda z niecałkowicie złożoną nóżką boczną przy skręcie w lewo grozi wypadkiem.

Sprawdź przed jazdą działanie nóżki bocznej / systemu wyłączania zapłonu. Przed ruszeniem motocyklem zawsze złoż całkowicie nóżkę boczną.

WSKAZÓWKA: Parkując motocykl wybierz twardą i możliwie płaską nawierzchnię. Jeśli nie możesz uniknąć parkowania na pochyłości, ustaw motocykl przodem pod górę i zablokuj koła włączając pierwszy bieg.

TANKOWANIE MOTOCYKLA

PROCEDURA TANKOWANIA

Stosuj następującą procedurę w celu zatkanowania paliwa.

1. Otwórz pokrywę zamka korka wlewu paliwa.
2. Aby otworzyć korek włóż kluczyk do zamka i przekręć w prawo.

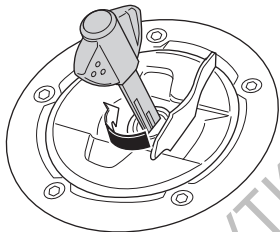

3. Otwórz korek wlewu paliwa.

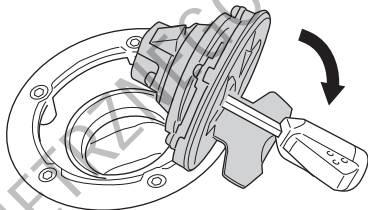

4. Uzupelnij paliwo. Nie napełniaj wyżej niż dolna krawędź ① króćca. Napełnianie powyżej dolnej krawędzi wlewu może spowodować wyciek benzyny.

Specyfikowane paliwo:
bezołowiowa benzyna premium

Pojemność zbiornika paliwa: 19 litrów

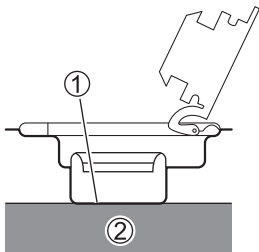

② Paliwo

UWAGA

Napełnianie zbiornika większą ilością paliwa niż specyfikowana może spowodować uszkodzenie silnika lub problem z rozruchem.

Nie nalewaj paliwa powyżej dna króćca wlewowego.

5. Naciśnij korek, przekręć kluczyk w lewo i wyciągnij kluczyk.
Jeśli korek nie jest zamknięty kluczyka nie można wyjąć.

⚠ OSTRZEŻENIE

Przepełnienie zbiornika paliwa może spowodować wyciek benzyny z motocykla. Benzyna jest bardzo łatwopalna, a wyciekająca benzyna może się zapalić i spowodować pożar.

- Przy tankowaniu motocykla wyłącz silnik i nie zbliżaj się do źródeł ognia.
- Pamiętaj, by tankować na zewnątrz.
- Aby wyeliminować napięcia statyczne z twojego ciała, przed otwarciem korka wlewu paliwa, dotknij metalowego elementu motocykla lub dystrybutora. Jeśli przenosisz statyczny ładunek elektryczny, może dojść do wyładowania w postaci iskry powodującej zapłon paliwa.
- Tankuj samodzielnie, bez innych ludzi w pobliżu.
- Po zatankowaniu zamknij dobrze korek wlewu paliwa dociskając go, aż do usłyszenia charakterystycznego kliknięcia.
- Rozlaną benzynę zetrzyj szmatką.

UWAGA

Jeżeli silnik nie pracuje w sposób charakterystyczny dla niego, słabiej przyspiesza, nie ma mocy, to powodem może być zastosowana benzyna.

Spróbuj wówczas zmienić stację benzynową. Jeśli to nie pomoże, zwróć się po pomoc do dealera Suzuki.

UWAGA

Rozlanie benzyny zawierającej alkohol może spowodować uszkodzenia lakierowanych elementów motocykla.

Zachowaj ostrożność przy napełnianiu zbiornika paliwa. W przypadku rozlania się paliwa należy niezwłocznie wytrzeć rozlaną benzynę.

ZMIANA BIEGÓW

OPIS

Motocykl ten posiada sześciobiegową przekładnię, z biegiem neutralnym pomiędzy pierwszym, a drugim biegiem.

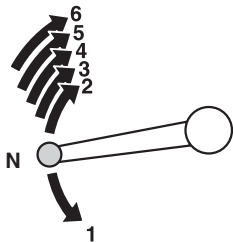

WSKAZÓWKA:

- Po włączeniu biegu jałowego zapala się zielona lampka kontrolna. Pomimo tego zaleca się ostrożnie puszczać dźwignię sprzęgła, aby ocenić, czy rzeczywiście dźwignia zmiany biegów znajduje się dokładnie w pozycji biegu jałowego.
- Przy uruchomionej funkcji „Quick Shift” (MODE <ON>), po ruszeniu motocyklem dalsze operowanie dźwignią sprzęgła nie jest konieczne.
Szczegółowe informacje dotyczące systemu Quick Shifter znajdziesz na stronie 2-59, 2-104. (GSX-S1000)

Poniższa tabela podaje przybliżony zakres prędkości dla każdego biegu.

Zmiana biegów w górę

Położenie przekładni	km/h
1 → 2	32
2 → 3	52
3 → 4	62
4 → 5	71
5 → 6	79

Zmiana biegów w dół

Położenie przekładni	km/h
6 → 5	71
5 → 4	62
4 → 3	52
3 → 2	32
2 → 1	19

Wciśnij dźwignię sprzęgła, gdy prędkość motocykla spadnie poniżej 15 km/h.

ZMIANA BIEGÓW

Przekładnia zaprojektowana jest tak, by silnik płynnie pracował w jego normalnym zakresie obrotów. Podczas jazdy zmieniaj biegi dopasowując bieg do warunków. Nie reguluj prędkości motocykla poprzez poślizg sprzęgła, gdyż prowadzi to do zużycia sprzęgła. Zmniejszając prędkość, zredukuj bieg by dopasować obroty silnika.

1. Przed ruszeniem złóż nóżkę boczną.
2. Całkowicie naciśnij dźwignię sprzęgła i użyj dźwigni zmiany biegów, aby włączyć 1 bieg, a następnie rusz płynnie.
3. Zmieniaj biegi w zależności od prędkości motocykla.

Przed zmianą biegów zamknij na chwilę manetkę gazu i wciśnij całkowicie dźwignię sprzęgła.

Lekko, przednią częścią stopy operuj dźwignią zmiany biegów przesuwając ją, aż poczujesz kliknięcie dźwigni.

⚠ OSTRZEŻENIE

Redukcja biegu na niższy, gdy prędkość obrotowa silnika jest zbyt wysoka może:

- ze względu na zwiększone hamowanie silnikiem spowodować uślizg koła i utratę przyczepności prowadzącą do wypadku; lub
- wymusić przekroczenie dopuszczalnej prędkości obrotowej silnika na niższym biegu, powodując uszkodzenie silnika.

Zmniejsz prędkość przed zredukowaniem biegu.

⚠ OSTRZEŻENIE

Redukowanie biegu, gdy motocykl wchodzi w zakręt może spowodować poślizg tylnego koła, a w konsekwencji utratę kontroli nad motocyklem.

Zawsze należy zmniejszyć prędkość i zredukować bieg przed wejściem w zakręt.

UWAGA

Utrzymywanie motocykla nieruchomo na pochyłości za pośrednictwem manetki gazu i sprzęgła doprowadzi do uszkodzenia sprzęgła motocykla.

Do utrzymania motocykla nieruchomo na pochyłości używaj hamulców.

UWAGA

Przy nadmiernie rozgrzanym silniku możliwe jest pogorszenie działania sprzęgła.

Jeśli silnik rozgrzeje się bardzo i sprzęgło przestanie działać płynnie, zatrzymaj motocykl w bezpiecznym miejscu i ostudź silnik.

UWAGA

Nieprawidłowa zmiana biegów lub jazda ze stopą na dźwigni zmiany biegów mogą spowodować uszkodzenie silnika.

- Nie zmieniaj biegów z niedokładnie wciśniętą dźwignią sprzęgła.
- Przy zmianie biegów nie używaj nadmiernej siły.
- Nie jeźdź z stopą na dźwigni zmiany biegów.

WSKAZÓWKA:

- *Przy zmianie biegów operuj pewnie dźwignią, aż poczujesz kliknięcie dźwigni.*
- *Nie zwiększaj nadmiernie obrotów silnika. Wpłyne to negatywnie na trwałość silnika.*
- *Nie jeźdź z nadmierną prędkością.*
- *Jeśli podczas jazdy zauważysz coś dziwnego, motocykl powinien zostać niezwłocznie sprawdzony przez dealera Suzuki.*
- *Podczas jazdy uważaj, by silnik nie osiągał obrotów czerwonego pola.*
- *Zwiększając obroty silnika bez obciążenia, bądź przyspieszając na pierwszym lub drugim biegu łatwo jest osiągnąć czerwone pole. W takich sytuacjach konieczna jest szczególna uwaga.*
- *Jeśli silnik osiągnie obroty czerwonego pola zmniejsz niezwłocznie gaz i zmniejsz obroty silnika.*
- *Jeśli podczas jazdy położenie przekładni zmieni się na neutralne funkcja ogranicznika obrotów silnika zabezpieczająca silnik i układ napędowy zmniejszy obroty silnika.*

Co to jest Quick Shift? (GSX-S1000)

Quick Shift jest funkcją wspomagającą zmianę biegów podczas jazdy.

Włączenie Quick Shift na wyświetlaczu zegarów umożliwia zmianę biegów bez korzystania z manetki gazu i dźwigni sprzęgła.

Użycie dźwigni sprzęgła jest wymagane w przypadku ruszania ze stanu zatrzymania lub zatrzymania przy włączonym biegu.

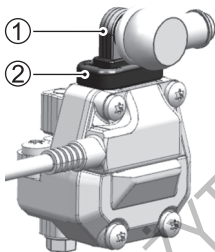

- ① Dźwignia czujnika zmiany biegów
- ② Osłona

UWAGA

Nieprzestrzeganie następujących zasad użytkowania może doprowadzić do uszkodzenia czujnika zmiany biegów i powiązanych elementów.

- Nie demontuj czujnika zmiany biegów lub osłony.
- Przy czujniku zmiany biegów i elementach powiązanych nie stosuj organicznych roztworów takich jak środek do czyszczenia części lub benzyna.
- Nie używaj w obszarze czujnika zmiany biegów myjek wysokociśnieniowych.

UWAGA

Zmiana lub modyfikacja jakiegokolwiek komponentu systemu Quick Shiftera doprowadzić może do nieprawidłowego działania systemu. W odróżnieniu do automatycznej skrzyni biegów Quick Shifter nie zmienia automatycznie przełożeń. Operowanie systemem na niskich biegach z bardzo dużymi obrotami silnika prowadzić może do dużych obciążeń w skrzyni biegów.

Zmieniaj biegi samodzielnie zgodnie z obrotami silnika lub prędkością motocykla.

Korzystanie z Quick Shiftera (GSX-S1000)

1. Ustaw opcję MODE „QS (Quick Shift)” na „ON” na wyświetlaczu zestawu wskaźników. Szczegóły znajdują się w punkcie „QUICKSHIFTER (GSX-S1000)” na stronie 2-59.
2. Aby wrzucić pierwszy bieg naciśnij całkowicie dźwignię sprzęgła.

WSKAZÓWKA: Pomimo włączenia funkcji Quick Shift procedura operowania dźwignią zmiany biegów nie zmienia się w stosunku do standardowej. Jeśli zmiana biegu ma nastąpić bez względu na ustawienia quickshiftera naciśnij pewnie dźwignię zmiany biegów, aż do końca jej ruchu.

3. Jeśli zmiana biegów ma nastąpić po ruszeniu motocyklem, nie korzystaj z dźwigni sprzęgła, a jedynie operuj dźwignią zmiany biegów.
- W momencie zmiany przełożenia motocykl, w zależności od warunków odpowiednio ustawia obroty silnika. Operowanie manetką gazu nie jest zatem konieczne.
 - Funkcja Quick Shift aktywuje się przy obrotach silnika wyższych niż 2000 obr/min.
 - Przy zmienianiu przełożenia operuj dźwignią zmiany biegów, aż do końca jej ruchu.
 - Miganie kontrolki quick shiftera oznacza niedostępność funkcji Quick Shift.

WSKAZÓWKA: Quickshifter może nie działać przy niskiej temperaturze otoczenia. Jeśli to się zdarzy, przed kolejną próbą uruchom i rozgrzej silnik. Jeśli quickshifter nadal nie działa, skontaktuj się z twoim dealerem Suzuki.

UWAGA

Zmiana biegów bez użycia sprzęgła w poniższych przypadkach doprowadzić może do uszkodzenia silnika lub zespołu napędowego. W następujących przypadkach korzystaj z dźwigni sprzęgła.

- Funkcja Quick Shift jest wyłączona (OFF).
- Prędkość obrotowa silnika jest niższa niż 2000 obr/min.

WSKAZÓWKA: Podczas jazdy wskaźnik Quick shiftera miga, gdy operacja zmiany przełożeń jest wykonywana przy obrotach silnika 2000 obr/min lub mniej.

4. Zatrzymanie motocykla wymaga wciśnięcia dźwigni sprzęgła.

WSKAZÓWKA:

- *Nawet stałe korzystanie z funkcji Quick Shift wymaga poprawnego zmieniania biegów jeden po drugim.*
- *Zmiana biegów bez naciskania dźwigni sprzęgła i z **manetką gazu utrzymaną w stałym położeniu** zapewni płynne działanie funkcji Quick Shift.*

Zdarzenia wymagające obsługi przez dealera

Skontaktuj się z twoim dealerem Suzuki jeśli nastąpi którekolwiek z następujących zdarzeń.

- Quickshifter nie działa przy ciepłym silniku.
- Dźwignia czujnika zmiany biegów jest zablokowana.
- Uszkodzona osłona czujnika dźwigni zmiany biegów

DŹWIGNIA HAMULCA

OPIS

Hamulec przedni zostaje uruchomiony poprzez naciśnięcie dźwigni. Motocykl jest wyposażony w hamulce tarczowe i w związku z tym już lekkie naciśnięcie dźwigni hamulca powoduje skuteczne działanie hamulca. Światło stopu zapala się w momencie naciśnięcia dźwigni hamulca. Odstęp pomiędzy dźwignią hamulca i manetką gazu można ustawić w pięciu położeniach.

REGULACJA

1. Naciśnij dźwignię hamulca do przodu i obróć pierścień regulacyjny ① do pożądanej pozycji.
2. Zgraj cyfrę na pierścieniu ze strzałką ②.

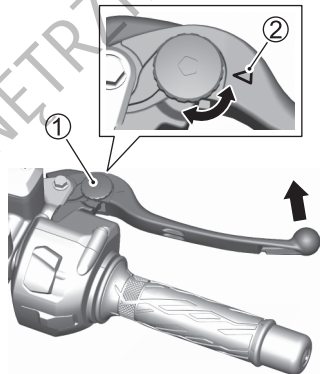

(GSX-S1000)

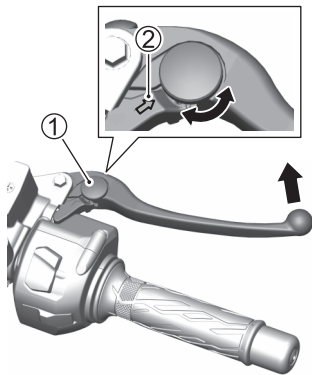

(GSX-S950)

WSKAZÓWKA:

- Wyreguluj przez zgranie występu na dźwigni z wgłębieniem na pierścieniu regulacyjnym.
- Śruba regulacyjna fabrycznie ustawiona jest w 3 położeniu.

▲ OSTRZEŻENIE

Regulacja dźwigni hamulca podczas jazdy skutkować może wypadkiem.

Reguluj położenie dźwigni hamulca jedynie na postoju.

PEDAŁ HAMULCA KOŁA TYLNEGO

OPIS

Naciśnięcie pedału hamulca ① uruchamia tylny hamulec. Światło hamowania uruchamia się równocześnie.

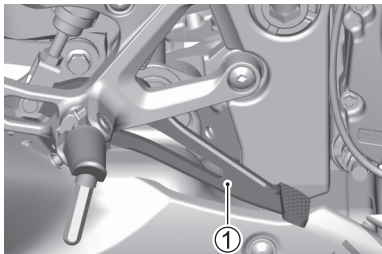

Jeśli konieczne – zobacz:

- REGULACJA POŁOŻENIA PEDAŁU HAMULCA TYLNEGO (☞ 3-61)
- WŁĄCZNIK ŚWIATŁA STOP HAMULCA TYLNEGO (☞ 3-62)

SIEDZISKO

PRZEDNIE SIEDZISKO

Demontaż

1. Zdemontuj tylne siedzisko. (☞ 2-111)
2. Odkręć śrubę ①.

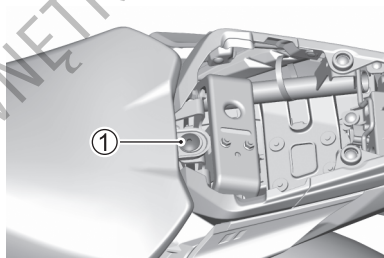

3. Unieś tył siedziska i wysuń je do tyłu.

Montaż

Wsuń zaczepy siedziska w uchwyty i dokręć pewnie śrubę mocującą.

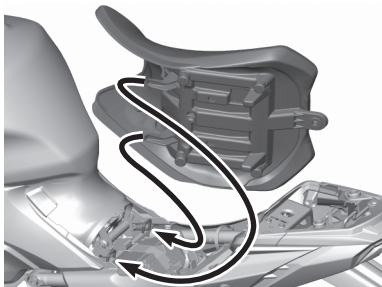

⚠ OSTRZEŻENIE

Nieprawidłowy montaż siedziska grozi jego przesunięciem, co może doprowadzić do utraty kontroli nad motocyklem.

Pamiętaj, aby zamontować prawidłowo siedzisko.

TYLNE SIEDZISKO I ZAMEK SIEDZISKA

Demontaż

1. W celu demontażu tylnego siedziska włóż kluczyk zapłonowy do zamka siedziska i przekręć go w kierunku ruchu wskazówek zegara.
2. Unieś przednią część siedziska i wysuń je do przodu.

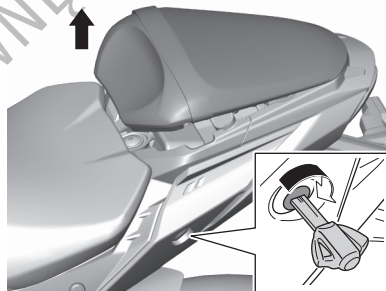

Montaż

1. Wsuń zaczepy siedziska w uchwyty.
2. Naciśnij zdecydowanie, aż siedzisko zatrzaśnie się w pozycji zamkniętej.

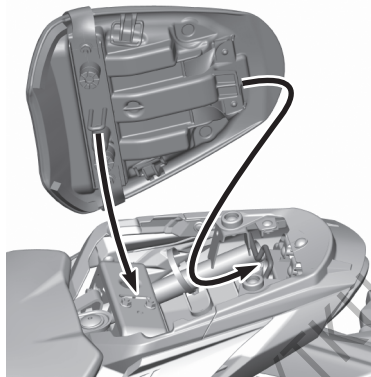

WSKAZÓWKA:

- *Unieś delikatnie siedzisko i sprawdź czy jest zatrzaśnięte.*
- *Zachowaj uwagę. Jeśli siedzisko zostanie zamknięte z kluczykiem pod nim, nie będziesz w stanie wyjąć kluczyka.*

▲ OSTRZEŻENIE

Jeśli siedzisko nie jest prawidłowo zamontowane, może się przesuwać i zaburzać jazdę.

Zatrzaśnij pewnie siedzisko w prawidłowej pozycji.

UCHWYTY NA KASK

Uchwyty na kask usytuowane są pod tylnym siedziskiem. Aby skorzystać z uchwytów na kask należy zdjąć siedzisko, zaczepić kask w uchwycie i ponownie zamontować siedzisko.

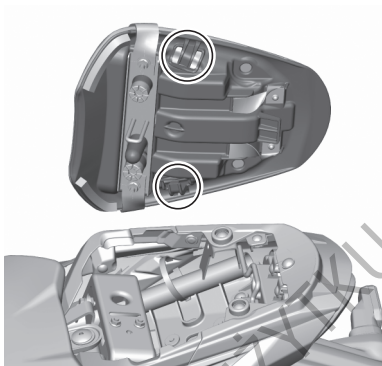

⚠ OSTRZEŻENIE

Jazda z kaskiem zamocowanym w uchwycie może zakłócać kierowanie pojazdem.

Nigdy nie przewoź kasku zamocowanego w uchwycie. Jeśli musisz przewieźć kask zamocuj go na górze siedziska specjalną siatką.

PASKI DO MOCOWANIA BAGAŻU

Paski do mocowania bagażu są złożone pod siedziskiem. Wyciągnij paski na zewnątrz i załóż ponownie siedzisko. Aby zamocować bagaż na siedzisku zaczepek do pasków np. odpowiednią siatkę.

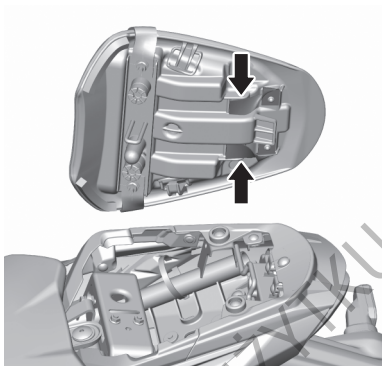

UCHWYT NA DOKUMENTY

Uchwyt na dokumenty znajduje się pod tylnym siedziskiem.

Włóż instrukcję obsługi ① do plastikowego worka i umieść w uchwycie.

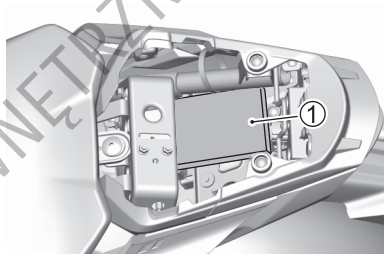

REGULACJA ZAWIESEŃ

OPIS

Zawieszenie przednie (GSX-S1000) i tylne motocykla zostało standardowo ustawione w taki sposób, aby zapewnić pełen komfort jazdy w przypadku całego zakresu prędkości i obciążenia pojazdu. Zawieszenie można regulować i dostosowywać do własnych potrzeb i preferencji.

UWAGA

Przekręcanie śrub regulacyjnych z użyciem siły może doprowadzić do zniszczenia zawieszenia.

Nie przekraczaj śrub regulacyjnych poza ich naturalny limit obrotu.

ZAWIESZENIE PRZEDNIE (GSX-S1000)

⚠ OSTRZEŻENIE

Nierównomierna regulacja zawieszenia może spowodować pogorszenie poręczności i utratę stabilności motocykla.

Obydwie golenie zawieszenia należy ustawić identycznie.

UWAGA

Regulacja brudnego zawieszenia spowodować może wycieki oleju spowodowane unieruchomioną śrubą regulacyjną lub uszkodzenie uszczelniaczy goleni.

Przed dokonaniem regulacji umyj elementy zawieszenia.

Ustawienie napięcia wstępnego sprężyn

Aby wyregulować napięcie wstępne sprężyny, śrubę regulacyjną ① przekręć zgodnie lub przeciwnie do ruchu wskazówek zegara.

- Przekręcenie regulatora zgodnie z ruchem wskazówek zegara zwiększy napięcie sprężyny.
- Przekręcenie regulatora przeciwnie do ruchu wskazówek zegara zmniejszy napięcie wstępne.

WSKAZÓWKA: Ustaw obydwie, lewą i prawą śrubę regulacyjną w tym samym położeniu.

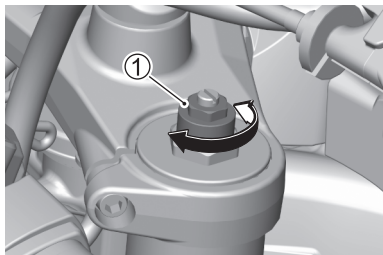

Na boku śruby regulacyjnej znajduje się 5 rowków referencyjnych. Pozycja 0,5 oznacza najmniejsze napięcie sprężyny, a pozycja 5,5 - największe. Motocykl ten jest ustawiony fabrycznie w pozycji 2,5.

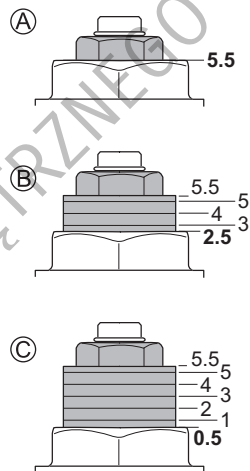

- (A) Pozycja 5,5
- (B) Pozycja 2,5
- (C) Pozycja 0,5

Regulacja siły tłumienia

Siła tłumienia zawieszenia przy ściskaniu i rozciąganiu może być ustalana indywidualnie przez obrót odpowiedniej śruby regulacyjnej.

Śruby regulacyjne siły tłumienia przedniego zawieszenia przy rozciąganiu ② usytuowane są w górnej części przedniego zawieszenia. Śruby regulacyjne siły tłumienia przedniego zawieszenia przy ściskaniu ③ usytuowane są w dolnej części przedniego zawieszenia.

W celu wyregulowania siły tłumienia należy najpierw ustawić regulator w standardowym położeniu, a następnie wyregulować do żądanej pozycji.

WSKAZÓWKA:

- Nie odkręcaj podstawy śruby regulacyjnej ④, gdyż grozi to wyciekami oleju.
- Prawą i lewą stronę ustaw identycznie.

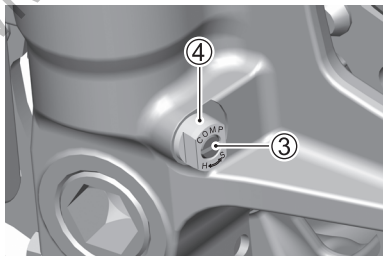
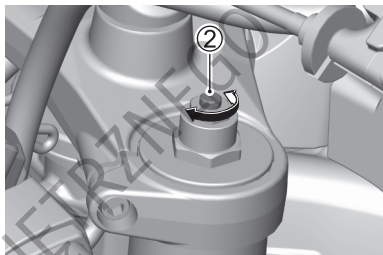

<Standardowe ustawienie siły tłumienia na odbiciu>

W celu ustawienia siły tłumienia przy rozciąganiu w standardowym położeniu należy śrubę regulacyjną wkręcić delikatnie do oporu, a następnie wykręcić o 8 kliknięć.

- W celu ustawienia większej siły tłumienia należy przekręcić śrubę regulacyjną w kierunku zgodnym z ruchem wskazówek zegara.
- Z położenia standardowego obróć śrubę regulacyjną przeciwnie do ruchu wskazówek zegara w celu zmniejszenia siły tłumienia.

Siłę tłumienia na odbiciu można regulować maksymalnie o 11 kliknięć, od najmocniejszego do najslabszego ustawienia.

Aby precyzyjnie dostroić zawieszenie, siła tłumienia powinna być ustawiana stopniowo, za każdym razem o jedno kliknięcie.

<Standardowe ustawienie siły tłumienia na dobieciu>

Aby ustawić siłę tłumienia przy ściskaniu w standardowym położeniu należy śrubę regulacyjną wkręcić delikatnie do oporu, a następnie wykręcić o 2 obroty.

- W celu ustawienia większej siły tłumienia należy przekręcić śrubę regulacyjną w kierunku zgodnym z ruchem wskazówek zegara.
- Z położenia standardowego obróć śrubę regulacyjną przeciwnie do ruchu wskazówek zegara w celu zmniejszenia siły tłumienia.

Siłę tłumienia przy dobieciu można regulować maksymalnie o 3 obroty, od najmocniejszego do najslabszego ustawienia.

Siła tłumienia powinna być ustawiana stopniowo, za każdym razem o 1/8 obrotu, tak, aby zawieszenie odpowiednio dopasowało się do nowego położenia.

TYLNE ZAWIESZENIE

OSTRZEŻENIE



Amortyzator zawiera sprężony pod ciśnieniem azot.

Nieprawidłowe używanie grozi eksplozją.

- Trzymaj go z dala od źródeł ciepła i ognia.
- Po więcej informacji sięgnij do instrukcji obsługi.

WSKAZÓWKA: Przy konieczności zezłomowania amortyzatora tylnego zwróć się po pomoc do twojego dealera Suzuki.

UWAGA

Obracanie śruby regulacyjnej na siłę może uszkodzić zawieszenie.

Nie obracaj śruby regulacyjnej poza jej limit.

UWAGA

Regulacja brudnego tylnego amortyzatora spowodować może przedostanie się piasku do śruby regulacyjnej lub wyciek oleju przez uszkodzony uszczelniacz.

Przed regulacją umyj i usuń skutecznie piasek i inne zanieczyszczenia.

Ustawienie napięcia wstępnego sprężyn

Regulacja twardości tylnego zawieszenia daje możliwość dostosowania motocykla do wymagań kierowcy, stylu jazdy i obciążenia. Regulacja napięcia wstępnego sprężyny następuje przez obrót pokrętki ①. Sprężynę można ustawić w siedmiu położeniach.

Aby zmienić twardość tylnego zawieszenia ustaw motocykl na nóżce bocznej. Kluczem umieszczonym w komplecie narzędzi obróć pierścień regulacyjny do pożądanej pozycji. Pozycja 1 oznacza najmłodsze położenie, zaś pozycja 7 najtwardsze.

Motocykl ten jest ustawiony fabrycznie w pozycji 3.

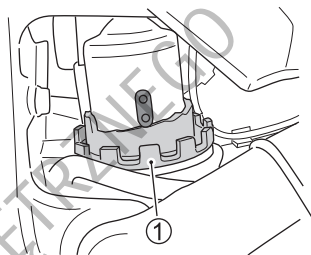

Regulacja siły tłumienia

Regulator siły tłumienia tylnego amortyzatora przy rozciąganiu (odbiciu) ② usytuowany jest w dolnej części amortyzatora. Aby zmienić siłę tłumienia ustaw regulator w standardowym położeniu, a następnie w pożądaną pozycję.

W celu ustawienia siły tłumienia przy rozciąganiu w standardowym położeniu należy śrubę regulacyjną wkręcić delikatnie do oporu, a następnie wykręcić o 1 obrót.

- W celu ustawienia większej siły tłumienia należy przekręcić śrubę regulacyjną w kierunku zgodnym z ruchem wskazówek zegara.
- Z położenia standardowego obróć śrubę regulacyjną przeciwnie do ruchu wskazówek zegara w celu zmniejszenia siły tłumienia.

Zakres regulacji siły tłumienia mieści się w granicach 1,8 obrotu, od najmocniejszego do najłagodniejszego ustawienia.

Siła tłumienia powinna być ustawiana stopniowo, za każdym razem o 1/8 obrotu, tak, aby zawieszenie odpowiednio dopasowało się do nowego położenia.

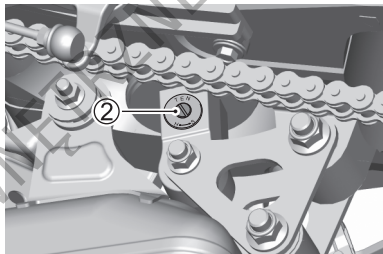

PRZEGLĄDY I OBSŁUGA OKRESOWA

KONTROLA PRZED JAZDĄ	3-8
ZESTAW NARZĘDZI	3-11
ZBIORNIK PALIWA	3-12
SMAROWANIE	3-16
AKUMULATOR	3-18
ŚWIECA ZAPŁONOWA	3-22
FILTR POWIETRZA	3-23
OLEJ SILNIKOWY	3-28
PŁYN CHŁODZĄCY	3-40
WOLNE OBROTY SILNIKA	3-46
PRZEWÓD PALIWOWY	3-46
ŁAŃCUCH NAPĘDOWY	3-47
SPRZĘGŁO	3-52
HAMULCE	3-54
DŹWIGNIA ZMIANY BIEGÓW	3-64
OPONY	3-66
NÓŻKA BOCZNA / SYSTEM WYŁĄCZANIA ZAPŁONU	3-73
KOŁO PRZEDNIE	3-74
KOŁO TYLNE	3-80
OŚWIETLENIE	3-84
ŚWIATŁO REFLEKTORA	3-88
BEZPIECZNIKI	3-89
ZŁĄCZE DIAGNOSTYCZNE	3-96

PRZEGLĄDY I OBSŁUGA OKRESOWA

OPIS

Regularne kontrole i przeglądy są podstawą bezpiecznej jazdy motocyklem i zapewnienia jego odpowiedniej trwałości. Podane dalej proste kontrole i prace przeglądowe należą do zwykłych, wykonywanych okresowo działań.

Wykonuj przeglądy nawet, jeśli nie korzystasz z motocykla przez dłuższy czas. Przy rozpoczęciu użytkowania motocykla po dłuższym postoju sprawdź go ze szczególną uwagą.

Postępuj zgodnie z zaleceniami tabeli przeglądów. Odstępy pomiędzy przeglądami podane są w kilometrach, milach i miesiącach. Pamiętaj, by na końcu każdego interwału przeprowadzić podane prace przeglądowe.

OSTRZEŻENIE

Nieprawidłowo wykonany przegląd lub jego zaniechanie prowadzić mogą do wypadku.

Utrzymuj motocykl w dobrym stanie. Zwróć się do swojego dealera Suzuki o wykonanie czynności przeglądowych oznaczonych gwiazdką (*). Inne prace, które nie są w ten sposób zaznaczone mogą być wykonywane przez osoby posiadające doświadczenie mechaniczne, na podstawie wskazówek zawartych w instrukcji obsługi. W przypadku wątpliwości powstałych w czasie dokonywania przeglądu czy też obsługi okresowej, zwróć się do dealera Suzuki i zleć mu wykonanie przeglądu/obsługi okresowej.

⚠ OSTRZEŻENIE

Kontrola przy pracującym silniku jest niebezpieczna, ponieważ ręce lub elementy ubioru mogą zostać pochwycone przez ruchome części silnika skutkując poważnymi obrażeniami.

Wyłącz silnik kontrolując elementy inne niż światła, wyłącznik silnika i manetkę gazu.

⚠ OSTRZEŻENIE

Spaliny zawierają tlenek węgla. Trujący, bezwonny i bezbarwny gaz. Wdychanie tlenku węgla prowadzi do śmierci lub ciężkich obrażeń.

Nigdy nie uruchamiaj silnika w zamkniętych pomieszczeniach lub o słabej wentylacji.

⚠ OSTRZEŻENIE

Przed jazdą próbną zapoznaj się z ruchem na drodze w najbliższym otoczeniu.

Zmniejsz prędkość do mniejszej niż normalnie i przeprowadź kontrolę w miejscu o niewielkim ruchu.

⚠ OSTRZEŻENIE

Wykonywanie przeglądów poza zakresem twoich kompetencji i bez specjalistycznej wiedzy może prowadzić do wypadku i usterek.

Dla bezpieczeństwa, wykonuj jedynie czynności obsługowe w zakresie twojej wiedzy i kompetencji. Przy trudnościach skonsultuj się z dealerem Suzuki.

⚠ OSTRZEŻENIE

W związku z obecnością benzyny i łatwopalnych olejów, podczas wykonywania przeglądów, istnieje ryzyko pożaru, jeśli w pobliżu znajdzie się źródło ognia.

Przy wykonywaniu przeglądu nie pal i nie zbliżaj motocykla do źródła ognia.

⚠ PRZESTROGA

Podczas pracy silnika rura wydechowa, tłumik i silnik silnie się rozgrzewają. Dotknięcie ich zanim ostygną prowadzi do oparzeń.

Przeprowadzając czynności przy elementach blisko rury wydechowej, tłumika lub silnika przed rozpoczęciem prac zaczekaj, aż wystygną na tyle, by można było ich dotknąć.

UWAGA

Wykonywanie przeglądu z niestabilnie ustawionym motocyklem prowadzi do jego przewrócenia podczas wykonywania prac.

Wykonuj przegląd w miejscu o twardym i płaskim podłożu.

UWAGA

Obsługa elektrycznych komponentów z włączoną stacyjką może w przypadku zwarcia doprowadzić do ich uszkodzenia.

Przed czynnościami obsługowymi dotyczącymi części elektrycznych wyłącz stacyjkę, aby uniknąć uszkodzeń spowodowanych zwarciami.

UWAGA

Stosowanie nieoryginalnych części zamiennych spowodować może szybsze zużycie motocykla i skrócenie okresu eksploatacji.

Przy wymianie części w motocyklu korzystaj z oryginalnych części zamiennych Suzuki.

WSKAZÓWKA:

- *Plan przeglądów i obsługi okresowej określa minimalne wymagania dotyczące przeglądów. Jeżeli motocykl używany jest w ciężkich warunkach, przeglądy powinny być dokonywane częściej niż wynika to z planu przeglądów. W przypadku jakichkolwiek wątpliwości, co do terminów przeglądów i obsługi okresowej, należy skontaktować się z autoryzowanym punktem dealerskim lub serwisowym Suzuki.*
- *Zużyty olej należy w odpowiedni sposób zutylizować.*

PLAN PRZEGLĄDÓW (dla EU)

Uwaga: Czynności te powinny być przeprowadzane według stanu licznika kilometrów lub też po upływie określonego czasu - w zależności od tego, co prędszej nastąpi.

Element	Przedział	miesiące	2	12	24	36	48
		km	1000	12000	24000	36000	48000
Wkład filtra powietrza (☞ 3-23)			–			R	
* Śruby i nakrętki układu wydechowego			T	T	T	T	T
* Zawór sterujący wylotem spalin				–		–	
* Luz zaworowy			Kontroluj co 24000 km				
* Świece zapłonowe			–	R	R	R	R
Przewód paliwowy (☞ 3-46)			–				
			*Wymiana co 4 lata				
* System kontroli pochłaniania par paliwa (jeśli występuje)			–	–		–	
Olej silnikowy (☞ 3-28)			R	R	R	R	R
Filtr oleju silnikowego (☞ 3-28)			R	–	R	–	R
* System PAIR			–	–		–	
* Czyszczenie gardzieli przepustnicy			–				
* Synchronizacja przepustnic			–				
* Płyn chłodzący (☞ 3-40)	„SUZUKI SUPER LONG LIFE COOLANT” (niebieski)		–	–	–	–	R
	„SUZUKI LONG LIFE COOLANT” (zielony) lub płyn chłodzący inny niż „SUZUKI SUPER LONG LIFE COOLANT” (niebieski)		–	–	R	–	R
Przewody układu chłodzenia (☞ 3-45)			–				

Element	Przedział	miesiące	2	12	24	36	48
		km	1000	12000	24000	36000	48000
Luz linki sprzęgła (☞ 3-52)			–				
Łańcuch napędowy (☞ 3-47)							
Czyść i smaruj co 1000 km							
* Hamulce (☞ 3-54)							
Przewód hamulcowy (☞ 3-54)			–				
*Wymiana co 4 lata							
Płyn hamulcowy (☞ 3-55)			Kontroluj każdego roku lub co 6000 km				
*Wymiana co 2 lata							
Opony (☞ 3-66)			–				
* Układ kierowniczy							
* Zawieszenie przednie			–				
* Tylne zawieszenie			–				
* Śruby konstrukcyjne ramy			T	T	T	T	T
Smarowanie (☞ 3-16)			Smaruj co 1000 km				

WSKAZÓWKA: | - przegląd i czyszczenie, regulacja, wymiana lub smarowanie - w zależności od potrzeb; R - wymiana; T - dokręcanie

KONTROLA PRZED JAZDĄ

Sprawdź stan motocykla przed jazdą. Upewnij się, że motocykl nie ma problemów technicznych. Upewnij się dla bezpieczeństwa własnego i pasażera, a także dla ochrony pojazdu, że motocykl jest w dobrym stanie.

OSTRZEŻENIE

Kierowanie motocyklem z nieprawidłowymi oponami lub nieprawidłowym ciśnieniem powietrza w oponach prowadzi do utraty panowania nad pojazdem. Zwiększy to ryzyko wypadku.

Zawsze stosuj opony o rozmiarze i ciśnieniu podanym w tej instrukcji obsługi. Zawsze stosuj ciśnienie powietrza w oponach podane w rozdziale „PRZEGLĄDY I OBSŁUGA OKRESOWA”.

⚠ OSTRZEŻENIE

Brak kontroli przed jazdą i prawidłowej obsługi motocykla zwiększa ryzyko wypadku i uszkodzenia wyposażenia.

Przed każdym użyciem motocykla dokonaj kontroli przed jazdą i upewnij się, iż motocykl jest w stanie umożliwiającym jazdę. Odnieś się do rozdziału „PRZEGLĄDY I OBSŁUGA OKRESOWA”.

⚠ OSTRZEŻENIE

Dokonywanie przeglądu poszczególnych elementów, gdy silnik pracuje może doprowadzić do powstania poważnych obrażeń ciała. W czasie pracy silnika należy zachować szczególną ostrożność, aby ręce i elementy ubrania nie zostały wciągnięte przez ruchome części silnika.

Przed dokonaniem przeglądu należy wyłączyć silnik, wyjątkiem jest sprawdzanie wyłącznika silnika i działania przepustnicy.

PUNKTY DO SPRAWDZENIA	RODZAJ KONTROLI
Układ kierowniczy	<ul style="list-style-type: none"> • Łatwość poruszania • Ewentualne zakłócenia w ruchu kierownicy • Brak luzów, właściwe zamocowanie
Manetka gazu	Równomierne przekręcanie manetki i powrót do pozycji zamkniętej po jej puszczeniu
Sprzęgło (☞ 3-52)	<ul style="list-style-type: none"> • Właściwy luz dźwigni • Równomierne działanie
Hamulce (☞ 2-108, 2-110, 3-54)	<ul style="list-style-type: none"> • Prawidłowe działanie dźwigni i pedału hamulca. • Poziom płynu w zbiorniczku powyżej linii „LOWER” • Właściwy luz pedału dźwigni hamulca • Nie występuje efekt zapowietrzenia układu hamulcowego • Brak wycieków płynu • Brak zużycia klocków hamulcowych do linii dopuszczalnego zużycia
Zawieszenie (☞ 2-115)	Płynne działanie
Paliwo (☞ 2-41)	Wystarczająca ilość w zbiorniku

PUNKTY DO SPRAWDZENIA	RODZAJ KONTROLI
Łańcuch napędowy (☞ 3-47)	<ul style="list-style-type: none"> • Właściwe napięcie łańcucha • Prawidłowa konserwacja • Brak uszkodzeń i nadmiernego zużycia
Opony (☞ 3-66)	<ul style="list-style-type: none"> • Właściwe ciśnienie • Wystarczający profil • Brak pęknięć i rys na oponach
Olej silnikowy (☞ 3-28)	Właściwy poziom
Układ chłodzenia (☞ 3-40)	<ul style="list-style-type: none"> • Prawidłowy poziom płynu chłodzącego • Szczelność układu
Światła (☞ 2-26, 2-86)	Właściwe funkcjonowanie wszystkich świateł, kontrolki i wskaźników
Sygnal dźwiękowy (☞ 2-87)	Właściwe funkcjonowanie
Wyłącznik silnika (☞ 2-88)	Właściwe funkcjonowanie
Nóżka boczna / System wyłączania zapłonu (☞ 2-95)	Właściwe funkcjonowanie

ZESTAW NARZĘDZI

Motocykl wyposażony jest w zestaw narzędzi umieszczony pod tylnym siedziskiem. Po skorzystaniu z narzędzi schowaj je wg następującej procedury.

1. Umieść narzędzia w pokrowcu zgodnie z kierunkiem pokazanym na ilustracji.

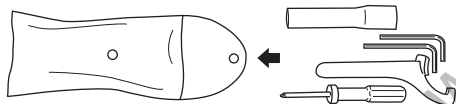

2. Umieść zestaw narzędzi zgodnie z ilustracją i zapnij opaskę.

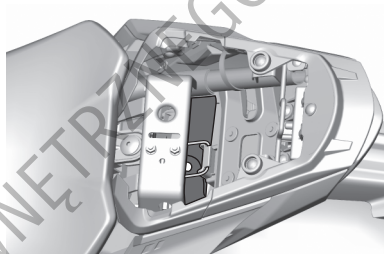

ZBIORNIK PALIWA

PODNIOSZENIE

Podnieś zbiornik paliwa wykorzystując następującą procedurę.

1. Ustaw motocykl na płaskim podłożu.
2. Zgodnie z punktem „SIEDZISKO” zdemontuj przednie i tylne siedzisko. (☞ 2-110)
3. Odkręć śrubę. Rozepnij zaczepy i przesuwając do przodu zdemontuj prawą i lewą osłoną ramy ①.

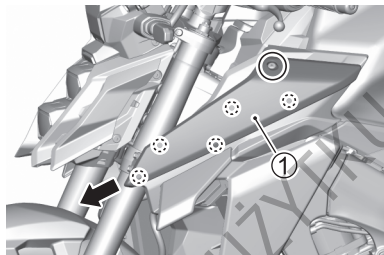

4. Odkręć śrubę i rozepnij spinki. Rozepnij zaczepy i przesuwając do przodu zdemontuj prawą i lewą osłoną ramy ②.

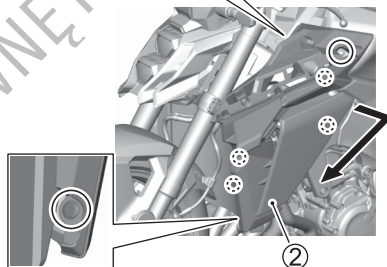
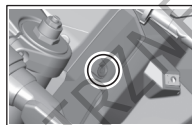

5. Odkręć śrubę i rozepnij spinki. Osłony ramy posiadają spinki umieszczone po wewnętrznej stronie osłony (oznaczone prostokątami). Odepnij zaczepy i zdemontuj prawą i lewą osłonę ramy ③.

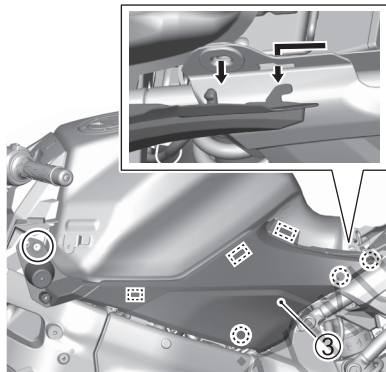

6. Odkręć śruby i rozepnij spinki z prawej i z lewej strony. Odczep zaczepy i zdemontuj górną osłonę zbiornika paliwa ④.

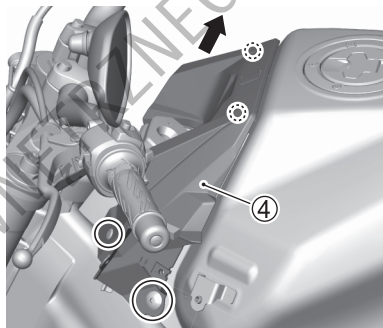

7. Odczep zaczepty i zdemontuj dolną osłonę zbiornika paliwa ⑤.

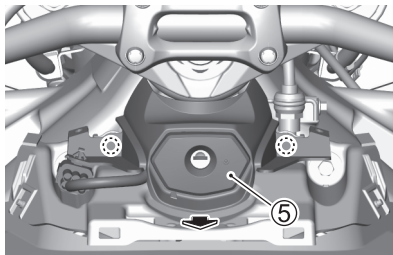

8. Odkręć śruby mocujące zbiornik paliwa.

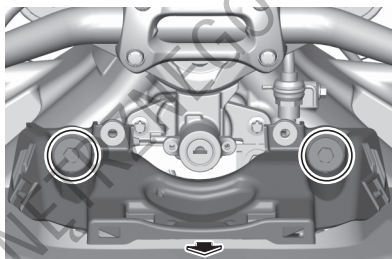

9. Unieś przednią część zbiornika i zablokuj pręt w takiej pozycji. Zakończoną kołem część pręta nałóż na nakrętkę górnej półki.

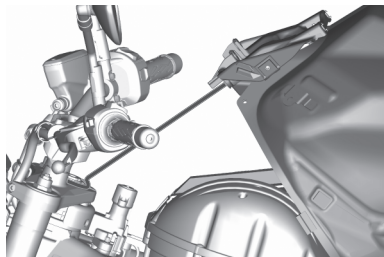

WSKAZÓWKA: Podpórka zbiornika paliwa dostępna jest u twojego dealera Suzuki. Nr katalogowy podpórki zbiornika paliwa 44560-23H00.

▲ OSTRZEŻENIE

Jeśli unosisz pełen zbiornik paliwa, może ono wyciec przez korek wlewu paliwa stwarzając zagrożenie.

Przed podnoszeniem zbiornika paliwa zmniejsz ilość paliwa do mniej niż $\frac{1}{4}$ pojemności zbiornika paliwa. Przy mniej niż $\frac{1}{4}$ zbiornika paliwa kontrolka poziomu paliwa będzie migać lub świecić światłem ciągłym.

SMAROWANIE

PUNKTY SMAROWANIA MOTOCYKLA

Prawidłowe smarowanie współpracujących części jest ważne dla zapewnienia sprawności motocykla, długiej eksploatacji i bezpieczeństwa jazdy. Godne polecenia jest smarowanie motocykla po jeździe w deszczu, długiej podróży lub myciu wodą.

UWAGA

Smarowanie włączników może je uszkodzić.

Nie używaj smaru i oleju do konserwacji włączników.

Główne miejsca, które należy smarować pokazane są poniżej.

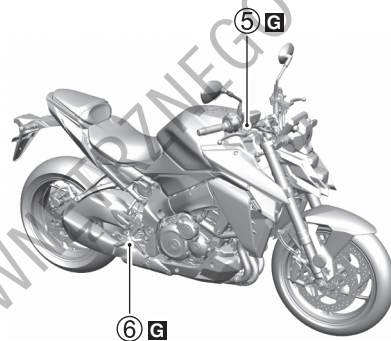
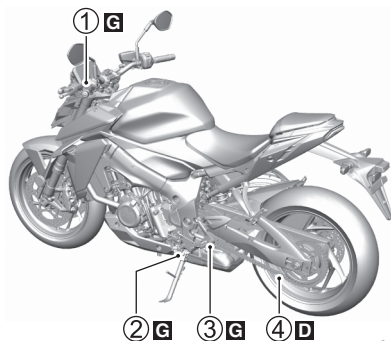

G Smar

D Spray do łańcucha

① Uchwyt dźwigni sprzęgła

② Przegub nóżki bocznej i punkty mocowania sprężyny

③ Oś dźwigni zmiany biegów i oś podnóżka

④ Łańcuch napędowy

⑤ Uchwyt dźwigni hamulca

⑥ Oś pedału hamulca i oś podnóżka

AKUMULATOR

OPIS

Zastosowany akumulator jest typu szczelnego i nie wymaga obsługi. Twój dealer Suzuki powinien okresowo kontrolować stan naładowania akumulatora.

Symbol przekreślonego kosza na śmieci (A) umieszczony na akumulatorze oznacza, iż zużyty akumulator powinien zostać zutylizowany niezależnie od standardowych śmieci domowych.

Chemiczny symbol „Pb” (B) wskazuje, iż akumulator zawiera więcej niż 0,004% ołowiu.

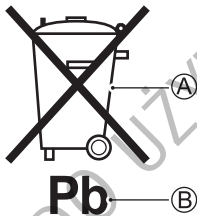

Zapewniając prawidłowe wycofanie zużytego akumulatora pomagasz zapobiegać negatywnym konsekwencjom dla środowiska i zdrowia ludzkiego, które nastąpiłyby przy nieprawidłowym złomowaniu zużytych akumulatorów. Recykling materiałów wspomaga zachowanie środowiska naturalnego. Szczegółowe informacje dotyczące odbioru zużytego akumulatora uzyskasz u swojego dealera Suzuki.

WSKAZÓWKA:

- *Do ładowania szczelnie zamykanych akumulatorów stosuj ładowarki przeznaczone do tego typu akumulatorów.*
- *Jeśli nie jesteś w stanie naładować akumulatora, skonsultuj się z twoim autoryzowanym dealerm Suzuki.*
- *Przy wymianie akumulatora zastosuj ten sam Typ baterii MF.*
- *Jeśli motocykl nie jest używany przez dłuższy czas, doładowywuj akumulator raz w miesiącu.*

⚠ OSTRZEŻENIE

Akumulator zawiera roztwór kwasu siarkowego powodującego ślepotę lub poważne oparzenia.

Nie przechylaj akumulatora przy demontażu. Pracując w pobliżu akumulatora zakładaj rękawiczki i prawidłowe wyposażenie chroniące oczy. Jeśli kwas siarkowy dostanie się do twoich oczu, natychmiast myj je w dużej ilości wody przez co najmniej 15 minut, a następnie skonsultuj się z lekarzem. Jeśli połkniesz kwas siarkowy, wypij natychmiast dużo wody, a następnie skonsultuj się z lekarzem. Jeśli kwas siarkowy zetknie się z twoją skórą lub ubraniem, zdejmij ubranie i umyj je natychmiast w dużej ilości wody. Przechowuj akumulator w miejscu niedostępnym dla dzieci.

⚠ OSTRZEŻENIE

Akumulator, jego zaciski i związane z nim akcesoria zawierają ołów i jego pochodne. Ołów jest szkodliwy dla zdrowia, jeśli przedostanie się do układu krwionośnego.

Umyj dokładnie ręce, jeśli dotykałeś jakichkolwiek elementów związanych z ołowiem.

⚠ OSTRZEŻENIE

Akumulator produkuje palny gaz - wodór, który może eksplodować przy kontakcie z ogniem lub iskrzeniem.

Trzymaj akumulator z dala od źródeł ognia. Nie pal tytoniu w pobliżu akumulatora.

⚠ OSTRZEŻENIE

Przecieranie akumulatora suchą szmatką może, ze względu na powstające statyczne wyładowania, doprowadzić do pożaru.

Aby uniknąć powstawania wyładowań elektrostatycznych, wycieraj akumulator lekko zwilżoną szmatką.

UWAGA

Przekroczenie dopuszczalnego prądu ładowania akumulatora skróci jego okres użytkowania.

Nigdy nie przekraczaj zalecanego prądu ładowania akumulatora. W przypadku niejasności skonsultuj się z dealerem Suzuki.

DEMONTAŻ

Aby wymontować akumulator, postępuj zgodnie z poniższą procedurą:

1. Ustaw motocykl na nóżce bocznej.
2. Wyłącz stacyjkę.
3. Zgodnie z punktem „SIEDZISKO” zdemontuj przednie i tylne siedzisko. (☞ 2-110)
4. Rozłącz klemę ujemną ①.
5. Rozłącz zacisk dodatni (+) ②.
6. Zdemontuj gumową opaskę ③.
7. Wyciągnij akumulator ④.

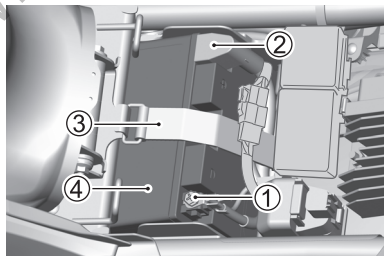

UWAGA

Jeśli przy demontażu lub montażu akumulatora jego klemy zetkną się z ramą, może to doprowadzić do zwarcia.

Przy obchodzeniu się z akumulatorem zachowaj ostrożność i nie zbliżaj jego klem zbyt blisko do ramy.

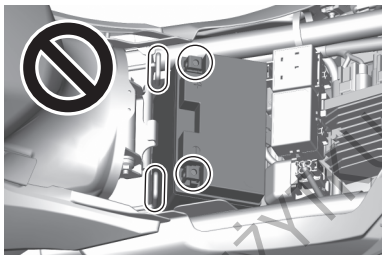

8. Zetrzyj z użyciem ciepłej wody biały nalot z klem akumulatora. Przy wystąpieniu większej korozji usuń ją drobnym papierem ściernym.

WSKAZÓWKA:

- Przy demontażu przewodów akumulatora pamiętaj, by wyłączyć stacyjkę i odłączyć najpierw ujemny (-) zacisk akumulatora. Montując przewody akumulatora podłącz jako pierwszy zacisk dodatni (+).
- Dokręć zaciski akumulatora, by nie było na nich luzu, a następnie załóż osłonę klem dodatniej (+).
- Przy wymianie akumulatora skonsultuj się z dealerem Suzuki.

MONTAŻ

Aby zamontować akumulator:

1. Po wyczyszczeniu nanieś na klemy niewielką ilość smaru i zamontuj akumulator w odwrotnej kolejności.
2. Połącz pewnie klemy akumulatora i zamontuj osłonę.

WSKAZÓWKA: Po podłączeniu akumulatora pamiętaj o ponownym ustawieniu wskaźnika obrotów silnika w zestawie zegarów.

UWAGA

Zamiana przewodów akumulatora doprowadzi do uszkodzenia systemu ładowania oraz akumulatora.

Zawsze podłączaj czerwony przewód do (+) zacisku dodatniego akumulatora, a czarny (lub czarny z białymi paskami) przewód do (-) zacisku ujemnego.

ŚWIECA ZAPŁONOWA

OPIS

Kontrolę lub wymianę świec zapłonowych zleć autoryzowanemu serwisowi Suzuki.

FILTR POWIETRZA

OPIS

Filtr powietrza musi być czysty, aby zapewnić dobre osiągi silnika i prawidłowe zużycie paliwa. Jeśli używasz motocykla w normalnych warunkach, kontroluj filtr powietrza zgodnie z tabelą przeglądów. W przypadkach, gdy motocykl jest eksploatowany w ciężkich warunkach – (np.: jazda w kurzu), czyszczenie lub wymiana wkładu filtra powietrza powinna być dokonywana częściej niż to wynika z harmonogramu przeglądów.

Aby zdemontować i skontrolować filtr powietrza, postępuj zgodnie z poniższą procedurą.

OSTRZEŻENIE

Uruchamianie silnika bez wkładu filtra powietrza stwarza zagrożenie. Może dojść do cofnięcia się płomienia z silnika i w konsekwencji do zapalenia się motocykla. Przy pracy silnika bez wkładu filtrującego zanieczyszczenia mogą przedostać się do cylindra i doprowadzić do poważnego uszkodzenia silnika.

Nigdy nie należy uruchamiać silnika, gdy wkład filtra powietrza nie jest poprawnie zainstalowany.

UWAGA

Zaniechanie regularnej kontroli filtra powietrza, zwłaszcza, kiedy motocykl jest brudny, zakurzony lub mokry może doprowadzić do uszkodzenia twojego motocykla. W takich warunkach może dojść do zatkania filtra powietrza i w rezultacie do uszkodzenia silnika.

Po jeździe w trudnych warunkach zawsze kontroluj wkład filtrujący. Wyczyść lub wymień wkład, jeśli zajdzie taka konieczność. Jeśli woda dostanie się do obudowy filtra powietrza, natychmiast sprawdź wkład filtra powietrza i wyczyść wnętrze obudowy.

WKŁAD FILTRA POWIETRZA

Demontaż

1. Unieś zbiornik paliwa. Informacje pod hasłem „ZBIORNIK PALIWA” na stronie 3-12.
2. Zdemontuj gumową opaskę ①. Zdemontuj ECM ② z pokrywy filtra powietrza.

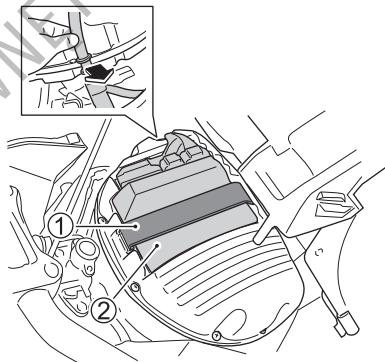

3. Odkręć 10 śrub i zdemontuj pokrywę filtra powietrza ③.

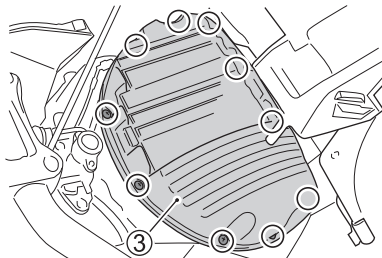

4. Wyciągnij śruby i zdemontuj wkład filtra powietrza ④.

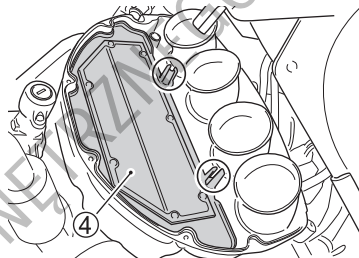

DO UŻYTKU WEWNĘTRZNEGO

5. Skontroluj stan wkładu filtrującego.
Wymieniaj okresowo filtr powietrza.

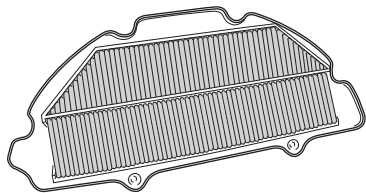

UWAGA

Sprężone powietrze może uszkodzić filtr powietrza.

Nie czyść filtra przy pomocy sprężonego powietrza.

Montaż

1. Wkład filtra powietrza zamontuj w odwrotnej kolejności.

UWAGA

Montaż rozdartego wkładu filtrującego grozi przedostaniem się zanieczyszczeń do silnika i jego uszkodzeniem.

W przypadku stwierdzenia uszkodzeń wymień wkład na nowy. Uważnie sprawdź stan elementu filtrującego.

UWAGA

Nieprawidłowy montaż wkładu filtrującego grozi przedostaniem się zanieczyszczeń do silnika. Spowoduje to uszkodzenie silnika.

Upewnij się, że wkład filtrujący został prawidłowo zamontowany.

2. Zamontuj ponownie zbiornik paliwa.

WSKAZÓWKA: Przed montażem zbiornika paliwa upewnij się, że przewody spustowe i odpowietrzające zbiornika nie są zagięte.

CZYSZCZENIE KORKA SPUSTOWEGO FILTRA POWIETRZA

Demontaż

Corocznie sprawdź, czy w rurce spustowej filtra umieszczonej w dolnej części filtra powietrza nie nagromadziła się woda oraz olej. Przy nagromadzeniu się zanieczyszczeń i wody zdejmij rurkę spustową filtra powietrza ① i usuń nagromadzone zanieczyszczenia oraz wodę.

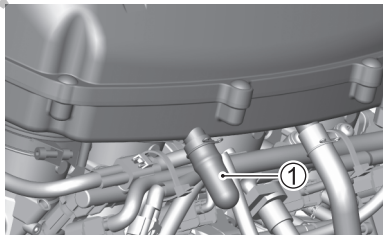

Montaż

Zamontuj pewnie rurkę spustową filtra powietrza.

OLEJ SILNIKOWY

OPIS

Trwałość silnika zależy od ilości i jakości oleju. Codzienna kontrola poziomu oleju i regularna wymiana należą do najważniejszych prac przeglądowych.

WSKAZÓWKA: Przed uzupełnieniem, spuszczeniem lub wymianą oleju silnikowego czytaj uwagi na opakowaniu oleju oraz zalecenia w tym rozdziale.

WYBÓR OLEJU SILNIKOWEGO

Suzuki zaleca stosowanie oryginalnego oleju Suzuki lub oleju ekwiwalentnego.

< Oryginalny olej Suzuki >

Olej \ Standard	SAE	JASO
ECSTAR R9000	10W-40	MA
ECSTAR R7000	10W-40	MA
ECSTAR R5000	10W-40	MA

< Zamienny olej silnikowy >

Zamienny olej silnikowy oznacza olej spełniający następujące standardy.

SAE	API	JASO
10W-40	SJ, SL, SM lub SN	MA (MA1, MA2)

API: Amerykański Instytut Nafty

JASO: Japońska Organizacja Standardów Samochodowych

Energy Conserving

Suzuki nie zaleca stosowania olejów oznaczonych „ENERGY CONSERVING” lub „RESOURCE CONSERVING”. Niektóre oleje silnikowe o oznaczeniu wg API SJ, SL, SM lub SN posiadają oznaczenie „Energy Conserving” lub „Resource Conserving”. Stosowanie takich olejów może negatywnie wpłynąć na żywotność silnika i działanie sprzęgła.

API SJ, SL, SM lub SN



Zalecane

API SJ, SL lub SM

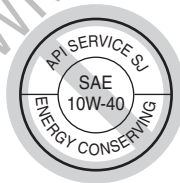

API SN



Niezalecane

JASO T903

Standard JASO T903 jest indeksem oznaczającym olej silnikowy do 4-suwowych motocykli i ATV. W pojazdach tych olej silnikowy smaruje sprzęgło i skrzynię biegów. JASO T903 określa wymagania dla sprzęgieł i przekładni.

Istnieją dwa rodzaje oleju: MA (MA1, MA2) oraz MB. Przykładowe oznaczenie pojemnika na olej klasy MA jest następujące.

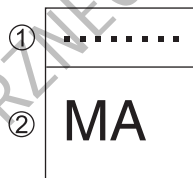

- ① Kodowe oznaczenie koncernu sprzedającego olej
- ② Klasyfikacja oleju

KONTROLA POZIOMU OLEJU SILNIKOWEGO

Poziom oleju silnikowego sprawdź następująco:

1. Na płaskim podłożu ustaw motocykl na nóżce bocznej.
2. Uruchom silnik i pozostaw pracujący na wolnych obrotach przez 3 minuty.
3. Wyłącz silnik i odczekaj trzy minuty.
4. Ustaw motocykl pionowo i skontroluj, czy poziom oleju w okienku kontrolnym umieszczonym z prawej strony silnika znajduje się pomiędzy oznaczeniami F (górny poziom) ① i L (dolny poziom) ②.

Jeśli olej jest powyżej oznaczenia F (górny poziom) ① lub poniżej L (dolny poziom) ②, skoryguj poziom oleju, by zawierał się pomiędzy F i L.

- Jeśli olej jest poniżej oznaczenia L (dolny poziom) ②, uzupełnij poziom oleju.
- Jeśli olej jest powyżej oznaczenia F (górny poziom) ①, spuść olej by uzyskać prawidłowy poziom. W celu uży-

skania informacji na temat spuszczenia oleju skonsultuj się z dealerem Suzuki.

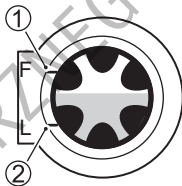

▲ PRZESTROGA

Rura wydechowa, tłumik oraz silnik rozgrzewają się podczas pracy silnika i pozostają gorące po jego wyłączeniu. Dotykanie ich zanim ostygną może spowodować oparzenia.

Dokonując przeglądu sąsiadujących części zaczekaj, aż rura wydechowa, tłumik oraz silnik wystarczająco wystygną, by można było ich dotknąć przed rozpoczęciem prac.

UWAGA

Uruchamianie silnika ze zbyt małym lub zbyt dużym poziomem oleju silnikowego doprowadzić może do uszkodzenia silnika.

Ustaw motocykl na płaskim podłożu. Przed każdym użyciem motocykla kontroluj poziom oleju silnikowego w okienku kontrolnym. Upewnij się, że poziom oleju znajduje się powyżej oznaczenia „L” (niski) i nie wyżej niż „F” (pełny).

UZUPEŁNIENIE POZIOMU OLEJU

Aby uzupełnić poziom oleju silnikowego postępuj wg następującej procedury.

1. Silnik motocykla ustawionego na płaskim terenie pozostaw pracujący na wolnych obrotach przez 3 minuty, a następnie wyłącz silnik.
2. Oczekaj trzy minuty i następnie odkręć korek wlewu oleju ③.

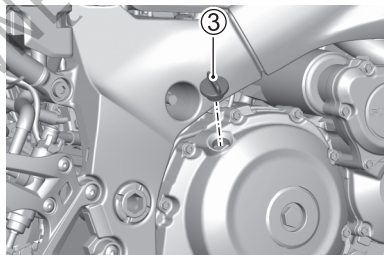

3. Trzymaj motocykl pionowo i uzupełnij olej, by jego poziom w okienku kontrolnym znajdował się pomiędzy oznaczeniami F (górnny poziom) ① i L (dolny poziom) ②.
4. Zakręć pewnie korek wlewu oleju ③.

⚠ OSTRZEŻENIE

Dzieci i zwierzęta mogą się zatruć połykając olej lub jego związki.

Oleje należy trzymać z dala od dzieci i zwierząt.

⚠ OSTRZEŻENIE

Wielokrotny, długi kontakt skóry z użytym olejem silnikowym może prowadzić do raka skóry. Nawet krótkotrwały kontakt z olejem prowadzić może do podrażnienia skóry.

Przy wymianie oleju należy stosować ubranie ochronne z długim rękawem i wodoodporne rękawice (np. do zmywania naczyń). Miejsca na ciele zabrudzone olejem należy dokładnie umyć mydłem. Zabrudzone olejem odzież i tekstylia wymagają wyprania. Zużyty olej oraz filtr oleju należy w odpowiedni sposób zutylizować.

UWAGA

Zanieczyszczenia, które przedostaną się do wlewu oleju mogą uszkodzić silnik.

Sprawdź, czy na pojemniku z olejem nie ma kurzu, błota i innych zanieczyszczeń i upewnij się, że zanieczyszczenia nie przedostaną się przez wlew oleju.

WSKAZÓWKA: Zetrzyj dokładnie rozlany olej.

WYMIANA OLEJU SILNIKOWEGO I FILTRA OLEJU

Wymień olej i filtr oleju w zaplanowanym czasie. Aby łatwo spuścić olej, powinien on być zawsze wymieniany przy ciepłym silniku. Procedura wymiany oleju jest następująca:

1. Ustaw motocykl na nóżce bocznej.
2. Odkręć korek wlewu oleju ③.
3. Odkręć umieszczoną w dolnej części miski olejowej śrubę spustową oleju ④ wraz z uszczelką ⑤ i spuść do stosownego pojemnika olej silnikowy.

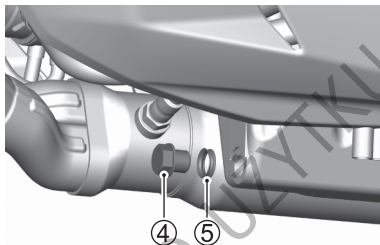

▲ PRZESTROGA

Gorący olej silnikowy oraz rura wydechowa mogą cię oparzyć.

Przed spuszczeniem oleju zaczekaj, aż korek spustowy oleju i rura wydechowa ostygną na tyle, byś mógł dotknąć ich gołą ręką.

UWAGA

Uruchamianie silnika podczas spuszczenia oleju prowadzić będzie do zerwania filmu olejowego i uszkodzenia silnika.

Podczas wymiany oleju nie korzystaj z przycisku rozrusznika elektrycznego.

WSKAZÓWKA:

- Zużyty olej należy w odpowiedni sposób zutylizować.
- Przed rozpoczęciem prac upewnij się, że w pojemniku z olejem i na powierzchni montażowej filtra oleju nie ma kurzu, błota lub innych zanieczyszczeń.

4. Odkręć śruby i zdemontuj lewą, dolną osłonę ⑥.

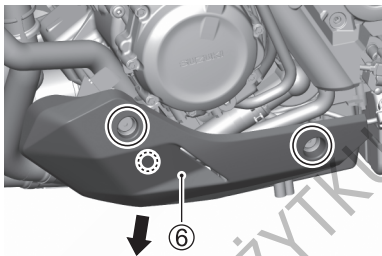

5. Filtr oleju ⑦ odkręć przy pomocy nasadowego klucza Suzuki lub klucza „opaskowego” o odpowiedniej średnicy.

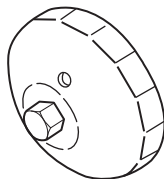
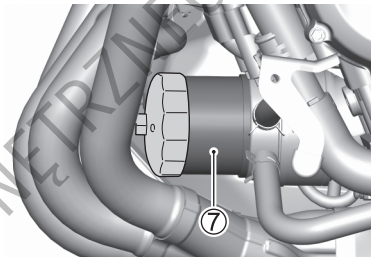

Możesz zamówić u dealera Suzuki:
Klucz do filtra oleju (Nr kat. 09915-40620)

6. Płaszczyznę przylegania uszczelki filtra ⑧ przetrzyj czystą szmatką.

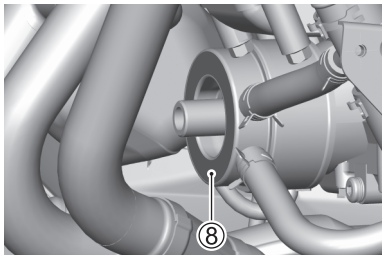

7. Uszczelkę gumową filtra ⑨ zwilż odrobina oleju silnikowego.

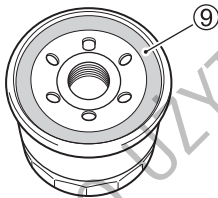

8. Dokręć ręką nowy filtr oleju, aż do zetknięcia uszczelki filtra z silnikiem (do wycucia lekkiego oporu).

UWAGA

Zastosowanie filtra oleju o nieprawidłowej konstrukcji lub specyfikacji gwintu doprowadzić może do wycieków oleju i uszkodzenia silnika.

Należy stosować wyłącznie oryginalny filtr oleju SUZUKI przeznaczony do twojego motocykla.

WSKAZÓWKA: W celu właściwego dokręcenia filtra oleju ważne jest dokładne ustalenie pozycji, w której uszczelka filtra zaczyna stykać się z powierzchnią silnika.

9. Zaznacz górny punkt na nasadkowym kluczu do filtra oleju lub na filtrze oleju. Przy pomocy klucza do filtra oleju dokręć filtr o dwa obroty lub z przewidzianym momentem.

Moment dokręcenia filtra oleju:
20 Nm (2,0 kGm)



↓
W miejscu, gdy uszczelka filtra styka się z powierzchnią montażową.

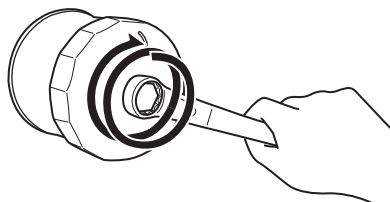

Dokręć dwa obroty lub ze specyfikowanym momentem.

10. Uszczelkę śruby spustowej ⑤ wymień na nową. Wkręć ponownie śrubę spustową ④ zaopatrzoną w nową uszczelkę ⑤. Kluczem dynamometrycznym dokręć śrubę spustową. Wlej 3200 ml nowego oleju i zakręć korek wlewowy. Stosuj zawsze właściwy oleju silnikowy opisany w punkcie „WYBÓR OLEJU SILNIKOWEGO” na stronie 3-28.

Moment dokręcenia śruby spustowej:
23 Nm (2,3 kGm)

WSKAZÓWKA: Przy wymianie oleju i pozostawieniu starego filtra oleju niezbędne będzie ok. 2800 ml oleju silnikowego.

UWAGA

Silnik może zostać uszkodzony, gdy zastosujesz olej niezgodny ze specyfikacją Suzuki.

Pamiętaj o stosowaniu właściwego oleju silnikowego opisanego w punkcie „WYBÓR OLEJU SILNIKOWEGO”.

11. Postaw motocykl na zewnątrz i uruchom silnik. Pozostaw silnik na wolnych obrotach przez 3 minuty.
12. Wyłącz silnik i odczekaj trzy minuty. Trzymając prosto motocykl sprawdź ponownie poziom oleju w okienku kontrolnym. Jeżeli poziom oleju znajduje się poniżej linii „L”, to uzupełnij jego poziom do linii „F”. Sprawdź silnik wokół śruby spustowej i filtra oleju pod kątem wycieków.

WSKAZÓWKA: Jeśli nie dysponujesz specjalnym kluczem do odkręcania filtra oleju zleć wymianę filtra autoryzowanemu serwisowi Suzuki.

PŁYN CHŁODZĄCY

OPIS

Płyn chłodzący należy wymieniać okresowo. Wymieniaj go w prawidłowych interwałach zgodnie z planem przeglądów. W kwestii wymiany płynu chłodzącego skonsultuj się z dealerem Suzuki.

WŁAŚCIWOŚCI PŁYNU CHŁODZĄCEGO

Płyn używany do chłodnicy powinien być odporny na zamarzanie i należy go używać nawet, gdy temperatura otoczenia jest wyższa niż 0°C. Dlatego należy stosować płyn chłodzący, nawet jeśli temperatura w twoim regionie nie spada poniżej temperatury zamarzania.

Stosuj do układu chłodzenia „SUZUKI SUPER LONG LIFE COOLANT” lub „SUZUKI LONG LIFE COOLANT”. Jeśli płyny te są niedostępne użyj niezamarzającego płynu na bazie glikolu odpowiedniego do aluminiowej chłodnicy, wymieszanego z wodą destylowaną w stosunku 50 : 50.

Maksymalna ilość roztworu: 2750 ml

50%	Woda destylowana	1375 ml
	Płyn chłodzący	1375 ml

SUZUKI SUPER LONG LIFE COOLANT (niebieski)

SUZUKI SUPER LONG LIFE COOLANT jest gotowym do użycia i od razu prawidłowo wymieszanym płynem do chłodnicy. Jeśli poziom płynu chłodzącego spada uzupełnij go tylko płynem SUZUKI SUPER LONG LIFE COOLANT. Przy wymianie płynu nie ma potrzeby rozcieńczania SUZUKI SUPER LONG LIFE COOLANT.

⚠ OSTRZEŻENIE

Niewłaściwe obchodzenie się z płynem chłodzącym może zaszkodzić tobie i motocyklowi.

Przed rozpoczęciem prac przeczytaj uważnie ostrzeżenia na pojemniku z płynem. W przypadku niejasności skonsultuj się z dealerem Suzuki.

WSKAZÓWKA:

- *Przed rozpoczęciem prac z płynem chłodzącym przeczytaj uważnie ostrzeżenia na pojemniku z płynem i w tym rozdziale.*
- *Roztwór 50% płynu chłodzącego zabezpieczy system chłodzenia przed zamrożeniem do temperatury -31°C . W przypadku, gdyby motocykl był użytkowany w temperaturze poniżej -31°C ilość płynu chłodzącego w roztworze należy zwiększyć do 55%. Zawartość płynu nie powinna przekraczać 60%.*

KONTROLA POZIOMU PŁYNU CHŁODZĄCEGO

Przy zimnym silniku przeprowadź kontrolę zgodnie z następującą procedurą.

1. Korzystając z nóżki bocznej zaparkuj na płaskim podłożu.
2. Trzymaj motocykl prosto i sprawdź, czy poziom płynu chłodzącego leży pomiędzy liniami F (górny poziom) ① i L (dolny poziom) ②.

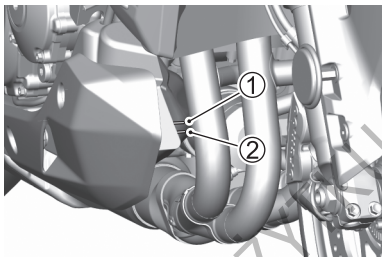

WSKAZÓWKA:

- Widoczny ubytek płynu chłodzącego może wskazywać na wycieki z chłodnicy lub przewodów. Powinieneś skontrolować swój motocykl u dealera Suzuki.
- Jeśli zbiorniczek wyrównawczy płynu chłodzącego jest pusty, sprawdź poziom płynu w chłodnicy.
- Uzupelnij poziom płynem chłodzącym. Nie używaj wody studziennej lub zwykłej wody.
- W kwestii wymiany płynu chłodzącego skonsultuj się z dealerem Suzuki.

ABY UZUPEŁNIĆ POZIOM PŁYNU CHŁODZĄCEGO

Aby uzupełnić poziom płynu chłodzącego:

1. Ustaw motocykl na nóżce bocznej.
2. Odkręć śruby. Aby odzepić zaczep pociągnij prawą, dolną osłonę ① w dół. Zdemontuj wąż przelewowy z prawej, dolnej osłony.

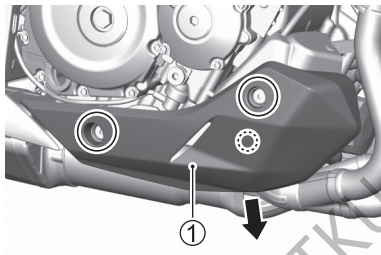

3. Odkręć śruby i rozepnij spinki. Zdemontuj wąż przelewowy z prawej, dolnej osłony i zdemontuj dolną osłonę ②.

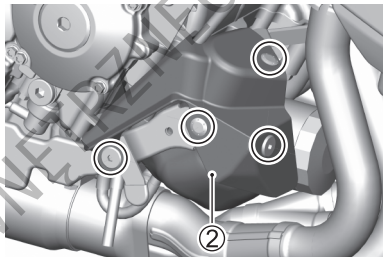

4. Zdejmij korek zbiornika wyrównawczego ③.
5. Trzymając motocykl prosto przez otwór wlewowy zbiornika dolej prawidłowy płyn chłodzący do osiągnięcia linii F ④. Informacje w punkcie „PŁYN CHŁODZĄCY”. (👉 3-40)

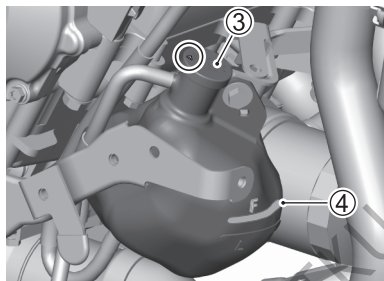

WSKAZÓWKA:

- Dolewanie wyłącznie wody do płynu chłodzącego zmniejszy efektywność jego działania.
- Uzupełniaj poziom cieczy chłodzącej przy wykorzystaniu specyfikowanego płynu.

Przy zamykaniu korka chłodnicy skieruj trójkątne oznaczenie w stronę przewodu zbiorniczka.

⚠ OSTRZEŻENIE

Płyn chłodzący jest szkodliwy lub trujący przy połknięciu lub wdychaniu. Płyn ten może być trujący dla zwierząt.

Nie pij płynu chłodzącego ani jego rozтворów. Jeżeli zostanie połknięty, nie wywoływać wymiotów. Należy wówczas jak najszybciej skontaktować się z lekarzem. Unikaj wdychania oparów płynu chłodzącego. Jeśli to nastąpi wyjdź na świeże powietrze. Jeśli płyn chłodzący dostanie się do oczu, spłucz je wodą i skonsultuj się z lekarzem. Po kontakcie z płynem umyj dokładnie ręce. Płyn przechowuj w bezpiecznym miejscu z dala od dzieci i zwierząt domowych.

⚠ OSTRZEŻENIE

Odkręcenie korka chłodnicy przy gorącym silniku może spowodować rozprysk płynu chłodzącego i prowadzić do oparzeń.

Uzupełnij płyn chłodzący zdejmując korek zbiornika wyrównawczego. Nie odkręcaj korka chłodnicy.

UWAGA

Rozlanie płynu chłodzącego na lakierowane części może spowodować uszkodzenie lakieru.

Należy bardzo uważać przy wlewaniu płynu do chłodnicy. W przypadku rozlania należy natychmiast rozlany płyn wytrzeć.

KONTROLA PRZEWODÓW UKŁADU CHŁODZENIA

Kontroluj przewody układu chłodzenia pod kątem pęknięć, uszkodzeń i wycieków płynu chłodzącego. Przy stwierdzeniu jakichkolwiek nieprawidłowości zwróć się do twojego dealera Suzuki o wymianę przewodu na nowy.

WOLNE OBROTY SILNIKA

KONTROLA

Skontroluj wolne obroty silnika. Przy silniku rozgrzanym do normalnej temperatury pracy obroty powinny wynosić 1050-1250 obr/min.

WSKAZÓWKA: Jeśli obroty nie zawierają się w specyfikowanym zakresie, zwróć się do autoryzowanego serwisu Suzuki po pomoc.

PRZEWÓD PALIWOWY

KONTROLA

Przewód paliwowy ① kontroluj pod kątem uszkodzeń i wycieków paliwa. Przy stwierdzeniu jakichkolwiek nieprawidłowości przewód należy wymienić.

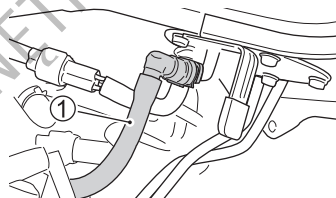

ŁAŃCUCH NAPĘDOWY

OPIS

Motocykl ten wyposażony jest w łańcuch napędowy z ogniwnem nitowanym. W przypadku zużycia polecamy wymianę łańcucha w serwisie u autoryzowanego dealera Suzuki.

Przed każdą jazdą należy sprawdzać stan i napięcie łańcucha napędowego. Zawsze postępuj zgodnie z poniższą procedurą kontroli i obsługi łańcucha napędowego.

OSTRZEŻENIE

Jazda z zużytym lub nieprawidłowo naciągniętym łańcuchem może prowadzić do wypadku.

Kontroluj, reguluj i smaruj łańcuch prawidłowo i przed każdą jazdą zgodnie ze wskazówkami podanymi poniżej.

KONTROLA ŁAŃCUCHA NAPĘDOWEGO

Podczas regularnych przeglądów trzeba sprawdzać łańcuch ze względu na:

- Luźne sworznie
- Uszkodzenia rólki
- Wysuszenie lub pordzewienie ogniw
- Zgniecenie lub zatarcie się ogniw
- Nadmierne zużycie
- Nieprawidłowy napięcie łańcucha

W przypadku wystąpienia jakichkolwiek nieprawidłowości w działaniu łańcucha napędowego należy niezwłocznie (w przypadku, gdy wiesz jak to zrobić) usunąć usterkę.

Jeśli to konieczne skonsultuj się z twoim dealerem Suzuki.

Zużycie łańcucha oznacza zwykle również zużycie kół zębatych. Skontroluj zębatki pod kątem:

- Nadmiernego zużycia zębów
- Wyłamania lub uszkodzenia zębów
- Poluzowania śrub zębatek

Jeśli zauważysz którykolwiek z tych problemów z zębatkami, skonsultuj się z twoim dealerem Suzuki.

⚠ OSTRZEŻENIE

Nieprawidłowo wykonana wymiana łańcucha obniża bezpieczeństwo. Niedokładnie zanitowane ogniwo łączące lub założona spinka mogą rozłączyć się i doprowadzić do wypadku lub poważnego uszkodzenia silnika.

Nie stosuj łańcucha ze spinką. Wymiana łańcucha wymaga zastosowania narzędzia specjalnego oraz wysokiej jakości łańcucha bez spinki. Zwróć się do autoryzowanego serwisu Suzuki o wykonanie tej pracy.

CZYSZCZENIE I SMAROWANIE ŁAŃCUCHA NAPĘDOWEGO

Czyść i smaruj łańcuch napędowy korzystając z następującej procedury.

1. Usuń z łańcucha wszelkie zanieczyszczenia. Zachowaj ostrożność, by nie uszkodzić pierścieni uszczelniających.
2. Do czyszczenia stosuj dedykowany środek, wodę lub neutralny detergent i miękką szczotkę. Nawet miękka szczotka może uszkodzić uszczelniacze. Zachowaj ostrożność, by nie uszkodzić pierścieni uszczelniających.

UWAGA

Nieprawidłowe czyszczenie łańcucha doprowadzić może do uszkodzenia pierścieni uszczelniających i zniszczenia łańcucha.

- Nie używaj lotnych rozpuszczalników takich jak rozcieńczalniki do lakieru, nafta lub benzyna.
- Nie używaj myjek ciśnieniowych do mycia łańcucha.
- Nie używaj szczotki drucianej do czyszczenia łańcucha.

3. Wytrzyj łańcuch po czyszczeniu.
4. Do smarowania użyj sprayu do łańcuchów lub oleju o wysokiej lepkości (#80 – 90).

UWAGA

Niektóre środki do czyszczenia łańcucha zawierają rozpuszczalniki i dodatki, które mogą uszkodzić uszczelniacze łańcucha.

Stosuj do smarowania spraye przeznaczone do łańcuchów z o-ringami.

5. Smaruj obydwie strony ogniów łańcucha.
6. Po smarowaniu zetrzyj resztki smaru łańcuchowego z sąsiadujących elementów.

REGULACJA LUZU ŁAŃCUCHA NAPĘDOWEGO

Przed każdą jazdą kontroluj luz łańcucha napędowego. Ustaw motocykl na nóżce bocznej. Łańcuch napędowy należy tak wyregulować, by jego luz wynosił jak pokazano powyżej 20 – 30 mm.

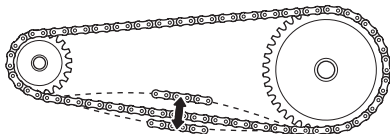

20 – 30 mm

⚠ OSTRZEŻENIE

Nadmierny luz łańcucha może spowodować jego spadnięcie, powodując wypadek lub poważne uszkodzenie motocykla.

Kontroluj i reguluj naciąg łańcucha napędowego przed każdą jazdą.

⚠ PRZESTROGA

Gorąca rura wydechowa lub tłumik może cię oparzyć. Jeszcze jakiś czas po wyłączeniu silnika rura wydechowa lub tłumik są wystarczająco gorące, aby spowodować oparzenie po dotknięciu.

Przed regulacją łańcucha zaczekaj, aż rura wydechowa lub tłumik motocykla ostygnie.

Aby sprawdzić i wyregulować luz łańcucha postępuj zgodnie z poniższą procedurą:

1. Ustaw motocykl na nóżce bocznej.
2. Poluzuj nakrętkę osi ①.

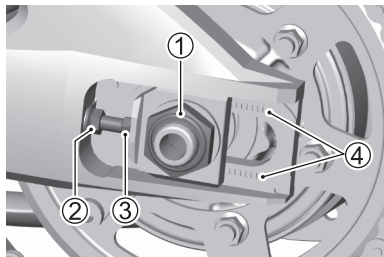

3. Poluzuj nakrętki zabezpieczające ② – prawą i lewą.
4. Śrubami regulacyjnymi ③ ustaw luz łańcucha, tak by zmierzony pośrodku pomiędzy zębatkami wynosił 20 – 30 mm.

5. Podczas regulacji naciągu łańcucha zębatka zdawcza przy silniku musi być w jednej osi z zębatką tylnego koła. Dla ułatwienia tej procedury na wahaczu i naciągach łańcucha wykonane są oznaczenia ④, które powinny być użyte jako punkty odniesienia dla każdej strony.
6. Dokręć pewnie nakrętkę osi ①.
7. Po skończonej operacji sprawdź ponownie luz łańcucha i w razie potrzeby popraw regulację.
8. Dokręć nakrętki zabezpieczające ②.

Moment dokręcenia nakrętki tylnej osi:
100 Nm (10,2 kGm)

Moment dokręcenia nakrętki zabezpieczającej naciągu łańcucha:
22 Nm (2,2 kGm)

WSKAZÓWKA: Nie reguluj łańcucha poza zakresem regulacyjnym ④. Wymień łańcuch przed osiągnięciem dopuszczalnego zużycia.

SPRZĘGŁO

REGULACJA LUZU LINKI SPRZĘGŁA

Przy każdym przeglądzie wyreguluj luz linki sprzęgła przy pomocy śruby regulacyjnej. Luz linki sprzęgła powinien wynosić 10-15 mm, przy pomiarze na uchwycie dźwigni sprzęgła, zanim sprzęgło zostanie wysprzęglone. Jeśli stwierdzisz nieprawidłowy luz dźwigni sprzęgła przeprowadź następującą regulację:

(GSX-S1000)

Śrubą regulacyjną ① dźwigni sprzęgła ustaw specyfikowany luz dźwigni.

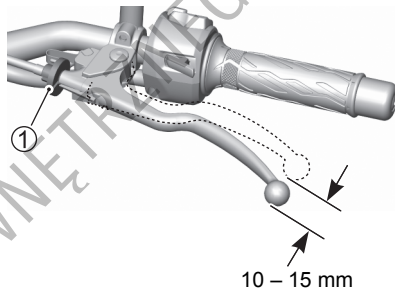

(GSX-S950)

1. Zdemontuj osłony ①.
2. Poluzuj nakrętkę zabezpieczającą ②.
3. Śrubą regulacyjną ③ dźwigni sprzęgła ustaw specyfikowany luz dźwigni.
4. Po zakończeniu regulacji dokręć nakrętkę zabezpieczającą ②.
5. Zamontuj ponownie osłony ①.

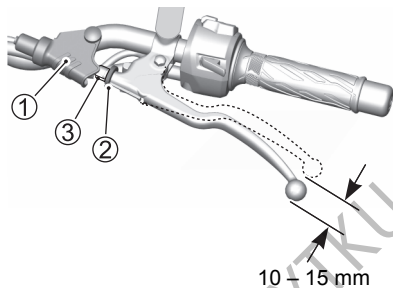

WSKAZÓWKA: Jeśli powyżej opisana regulacja luzu dźwigni sprzęgła nie powiedzie się, skonsultuj się z twoim dealerem Suzuki.

HAMULCE

OPIS

Ten motocykl ma przednie i tylne hamulce tarczowe.

OSTRZEŻENIE

Zaniedbanie prawidłowej kontroli lub obsługi układu hamulcowego może zwiększyć ryzyko twojego wypadku.

Sprawdź układ hamulcowy przed każdą jazdą zgodnie ze wskazówkami zawartymi w punkcie „KONTROLA PRZED JAZDĄ”. Przeglądu układu hamulcowego dokonuj zgodnie z grafiką przeglądów.

WSKAZÓWKA: Jazda w błocie, wodzie, piachu lub innych ekstremalnych warunkach może przyspieszyć zużycie hamulców. Jeśli jeździsz twoim motocyklem w takich warunkach, hamulce należy kontrolować częściej niż jest to podane w PLANIE PRZEGLĄDÓW.

KONTROLA PRZEWODÓW HAMULCOWYCH

Skontroluj przewody hamulcowe i połączenia przewodów oraz szczelność układu. Jeśli stwierdzisz jakkolwiek nieprawidłowość, zwróć się do twojego dealera Suzuki o wymianę przewodu hamulcowego na nowy.

PŁYN HAMULCOWY

Kontroluj poziom płynu hamulcowego w obu zbiorniczkach: przednim i tylnym. Jeżeli poziom w jednym ze zbiorniczków jest poniżej dolnego oznaczenia ①, sprawdź stan zużycia klocków hamulcowych oraz szczelność układu hamulcowego.

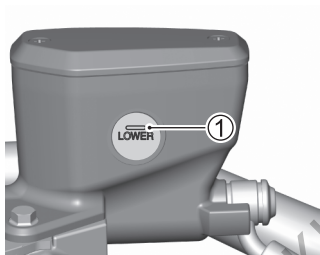

PRZÓD (GSX-S1000)

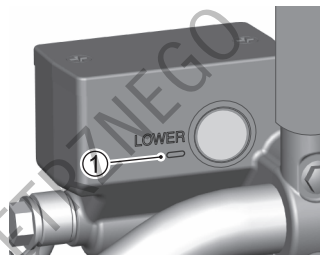

PRZÓD (GSX-S950)

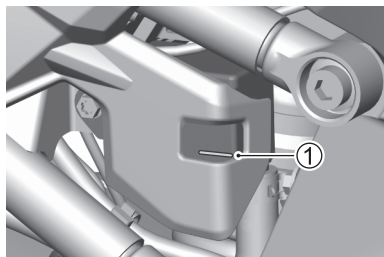

TYŁ

⚠ OSTRZEŻENIE

Płyn hamulcowy w przewodach stopniowo wchłania wilgoć. Woda obniża temperaturę wrzenia płynu i może prowadzić do korozji elementów układu hamulcowego (włącznie z układem ABS). Wrzący płyn hamulcowy lub usterka układu hamulcowego (włącznie z układem ABS) mogą prowadzić do wypadku.

Aby zachować właściwe parametry układu hamulcowego, wymieniaj płyn hamulcowy co dwa lata.

⚠ OSTRZEŻENIE

Widoczny ubytek płynu hamulcowego wskazywać może na wycieki w układzie hamulcowym. Niewystarczająca ilość płynu hamulcowego może skutkować nieprawidłowym funkcjonowaniem hamulców i prowadzić do wypadku.

Powinieneś skontrolować swój motocykl u dealera Suzuki.

⚠ OSTRZEŻENIE

Stosowanie płynu hamulcowego innego niż DOT4 z zamkniętego pojemnika może spowodować uszkodzenie układu hamulcowego i doprowadzić do wypadku.

Przed zdjęciem oczyścić pokrywę zbiorniczka. Używaj wyłącznie płyn hamulcowy DOT4 z zamkniętego pojemnika. Nigdy nie używaj innych rodzajów płynów hamulcowych ani nie mieszaj ich.

⚠ OSTRZEŻENIE

Zanieczyszczenia, które przedostaną się do zbiorniczka płynu hamulcowego mogą spowodować usterkę układu hamulcowego.

Przy uzupełnianiu płynu hamulcowego, oczyścić zbiorniczek wokół pokrywy przed jej otwarciem.

⚠ OSTRZEŻENIE

Płyn hamulcowy jest szkodliwy lub trujący w przypadku połknięcia oraz szkodliwy w przypadku kontaktu ze skórą lub oczami. Płyn ten może być trujący dla zwierząt.

Jeżeli zostanie połknięty, nie wywoływać wymiotów. Należy wówczas jak najszybciej skontaktować się z lekarzem. Jeśli płyn hamulcowy dostanie się do oczu, spłucz je wodą i poszukaj pomocy medycznej. Po kontakcie z płynem umyj dokładnie ręce. Płyn przechowuj w bezpiecznym miejscu z dala od dzieci i zwierząt domowych.

UWAGA

Rozlany płyn hamulcowy uszkodzić może elementy lakierowane i wykonane z tworzywa sztucznego.

Należy unikać uzupełniania płynu hamulcowego w obrębie powierzchni lakierowanych lub części z tworzywa sztucznego. Rozlany płyn hamulcowy zetrzyj natychmiast.

KŁOCKI HAMULCOWE

Przy kontroli klocków hamulcowych sprawdź, czy zużycie nie osiągnęło dopuszczalnej linii zużycia ①. Jeśli przednie lub tylne klocki osiągną dopuszczalny limit zużycia należy je wymieniać na nowe parami.

Po wymianie przednich lub tylnych klocków hamulcowych uruchom kilkukrotnie hamulec. Zapewni to prawidłowe ułożenie się klocków hamulcowych.

Jeździj ostrożnie, gdyż nowe klocki hamulcowe działają z inną skutecznością.

WSKAZÓWKA: Nie należy uruchamiać hamulców, jeżeli klocki hamulcowe nie są zamontowane. Ponowne wciśnięcie tłoków jest wówczas trudne. Może również dojść do wycieku płynu hamulcowego.

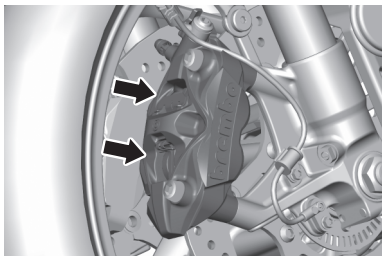

PRZÓD (GSX-S1000)

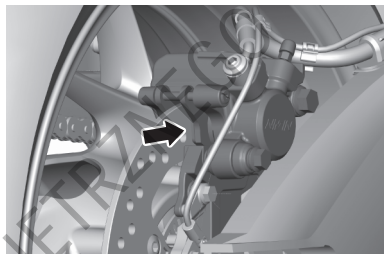

TYŁ (GSX-S1000)

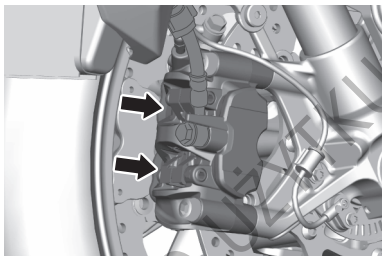

PRZÓD (GSX-S950)

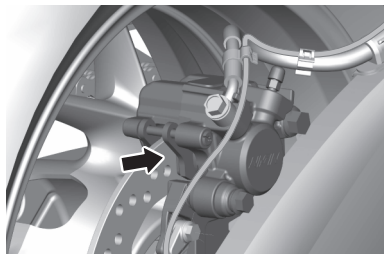

TYŁ (GSX-S950)

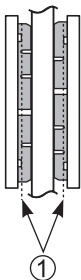

PRZÓD (GSX-S1000)

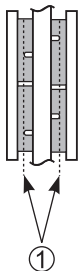

PRZÓD (GSX-S950)

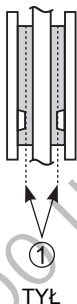

TYŁ

⚠ OSTRZEŻENIE

Zaniedbanie kontroli, obsługi lub wymiany klocków hamulcowych zgodnie z zaleceniem zwiększy twoje ryzyko wypadku.

Zlecaj wymianę klocków hamulcowych autoryzowanemu serwisowi. Pamiętaj o regularnej, przeprowadzanej wg zaleceń kontroli i obsłudze klocków hamulcowych.

⚠ OSTRZEŻENIE

Wymiana pojedynczego klocka hamulcowego doprowadzi do nierównomiernego działania hamulca i może zwiększyć ryzyko twojego wypadku.

Wymieniaj bezwzględnie klocki jako zestaw.

⚠ OSTRZEŻENIE

Jeśli rozpoczynasz jazdę tym motocyklem po naprawie układu hamulcowego lub wymianie klocków hamulcowych bez kilkukrotnego naciśnięcia dźwigni lub pedału hamulca, jego działanie może być mało skuteczne i doprowadzić do wypadku.

Po naprawie układu hamulcowego lub wymianie klocków hamulcowych jazdę można rozpocząć dopiero po kilkukrotnym naciśnięciu dźwigni i pedału hamulca gwarantującym prawidłowe ułożenie się klocków względem tarczy hamulcowej. Zapewni to prawidłowy skok obydwu dźwigni hamulcowych i pewne działanie hamulców.

REGULACJA POŁOŻENIA PEDAŁU HAMULCA TYLNEGO

Należy przestrzegać prawidłowego położenia pedału hamulca. Niewłaściwe położenie pedału spowoduje przyspieszone zużycie klocków i tarczy hamulcowej.

Regulacja położenia pedału hamulca tylnego przebiega w następujący sposób:

1. Odkręć nakrętkę zabezpieczającą ① i ustaw śrubą regulacyjną ② właściwe położenie pedału hamulca wynoszące 50 – 60 mm poniżej górnej krawędzi podnóżka.

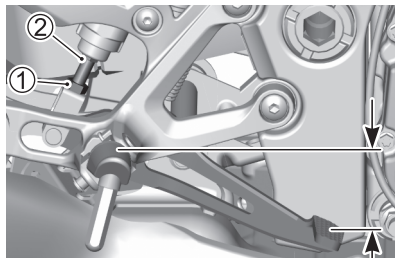

50 – 60 mm

2. Dokręć ponownie przeciwnakrętkę ①, zabezpieczając położenie popychacza ②.

UWAGA

Nieprawidłowe ustawienie pedału hamulca koła tylnego może być przyczyną stałego ocierania klocków hamulcowych o tarczę hamulca, co w rezultacie doprowadzi do zniszczenia tarczy oraz klocków hamulcowych.

Postępuj zgodnie z podaną procedurą regulacji położenia pedału hamulca.

WŁĄCZNIK ŚWIATŁA STOP HAMULCA TYLNEGO

Sprawdź działanie światła hamulca po wciśnięciu pedału hamulca tylnego o ok. 10 mm. Jeśli światło zapala się zbyt wcześnie lub zbyt późno wyreguluj włącznik światła stop.

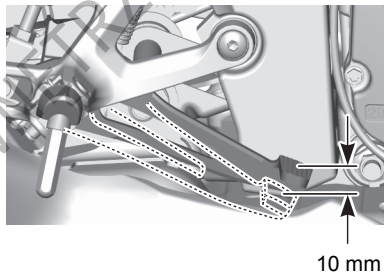

Przytrzymaj palcem i unieruchom włącznik światła hamulca tylnego ① i obracając nakrętkę ② wyreguluj jego położenie. Obracając nakrętkę w kierunku A światło hamulca zapali się wcześniej. Obracając nakrętkę w kierunku B światło hamulca zapali się później.

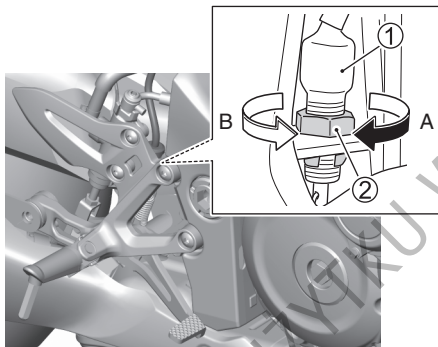

UWAGA

Obracanie podczas regulacji włącznikiem światła stop spowodować może rozłączenie wiązki.

Obracaj nakrętką regulacyjną tak, by włącznik światła stop nie obracał się.

DŹWIGNIA ZMIANY BIEGÓW

OPIS

Przy trudnościach ze zmianą biegów podczas jazdy wysokość dźwigni zmiany biegów może nie być odpowiednia dla twoich rozmiarów. Zalecamy regulację wysokości w zależności od twoich rozmiarów.

REGULACJA DŹWIGNI ZMIANY BIEGÓW

Wysokość dźwigni zmiany biegów można ustawić korzystając z następującej procedury.

1. Obróć nakrętki zabezpieczające ① i ② w kierunku (↓) w celu ich poluzowania i obróć pręt ③.

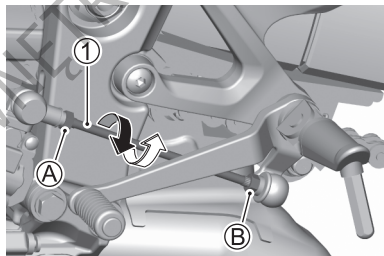

(GSX-S1000)

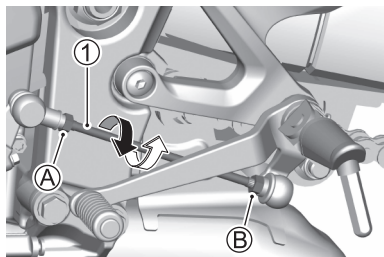

(GSX-S950)

2. Obróć pręt w kierunku (↓), aby obniżyć położenie pedału lub w kierunku przeciwnym (↑), aby je podwyższyć.

3. Umieść dźwignię zmiany biegów 50 – 60 mm poniżej górnej krawędzi podnóżka.

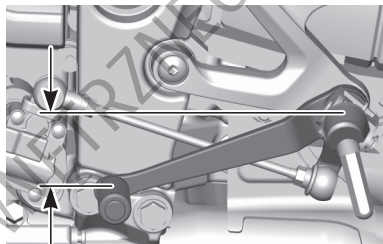

50 – 60 mm
(GSX-S1000)

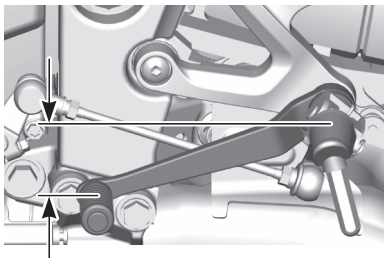

50 – 60 mm
(GSX-S950)

4. Po regulacji dokręć nakrętki zabezpieczające **A** i **B** w kierunku przeciwnym do ruchu z kroku 1 (↑).

WSKAZÓWKA: Po regulacji dokręć pewnie nakrętki zabezpieczające.

OPONY

OPIS

Sprawdź czy bieżnik oraz boki opon nie posiadają pęknięć lub uszkodzeń. Dodatkowo sprawdź czy nie ma gwoździ, kamieni lub innych obcych materiałów wbitych w opony.

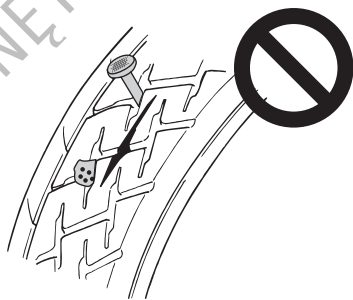

Skontroluj także czy na powierzchni bieżnika nie ma nietypowego zużycia. W kwestii nietypowego zużycia skonsultuj się z dealerm Suzuki.



Przy zmianie opon upewnij się, że zastosujesz przewidziane opony.

	PRZÓD	TYŁ
ROZMIAR	120/70ZR17M/C (58W)	190/50ZR17M/C (73W)
TYP	DUNLOP Roadsport2 P	DUNLOP Roadsport2 P

OSTRZEŻENIE

Stosowanie opon niezgodnych ze specyfikacją może negatywnie wpływać na bezpieczeństwo jazdy twoim motocyklem.

Upewnij się, że stosujesz specyfikowane opony.

⚠ OSTRZEŻENIE

Nieprawidłowo naprawiona i zamontowana opona lub niewyważone koło może przyczynić się do utraty kontroli nad motocyklem, wypadku i nadmiernego zużycia opony.

- W wypadku naprawy, wymiany opony czy też wyważania koła Suzuki zaleca, aby prace te zostały wykonane przez autoryzowany serwis Suzuki, którego pracownicy dysponują specjalistycznym sprzętem i doświadczeniem.
- Opony muszą być zawsze montowane zgodnie z kierunkiem wskazanym przez strzałkę na powłoce opony.

⚠ OSTRZEŻENIE

Opony w twoim motocyklu stanowią decydujący łącznik pomiędzy podłożem, a pojazdem. Nieprzestrzeganie poniższych ostrzeżeń doprowadzić może do wypadku z powodu uszkodzenia opony.

- Kontroluj stan i ciśnienie opon; ustaw prawidłowe ciśnienie przed każdą jazdą.
- Nie przeciążaj motocykla.
- Wymieniaj opony, kiedy osiągną granice zużycia, zauważysz uszkodzenia takie jak przecięcia lub pęknięcia.
- Używaj rozmiaru i typu opon zgodnie ze specyfikacją zawartą w niniejszej instrukcji.
- Po założeniu nowej opony zleć zawsze wyważenie koła.
- Przeczytaj uważnie tę część instrukcji.

⚠ OSTRZEŻENIE

Zaniedbanie prawidłowego dotarcia opon doprowadzić może do poślizgu i utraty panowania nad motocyklem, które może skutkować wypadkiem.

Zachowaj szczególną ostrożność przy jeździe na nowych oponach. Przeprowadź prawidłowe docieranie opon zgodnie z rozdziałem **DOCIERANIE** niniejszej instrukcji i unikaj gwałtownego przyspieszania, mocnego pochylania motocykla w zakrętach i ostrego hamowania przez pierwsze 160 km.

WSKAZÓWKA: Ponieważ nowe opony łatwo uślizgują się, nie pochylaj motocykla zbyt mocno w zakrętach. Podczas jazdy na nowych oponach utrzymuj rozsądne pochYLENIE motocykla.

CIŚNIENIE W OPONACH I OBCIĄŻENIE

Aby zapewnić bezpieczną jazdę, przeczytaj w instrukcji informacje dotyczące ciśnienia i doboru opon.

Podczas podróżowania opony rozgrzewają się zwiększając ciśnienie powietrza. Używaj zatem manometru przed jazdą, kiedy opony są zimne i sprawdź czy opony mają specyfikowane ciśnienie. Wyreguluj do prawidłowego ciśnienia, jeśli wartość leży poza specyfikowanym zakresem. Przeciążenie opon doprowadzić może do ich uszkodzenia i utraty panowania nad pojazdem.



Sprawdzaj ciśnienie każdego dnia przed jazdą i upewnij się, że jest zgodne z obciążeniem pojazdu podanym w poniższej tabeli.

Ciśnienie powietrza przy zimnych oponach

OPONY \ OBCIĄŻENIE	SOLO	Z PASAŻEREM
PRZÓD	250 kPa 2,50 kG/cm ² 36 psi	250 kPa 2,50 kG/cm ² 36 psi
TYŁ	290 kPa 2,90 kG/cm ² 42 psi	290 kPa 2,90 kG/cm ² 42 psi

Zbyt niskie ciśnienie opon wpływa negatywnie na właściwości jezdne, szczególnie na zakrętach, jak również na trwałość ogumienia. Zbyt wysokie ciśnienie powietrza w oponie sprawia, iż tylko część bieżnika styka się z podłożem, co może prowadzić do poślizgu i utraty kontroli nad pojazdem.

WSKAZÓWKA: Po stwierdzeniu ubytku ciśnienia należy skontrolować oponę pod kątem uszkodzeń np. wbitych gwoździ. Opony bezdętkowe czasami tracą ciśnienie bardzo powoli.

TYP I STAN OPON

Stan i typ opony wpływają na osiągi motocykla. Przecięcia i pęknięcia opony mogą prowadzić do jej uszkodzenia i utraty panowania nad motocyklem. Zużyte opony są podatne na uszkodzenia, które prowadzić mogą do utraty panowania nad motocyklem. Zużycie opon wpływa na ich kształt zmieniając charakterystykę prowadzenia się motocykla.

Stan ogumienia sprawdzaj każdego dnia przed jazdą. W przypadku, gdy widoczne są zewnętrzne zmiany stanu opon tj. rysy, pęknięcia lub głębokość bieżnika jest mniejsza niż 1,6 mm dla przedniej opony i 2,0 mm dla opony tylnej, wymień oponę na nową. Trójkątne znaki „ Δ ” wskazują na oponie miejsca nadłania wskaźników zużycia bieżnika opony. Zetknięcie się w/w wskaźników z podłożem oznacza osiągnięcie dopuszczalnego zużycia opony.

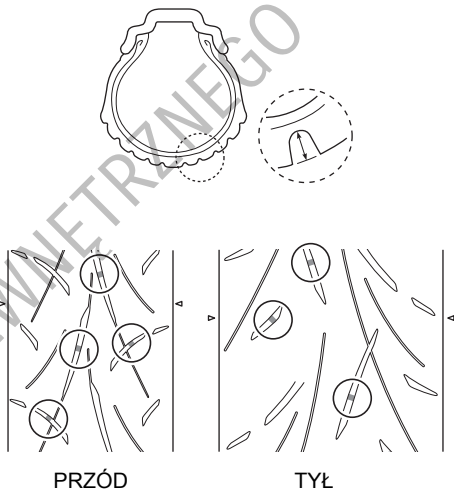

⚠ OSTRZEŻENIE

Nieprzestrzeganie poniższych instrukcji dla opon bezdętkowych skutkować mogą wypadkiem spowodowanym uszkodzeniem opony. Opony bezdętkowe wymagają innego rodzaju technologii napraw niż opony z dętkami.

- Stopka opony i felga muszą przylegać do siebie z zachowaniem szczelności. Uszkodzenie stopki opony lub wewnętrznej powierzchni felgi powoduje nieszczelność. Przy ściąganiu lub nakładaniu opony należy więc zachować szczególną ostrożność. W celu uniknięcia uszkodzeń należy używać specjalnych dźwigni do montażu opon i ochraniaczy na felgi lub specjalnych maszyn do montażu opon.
- Uszkodzenia opon bezdętkowych są w ten sposób naprawiane, że oponę ściąga się i wewnątrz nakłada się łatę.

- Nie stosuj zewnętrznych zestawów naprawczych, gdyż siły działające na oponę przy zakręcaniu mogą spowodować brak szczelności przy zastosowaniu tego typu naprawy.
- Po założeniu naprawionej opony przez 24 godziny po naprawie nie przekraczaj 80 km/h i 130 km/h później. Unika się w ten sposób nadmiernego nagrzania się opony, co może prowadzić do uszkodzenia naprawianego miejsca i spadku ciśnienia w oponie.
- Oponę należy wymienić, jeśli uszkodzony został bok opony lub uszkodzenie profilu opony jest większe niż 6 mm. Tego typu uszkodzenia nie dają się naprawić w sposób zapewniający należyte bezpieczeństwo.

NÓŻKA BOCZNA / SYSTEM WYŁĄCZANIA ZAPŁONU

KONTROLA

Prawidłowe funkcjonowanie tego wyłącznika należy sprawdzić w sposób następujący:

1. Usiądź w normalnej pozycji do jazdy na motocyklu ze złożoną nóżką boczną.
2. Wrzuć pierwszy bieg, całkowicie wciśnij dźwignię sprzęgła i uruchom silnik.
3. W stanie wysprzęglonym wystaw nóżkę boczną, jak do podparcia.

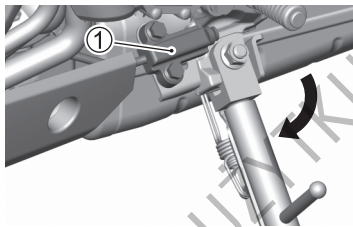

- ① Włacznik blokady zapłonu przy nóżce bocznej

Jeżeli silnik przy rozłożonej nóżce gaśnie to znaczy, że włącznik blokady nóżki bocznej funkcjonuje w sposób prawidłowy. Dalsza praca silnika świadczy o nieprawidłowym działaniu opisywanego włącznika. W takiej sytuacji zwróć się do autoryzowanego serwisu Suzuki w celu usunięcia usterki.

⚠ OSTRZEŻENIE

Nieprawidłowe działanie wyłącznika przy nóżce bocznej grozi ruszeniem motocyklem z rozłożoną nóżką boczną. Może to zakłócić kierowanie pojazdem podczas skrętu w lewo i spowodować wypadek.

Przed jazdą sprawdź działanie włącznika blokady zapłonu nóżki bocznej. Przed ruszeniem sprawdź czy nóżka boczna została całkowicie złożona.

KOŁO PRZEDNIE

DEMONTAŻ

1. Ustaw motocykl na nóżce bocznej.
2. Odkręć śrubę ① i zdemontuj czujnik prędkości koła przedniego.

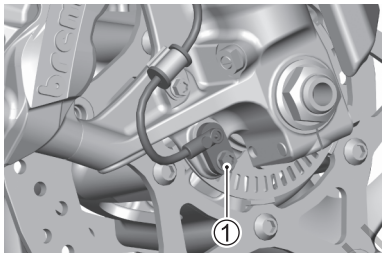

(GSX-S1000)

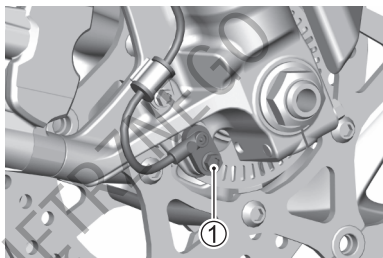

(GSX-S950)

3. Odkręć śruby mocujące ② na każdym zacisku i zdemontuj obydwie zaciski z przedniego zawieszenia.

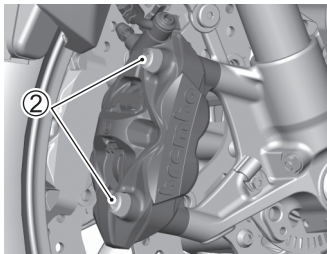

(GSX-S1000)

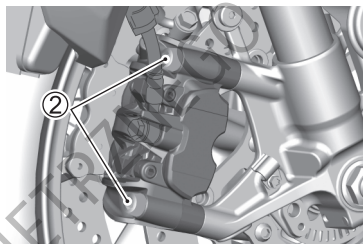

(GSX-S950)

WSKAZÓWKA: Nie naciskaj nigdy dźwigni hamulca, jeżeli zaciski są zdemontowane. Ponowne ułożenie klocków jest wówczas trudne, jak również może dojść do wycieku płynu hamulcowego.

4. Odkręć nakrętkę osi koła ③.
5. Poluzuj śruby zaciskowe osi ④.

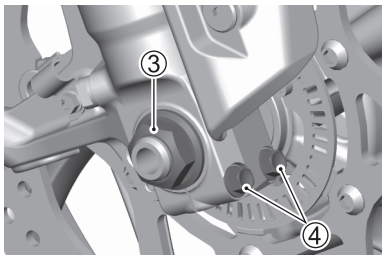

6. Poluzuj śruby zaciskowe osi ⑤.

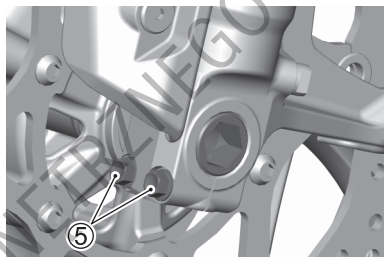

7. Aby zapewnić stabilne ustawienie motocykla umieść pod wahaczem akcesoryjną podstawkę.
8. Ostrożnie umieść podnośnik pod rurami wydechowymi i unieś na tyle motocykl, by przednie koło nie stykało się z podłożem.

UWAGA

Niewłaściwe użycie podnośnika może spowodować uszkodzenie osłony lub filtra oleju.

W czasie podnoszenia motocykla nie podkładaj podnośnika pod dolną część osłony lub filtr oleju.

9. Wyjmij oś koła ⑥.

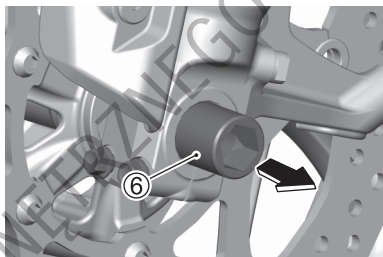

10. Wsuń koło przednie do przodu ⑦.

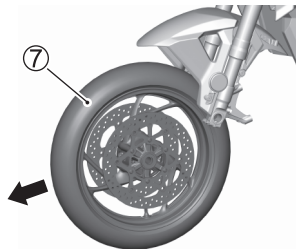

11. Zamontowanie koła przebiega w kolejności odwrotnej od opisanego procesu zdejmowania. Włóż koło na miejsce, a następnie zamontuj oś koła.
12. Wyjmij podnośnik i stojak serwisowy.
13. Uchwyć oś i dokręć nakrętkę osi ③ z przewidzianym momentem.
14. Dokręć z przewidzianym momentem śruby zaciskowe ④ osi.

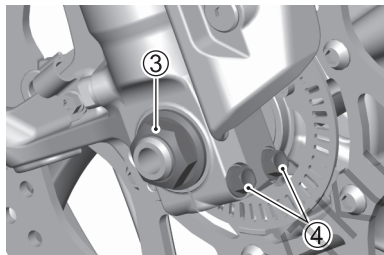

15. Naciśnij kilkakrotnie przednie zawieszenie w celu jego ułożenia.

16. Dokręć z przewidzianym momentem śruby zaciskowe ⑤ osi.

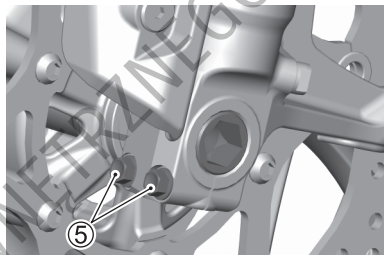

17. Zamontuj zaciski hamulcowe i czujnik prędkości koła.
18. Po zamontowaniu koła naciśnij kilkakrotnie hamulec przedni i ustaw prawidłowe położenie dźwigni hamulca.

Moment dokręcenia przedniej osi:
100 Nm (10,2 kGm)

Moment dokręcenia śruby zaciskowej osi przedniej:
23 Nm (2,3 kGm)

Moment dokręcenia śrub mocujących zacisk (oś przednia):
39 Nm (4,0 kGm)

Moment dokręcenia śruby czujnika prędkości koła przedniego:
10 Nm (1,0 kGm)

OSTRZEŻENIE

Zaniedbanie prawidłowego ustawienia klocków hamulcowych po montażu koła może spowodować słabą skuteczność hamowania i prowadzić do wypadku.

Przed jazdą należy kilkakrotnie nacisnąć dźwignię hamulca, co spowoduje prawidłowe ułożenie się klocków hamulcowych i zapewni odpowiedni luz dźwigni. Sprawdź też, czy koło obraca się swobodnie.

OSTRZEŻENIE

Jeśli śruby i nakrętki nie są prawidłowo dokręcone, koło może odpaść powodując wypadek.

Nakrętki i śruby powinny być dokręcone według odpowiedniej specyfikacji. W przypadku jakichkolwiek wątpliwości należy skontaktować się z autoryzowanym serwisem Suzuki.

OSTRZEŻENIE

Zamontowanie koła w przeciwnym kierunku obracania stwarza zagrożenie. Opona tego motocykla jest kierunkowa. Z tego powodu motocykl może wykazywać nietypowe zachowania, jeśli koło zostanie nieprawidłowo zamontowane.

Przy montażu koła sprawdź kierunek obracania się opony oznaczony strzałką na jej boku.

KOŁO TYLNE

DEMONTAŻ

PRZESTROGA

Gorąca rura wydechowa lub tłumik może cię oparzyć.

Aby uniknąć oparzenia zaczekaj z odkręceniem nakrętki osi, aż układ wydechowy ostygnie.

UWAGA

Demontaż koła tylnego bez zastosowania akcesoryjnej podstawki może doprowadzić do wywrócenia się i uszkodzenia motocykla.

Nie przystępuj do demontażu koła na drodze. Demontaż koła przeprowadź jedynie w serwisie wyposażonym w odpowiednią podstawkę akcesoryjną.

1. Ustaw motocykl na nóżce bocznej.
2. Odkręć śrubę ① i zdemontuj czujnik prędkości koła tylnego.

WSKAZÓWKA: Jeśli wahacz przeszkadza i śruby mocującej ① nie można wykręcić, ustaw tylne koło w innym położeniu. Odnieś się do punktu **REGULACJA ŁAŃCUCHA NAPĘDOWEGO** (👉 3-50).

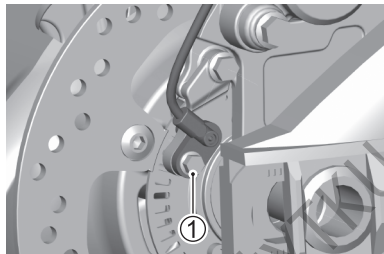

3. Odkręć nakrętkę osi koła ②.
4. Umieść akcesoryjną podstawkę lub zbliżony stojak pod wahaczem, aby unieść nieco koło tylne nad ziemię.
5. Poluzuj nakrętki zabezpieczające ③ – prawą i lewą. Przekręć śruby naciągu łańcucha ④ w kierunku ruchu wskazówek zegara.

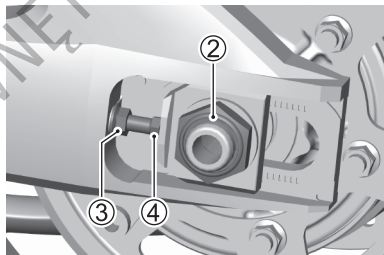

6. Wyjmij oś koła ⑤.

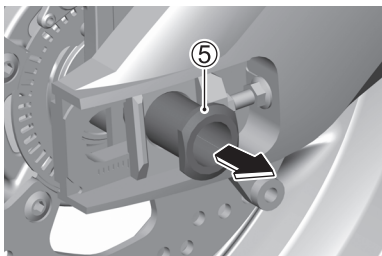

7. Przesuń koło do przodu i zdemontuj łańcuch napędowy ⑥ z zębátky ⑦.

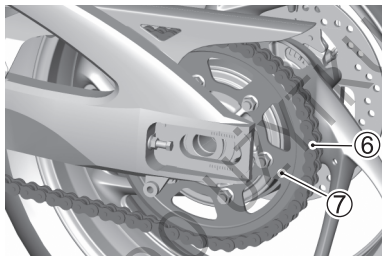

8. Zdemontuj zespół zacisku tylnego hamulca ⑧.

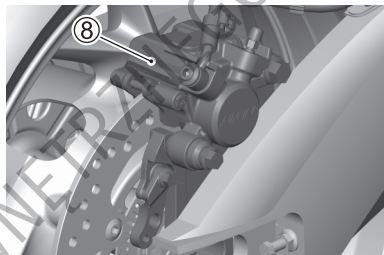

(GSX-S1000)

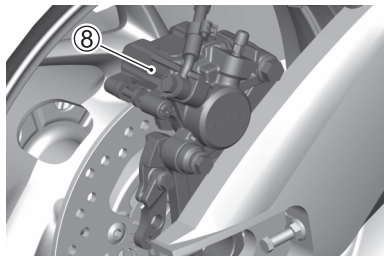

(GSX-S950)

9. Zespół koła tylnego ⑨ wyciągnij do tyłu.

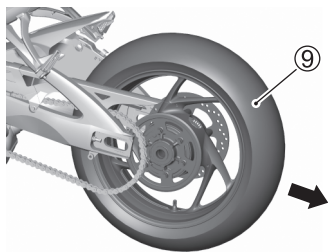

WSKAZÓWKA: Przy zdemontowanym kole tylnym nie naciskaj pedału hamulca tylnego. Ponowne ułożenie klocków zacisku jest wówczas bardzo trudne.

10. Montaż przeprowadź w odwrotnej kolejności.
11. Naciągnij prawidłowo łańcuch napędowy.
12. Po montażu koła naciśnij kilkakrotnie hamulec i skontroluj jego działanie.

Moment dokręcenia nakrętki tylnej osi:
100 Nm (10,2 kGm)

Moment dokręcenia nakrętki zabezpieczającej naciąg łańcucha:
22 Nm (2,2 kGm)

Moment dokręcenia śruby czujnika prędkości koła tylnego:
10 Nm (1,0 kGm)

⚠ OSTRZEŻENIE

Zaniedbanie regulacji naciągu łańcucha i prawidłowego dokręcenia śrub i nakrętek może prowadzić do wypadku.

- Po zamontowaniu koła należy wyregulować naciąg łańcucha napędowego zgodnie z zaleceniami zawartymi w punkcie „REGULACJA NACIĄGU ŁAŃCUCHA NAPEĐOWEGO” (☞ 3-50).
- Dokręć śruby i nakrętki z przewidzianym momentem. Jeśli nie jesteś w stanie samodzielnie wykonać tej pracy, zwróć się do autoryzowanego serwisu Suzuki po pomoc.

⚠ OSTRZEŻENIE

Zaniedbanie prawidłowego ustawienia klocków hamulcowych po montażu koła może spowodować słabą skuteczność hamowania i prowadzić do wypadku.

Jazdę motocyklem można rozpocząć po kilkukrotnym naciśnięciu pedału hamulca, co zapewni prawidłowe ułożenie się klocków i odpowiedni luz pedału. Sprawdź też, czy koło obraca się swobodnie.

OŚWIETLENIE

Motocykl ten wyposażony jest w oświetlenie LED. Ze względu na zintegrowaną konstrukcję światła LED, wymiana poszczególnych LED świecących nie jest możliwa. Jeśli uruchomienie którejś z lamp LED nie jest możliwe, skonsultuj się z twoim dealerem Suzuki.

WYMIANA ŻARÓWEK

Moc każdej żarówki pokazana jest w poniższej tabeli. Zgodnie z poniższą tabelą, w miejsce przepalanej żarówki stosuj zawsze żarówkę o takiej samej mocy.

Oświetlenie tablicy rejestracyjnej	12V 5W
Kierunkowskaz przedni (GSX-S950)	12V 21W × 2
Kierunkowskaz tylny (GSX-S950)	12V 21W × 2

UWAGA

Zastosowanie żarówek o niewłaściwej mocy może spowodować uszkodzenie instalacji elektrycznej bądź skrócić żywotność żarówki.

Należy zawsze stosować wyłącznie zalecane żarówki.

Oświetlenie tablicy rejestracyjnej

Aby wymienić żarówkę oświetlenia tablicy rejestracyjnej postępuj następująco:

1. Odkręć śruby ① i zdemontuj pokrywę wraz z kloszem lampy.

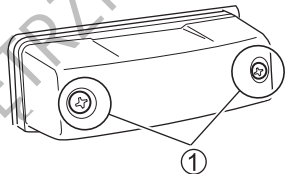

2. Wyciągnij żarówkę z oprawki.
3. Montaż nowej żarówki przeprowadź w odwrotnej kolejności.

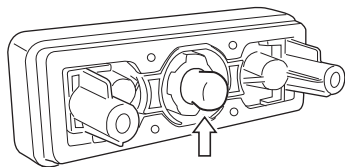

Kierunkowskazy przednie i tylne (GSX-S950)

Aby wymienić żarówkę kierunkowskazu przedniego i tylnego postępuj zgodnie z poniższymi wskazówkami:

1. Odkręć śruby i zdejmij klosz ①.

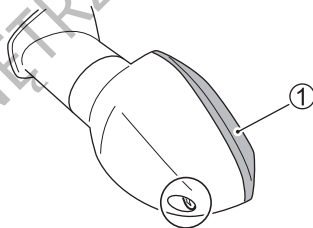

2. Naciśnij żarówkę ②, przekręć w lewo i wyciągnij.

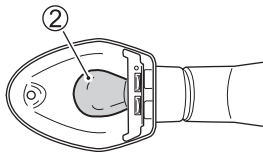

3. Aby zamontować nową żarówkę włóż ją do oprawki i naciskając przekręć w prawo.
4. Zamontuj ponownie klosz.

UWAGA

Zbyt mocne dokręcenie śruby klosza doprowadzić może do jego pęknięcia.

Dokręć śrubę do chwili wyczuwalnego oporu.

ŚWIATŁO REFLEKTORA

OPIS

W razie konieczności, ustawienie promienia reflektora można regulować w pionie i w poziomie.

Ustawienie pionowe promienia reflektora:

Śrubę regulacyjną ① wkręcaj lub wykręcaj w zależności od potrzeb.

Ustawienie poziome promienia reflektora:

Śrubę regulacyjną ② wkręcaj lub wykręcaj w zależności od potrzeb.

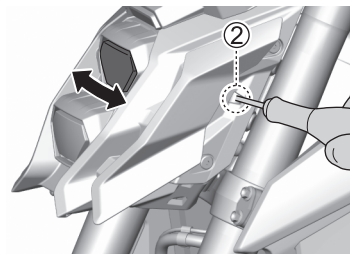
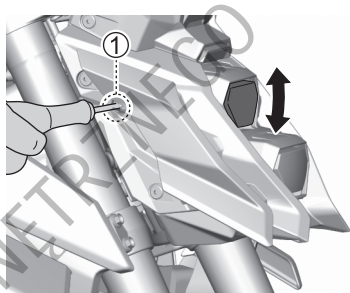

Światło mijania

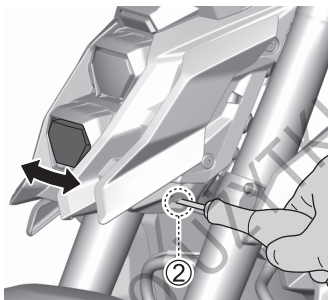
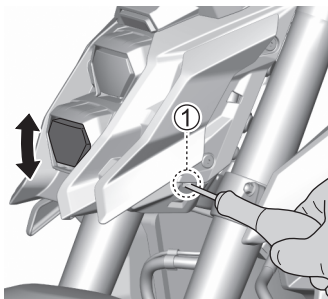

Światło drogowe

BEZPIECZNIKI

OPIS

Jeśli jakiś komponent elektryczny w twoim motocyklu przestanie działać, jako pierwszą rzecz skontroluj czy nie przepalił się bezpiecznik. Obwody elektryczne motocykla zabezpieczone są przed przeciążeniem bezpiecznikami.

⚠ OSTRZEŻENIE

Zastosowanie bezpiecznika o niewłaściwym amperażu, aluminiowej folii w jego zastępstwie lub drutu zamiast bezpiecznika może poważnie uszkodzić instalację elektryczną motocykla i doprowadzić do pożaru. Przepalony bezpiecznik zastępuj identycznym.

Ponowne przepalenie bezpiecznika krótko po wymianie świadczyć może o nieusunięciu przyczyny zwarcia. Skonsultuj się natychmiast z autoryzowanym serwisem Suzuki.

UWAGA

Montaż wyposażenia elektrycznego, takiego jak oświetlenie, wskaźniki, itp., które nie są przewidziane do motocykla może doprowadzić do przepalenia bezpiecznika lub rozładować akumulator.

Dołączając wyposażenie elektryczne stosuj oryginalne części Suzuki.

UWAGA

Pryskanie wodą lub mocne przecieranie wokół bezpieczników podczas mycia motocykla może prowadzić do przedostania się wody do wiązki elektrycznej powodując korozję lub zwarcie.

Nie przyskaj wodą i nie przecieraj mocno obszaru wokół bezpieczników.

BEZPIECZNIK GŁÓWNY

Bezpiecznik główny znajduje się pod przednim siedziskiem.

Kontroluj bezpiecznik główny stosując następującą procedurę.

1. Wyłącz stacyjkę.
2. Zgodnie z punktem „SIEDZISKO” zdemon-tuj przednie i tylne siedzisko. (☞ 2-110)
3. Zdemontuj pokrywę przekaźnika rozrusznika, wyciągnij i sprawdź bezpiecznik ①.
4. Jeśli bezpiecznik jest przepalony, sprawdź przyczynę. Po jej usunięciu wymień bezpiecznik na zapasowy ② o specyfikowanym amperażu. Jeśli nie jesteś w stanie określić przyczyny, twój motocykl powinien zostać sprawdzony przez dealera Suzuki.

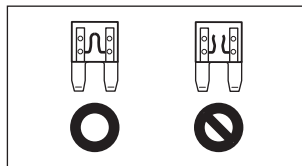
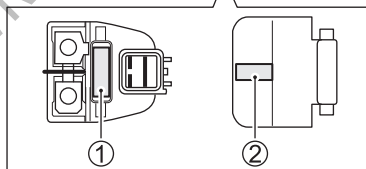
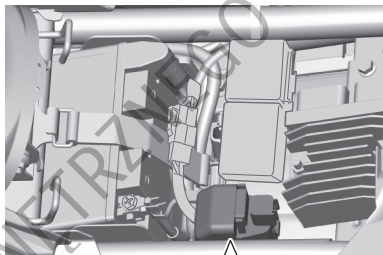

BEZPIECZNIKI

Bezpieczniki znajdują się pod przednim siedziskiem.

Sprawdź bezpieczniki stosując następującą procedurę.

1. Wyłącz stacyjkę.
2. Zgodnie z punktem „SIEDZISKO” zdemonstuj przednie i tylne siedzisko. (☞ 2-110)
3. Otwórz pokrywę skrzynki bezpieczników, wyciągnij bezpieczniki i sprawdź je.
4. Jeśli bezpiecznik jest przepalony, sprawdź przyczynę. Po jej usunięciu wymień bezpiecznik na zapasowy ③ o specyfikowanym amperażu. Jeśli nie jesteś w stanie określić przyczyny przepalenia bezpiecznika, motocykl powinien zostać skontrolowany przez dealera Suzuki.

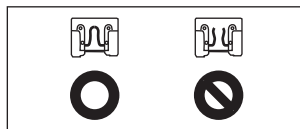
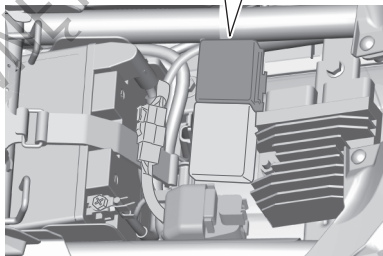
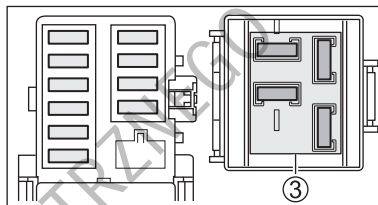

ZESTAWIENIE

Poniższy schemat podaje główne elementy zabezpieczone bezpiecznikami.

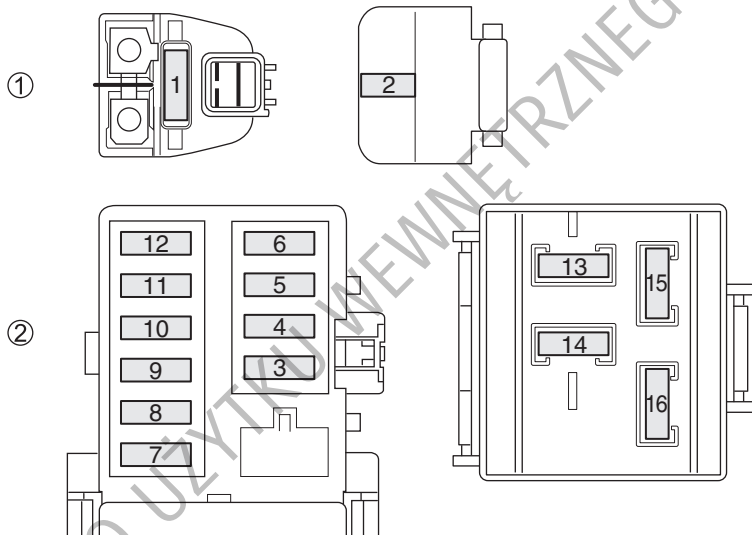

- ① Skrzynka przekaźnika rozrusznika
② Skrzynka bezpieczników

Pozycja	Oznaczenie	Prąd znamionowy	Zabezpieczane części
1	MAIN (Główny)	30 A	Wszystkie obwody elektryczne
2	SPARE (Zapasowy)	30 A	–
3	HEAD-LO	10 A	Światło mijania
4	HEAD-HI	10 A	<ul style="list-style-type: none"> • Światło drogowe • Przekaznik światła drogowego • Szybkościomierz
5	FAN	15 A	Silnik wentylatora chłodnicy
6	FUEL	10 A	<ul style="list-style-type: none"> • Szybkościomierz • Pompa paliwa • ECM
7	OPTION	3 A	Opcja
8	IGNITION	10 A	<ul style="list-style-type: none"> • Przekaznik wentylatora • Przekaznik pompy paliwa • Zawór elektromagnetyczny • ECM • Przekaznik nóżki bocznej • Sonda lambda • Immobilizer (jeśli występuje) • ABS • Zawór pochlaniacza par paliwa (jeśli występuje)

Pozycja	Oznaczenie	Prąd znamionowy	Zabezpieczane części
9	SIGNAL	10 A	<ul style="list-style-type: none"> • Światło pozycyjne • Światło hamowania / pozycyjne tylne • Oświetlenie tablicy rejestracyjnej • Kierunkowskazy • Szybkościomierz • Sygnał dźwiękowy
10	PARK	10 A	<ul style="list-style-type: none"> • Światło pozycyjne • Światło pozycyjne tylne • Oświetlenie tablicy rejestracyjnej • Kierunkowskazy
11	ABS-MOTOR (Silnik ABS)	20 A	ABS
12	ABS-VALVE (Zawór ABS)	15 A	ABS
13	SPARE (Zapasowy)	15 A	–
14	SPARE (Zapasowy)	20 A	–
15	SPARE (Zapasowy)	3 A	–
16	SPARE (Zapasowy)	10 A	–

ZŁĄCZE DIAGNOSTYCZNE

Złącze diagnostyczne ① umieszczone jest pod tylnym siedziskiem.

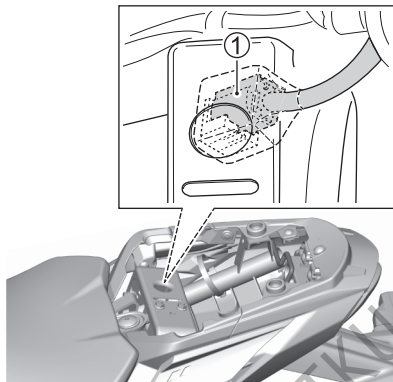

WSKAZÓWKA: Złącze diagnostyczne wykorzystywane jest przez dealera Suzuki lub wykwalifikowanego mechanika.



USTERKI I ICH USUWANIE

OPIS	4-2
SILNIKA NIE MOŻNA URUCHOMIĆ	4-2
W PRZYPADKU PRZEGRZANIA (KONTROLKA OSTRZEGAWCZA TEMPERATURY PŁYNU CHŁODZĄCEGO ZAPALA SIĘ)	4-3
KIEDY WSKAŹNIK OSTRZEGAWCZY CIŚNIENIA OLEJU JEST WYŚWIETLANY PODCZAS JAZDY (ZAPALA SIĘ KONTROLKA OSTRZEGAWCZA CIŚNIENIA OLEJU)	4-5
KOMUNIKATY Z KONTROLEK	4-7
STAN MOTOCYKLA	4-8

USTERKI I ICH USUWANIE

OPIS

Wskazówki zamieszczone poniżej mogą okazać się pomocne przy usuwaniu przyczyny prostych usterek.

Skonsultuj się z twoim dealerem Suzuki, jeśli w motocyklu pojawią się niepokojące objawy lub zauważysz jakąś nieprawidłowość.

UWAGA

Nieprawidłowe wykonywanie napraw lub regulacji może uszkodzić twój motocykl. W pewnych przypadkach takie uszkodzenie może nie być objęte gwarancją.

W przypadku niejasności skonsultuj się z dealerem Suzuki.

SILNIKA NIE MOŻNA URUCHOMIĆ

Przeprowadź następującą kontrolę.

- Upewnij się, że korzystasz z prawidłowej procedury rozruchu.
Zobacz „PROCEDURA ROZRUCHU SILNIKA” na stronie 2-90.
- Upewnij się, że w zbiorniku paliwa jest paliwo.
Zobacz „PROCEDURA TANKOWANIA” na stronie 2-97.
- Upewnij się, że kontrolka usterki silnika zapala się.
Zobacz „KONTROLKA USTERKI SILNIKA” na stronie 2-28.
- Upewnij się, że kontrolka immobilizera zapala się.
Zobacz „IMMOBILIZER (jeśli występuje)” na stronie 2-84.
- Upewnij się, że klemy akumulatora nie są poluzowane.
Zobacz „AKUMULATOR” na stronie 3-18.
- Sprawdź czy któryś z bezpieczników nie jest przepalony.
Zobacz „BEZPIECZNIKI” na stronie 3-89.

Skonsultuj się z twoim dealerem Suzuki, jeśli zauważysz jakieś usterki lub problemy.

W PRZYPADKU PRZEGRZANIA (KONTROLKA OSTRZEGAWCZA TEMPERATURY PŁYNU CHŁODZĄCEGO ZAPALA SIĘ)

WSKAZÓWKA: Przegrzanie jest stanem, w którym spełnione są wszystkie następujące warunki.

- Wskaźnik temperatury płynu chłodzącego silnika ① miga, wyświetlając „HI”.
- Kontrolka ostrzegawcza temperatury płynu chłodzącego ② zapala się.

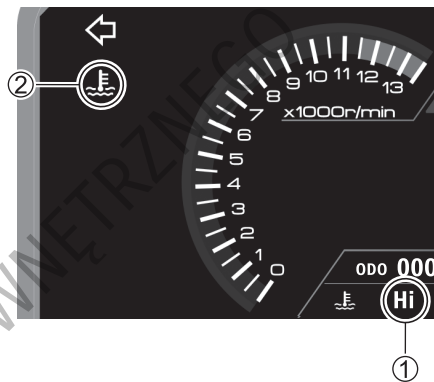

Jeśli kontrolka ostrzegawcza temperatury cieczy chłodzącej zapala się zatrzymaj motocykl w bezpiecznym miejscu, przeprowadź następującą kontrolę i podejmij niezbędne działania.

1. W celu wyłączenia silnika wyłącz stacyjkę.
2. Włącz stacyjkę w celu uruchomienia wentylatora i chłodzenia silnika.

Jeśli wentylator nie działa, nie uruchamiaj silnika. Skonsultuj się z twoim dealerem Suzuki.

3. Po wystarczającym schłodzeniu silnika sprawdź poziom płynu chłodzącego i przewody pod kątem wycieków.

a. Jeśli stwierdzisz wycieki nie uruchamiaj silnika. Skonsultuj się z twoim dealerem Suzuki.

b. Jeśli nie ma wycieków, uzupełnij poziom płynu chłodzącego. Jeśli musisz zastosować wodę zamiast płynu chłodzącego skonsultuj się jak najszybciej z twoim dealerem Suzuki w celu sprawdzenia i wymiany płynu chłodzącego.

4. Przy braku usterek jazda motocyklem jest możliwa po zgaśnięciu kontrolki ostrzegawczej temperatury cieczy chłodzącej. Skonsultuj się jak najszybciej z twoim dealerem Suzuki w kwestii kontroli.

UWAGA

Jazda motocyklem z przegrzanym silnikiem spowodować może poważne uszkodzenie silnika.

Nie jedź motocyklem, jeśli kontrolka ostrzegawcza temperatury cieczy chłodzącej zapala się.

KIEDY WSKAŹNIK OSTRZEGAWCZY CIŚNIENIA OLEJU JEST WYŚWIETLANY PODCZAS JAZDY (ZAPALA SIĘ KONTROLKA OSTRZEGAWCZA CIŚNIENIA OLEJU)

Jeśli kontrolka ostrzegawcza ciśnienia oleju ① zapala się zatrzymaj motocykl w bezpiecznym miejscu, przeprowadź następującą kontrolę i podejmij niezbędne działania.



1. W celu wyłączenia silnika wyłącz stacyjkę.
2. Sprawdź poziom oleju silnikowego. Szczegóły znajdują się w punkcie „KONTROLA POZIOMU OLEJU SILNIKOWEGO” na stronie 3-32.
Jeśli poziom oleju jest niewystarczający, uzupełnij olej silnikowy.
3. Uruchoom silnik.
 - a. Możesz jechać motocyklem po zgaśnięciu kontrolki ostrzegawczej ciśnienia oleju.
 - b. Jeśli kontrolka ostrzegawcza ciśnienia oleju nie gaśnie, wyłącz silnik i skonsultuj się z twoim dealerem Suzuki.
4. Jeśli poziom oleju zmniejszył się, silnik może zostać uszkodzony. Skonsultuj się z twoim dealerem Suzuki w kwestii kontroli.

UWAGA

Jazda motocyklem z niskim poziomem oleju silnikowego spowodować może poważne uszkodzenie silnika.

Nie jeźdź motocyklem, jeśli kontrolka ostrzegawcza ciśnienia oleju chłodzącej zapala się.

KOMUNIKATY Z KONTROLEK

Skonsultuj się z dealerem Suzuki, jeśli pojawi się następujący komunikat z kontrolki.

- Kontrolka usterki silnika (na stronie 2-28) zapala się lub miga
- Pojawia się komunikat ostrzegawczy FI (na stronie 2-30)
- Komunikat „CHECK” nie wyłącza się (na stronie 2-30)
- Kontrolka ABS (na stronie 2-32) nie gaśnie lub zapala się ponownie po jej przejściu do domyślnego stanu
- Kontrolka biegu neutralnego nie zapala się, kiedy wyświetlacz biegu jest w położeniu N (na stronie 2-27)
- Kontrolka biegu neutralnego zapala się, kiedy wyświetlacz biegów pokazuje 1, 2, 3, 4, 5 lub 6
- Kontrolka kontroli trakcji TC (na stronie 2-34) zapala się

- Przypomnienie o nadchodzącym przeglądzie (na stronie 2-47) zapali się
- Kontrolka ostrzegawcza temperatury cieczy chłodzącej świeci się i nie gaśnie, gdy silnik jest zimny (na stronie 2-37)
- Kontrolka ostrzegawcza ciśnienia oleju zapala się przy prawidłowym poziomie oleju silnikowego

STAN MOTOCYKLA

Skonsultuj się z dealerem Suzuki, jeśli motocykl jest w następującym stanie:

- Silnika nie można uruchomić
- Jeśli motocykl się przewrócił lub brał udział w wypadku
- Motocykl emituje nietypowy dźwięk lub są wycieki płynu
- Osiągi silnika spadają lub są pogorszone
- Istnieje widoczny ubytek płynu hamulcowego lub musisz wymienić płyn lub klocki hamulcowe
- Skuteczność hamulców jest słaba
- Istnieje widoczny ubytek płynu chłodzącego lub musisz wymienić płyn chłodzący
- Nie możesz ustalić przyczyny przepalenia się bezpiecznika
- Opony są nadmiernie zużyte lub musisz je wymienić



PRZECHOWYWANIE I CZYSZCZENIE MOTOCYKLA

PRZECHOWYWANIE MOTOCYKLA	5-2
PRZYGOTOWANIE DO JAZDY PO DŁUŻSZYM POSTOJU	5-5
ZAPOBIEGANIE KOROZJI	5-5
CZYSZCZENIE MOTOCYKLA	5-7
KONTROLA PO CZYSZCZENIU	5-13

PRZECHOWYWANIE I CZYSZCZENIE MOTOCYKLA

PRZECHOWYWANIE MOTOCYKLA

OPIS

Jeśli nie planujesz jazdy motocyklem przez dłuższy czas, ważne jest przygotowanie motocykla do przechowywania. Przeprowadź obsługę pokazaną poniżej.

WSKAZÓWKA: Suzuki rekomenduje zlecenie tej pracy twojemu dealerowi Suzuki.

MOTOCYKL

Ustaw motocykl na nóżce bocznej na pewnym, płaskim podłożu, gdzie nie wywróci się. W przypadku motocykli wyposażonych w podnózek centralny, wykorzystaj go do parkowania.

Przed zmagazynowaniem umyj motocykl, wysusz, a następnie przykryj pokrowcem.



WSKAZÓWKA: Załóż pokrowiec po schłodzeniu silnika, rury wydechowej i tłumika.

PALIWO

1. Zbiornik paliwa napełnij po brzegi benzyną ze stabilizatorem rekomendowanym przez producenta w/w środka.
2. Uruchom silnik na kilka minut, tak by paliwo ze stabilizatorem napełniło układ zasilania.

SILNIK

1. Spuść całkowicie olej silnikowy i napełnij ponownie skrzynię korbową nowym olejem, aż do otworu wlewowego.
2. Zatkaj np. tłustą szmatką wlot powietrza do filtra powietrza i końcówkę tłumika, tak, by ograniczyć dostęp wilgoci do silnika.

WSKAZÓWKA: Skonsultuj się z twoim dealerem Suzuki w kwestii metody zabezpieczenia silnika wewnątrz.

AKUMULATOR

1. Wymontuj akumulator z motocykla zgodnie z rozdziałem „AKUMULATOR”.
2. Przy użyciu łagodnego środka umyj z zewnątrz akumulator i usuń korozję z jego zacisków oraz końcówek wiązki elektrycznej.
3. Akumulator przechowuj w pomieszczeniu o dodatniej temperaturze.

WSKAZÓWKA: Akumulatory powoli tracą pojemność i rozładowują się. Wymontuj zatem akumulator z motocykla, naładuj całkowicie i zmagazynuj w ciemnym pomieszczeniu o dobrej wentylacji. Przy przechowywaniu akumulatora w motocyklu, odkręć jego ujemną klemę (-).

OPONY

Wyreguluj ciśnienie w oponach do specyfikowanego i ustaw tak motocykl, by przednie i tylne koło nie dotykało podłoża.

WSKAZÓWKA: Skonsultuj się z dealerem Suzuki jak ustawić motocykl, by koła nie stykały się z podłożem.

CZĘŚCI ZEWNĘTRZNE

- Wszystkie części z tworzyw sztucznych i gumowych zakonserwuj środkiem do pielęgnacji gumy.
- Wszystkie nielakierowane części zakonserwuj środkiem antykorozyjnym.
- Powierzchnie lakierowane zakonserwuj środkami do pielęgnacji i polerowania lakierów samochodowych.

OBSŁUGA PODCZAS PRZECHOWYWANIA

Raz w miesiącu doładuj akumulator. Odnieś się po instrukcje do punktu „AKUMULATOR”. Jeśli nie jesteś w stanie naładować akumulatora, skonsultuj się z twoim autoryzowanym dealerem Suzuki.

PRZYGOTOWANIE DO JAZDY PO DŁUŻSZYM POSTOJU

JAK PRZYWRÓCIĆ DO UŻYTKOWANIA

1. Wyczyść cały motocykl.
2. Wyjmij zatyczki z filtra powietrza i tłumika.
3. Spuść olej silnikowy. Zamontuj nowy filtr oleju i zgodnie z instrukcją obsługi napełnij silnik nowym olejem.
4. Ponownie zamontuj akumulator.
5. Upewnij się, że motocykl jest prawidłowo nasmarowany.
6. Przeprowadź wszystkie czynności zgodnie z punktem „KONTROLA PRZED JAZDĄ”.
7. Uruchom silnik zgodnie z zaleceniami instrukcji obsługi.

ZAPOBIEGANIE KOROZJI

WAŻNE INFORMACJE O KOROZJI

Wykonaj przegląd, aby zabezpieczyć motocykl przed rdzewieniem i wydłużyć jego trwałość.

Następujące czynniki mogą powodować korozję.

- Nadmorskie powietrze, nieutwardzone drogi, sól z dróg, wilgoć i nagromadzenie substancji chemicznych.
- Uszkodzenia elementów metalowych lub powierzchni lakierowanych spowodowane drobnymi uderzeniami lub działaniem piasku, kamieni lub innych śmieci.

JAK ZABEZPIECZAĆ MOTOCYKL PRZED KOROZJĄ?

- Myj motocykl regularnie, przynajmniej raz w miesiącu. Utrzymuj motocykl tak czysty i suchy jak to tylko możliwe.
- Czyść miejsca zabrudzone obcymi substancjami. Substancje takie jak sól z drogi, chemikalia, olej z drogi, substancje smoliste, żywice z drzew, odchody ptasie i opady przemysłowe mogą uszkodzić zewnętrzne powierzchnie motocykla. Należy je usuwać tak szybko, jak to tylko możliwe. Jeśli oczyszczenie z nich motocykla jest trudne, konieczne może się okazać zastosowanie dodatkowego środka czyszczącego. Przy jego zastosowaniu postępuj zgodnie z zaleceniami producenta środka.
- Naprawiaj uszkodzone miejsca jak najszybciej. Kontroluj uważnie powierzchnie lakierowane pod kątem uszkodzeń. Jeśli stwierdzisz odprysk lub rysę, zabezpiecz ją natychmiast lakierem zaprawkowym. Jeśli odpryski lub zarysowania przeszły do gołego metalu, naprawę powinien wykonać dealer Suzuki.

- Motocykl przechowuj w suchym, dobrze wentylowanym pomieszczeniu. Jeśli myjesz motocykl często w garażu lub, jeśli parkujesz często mokry motocykl w garażu, garaż może być zawilgocony. Wysoka wilgotność może przyspieszyć korozję. Mokry motocykl może korodować nawet w ogrzewanym garażu, jeśli jest tam niewystarczająca wentylacja.
- Przykryj motocykl. Wystawienie elementów lakierowanych, wykonanych z tworzywa i zegarów na działanie południowego słońca może doprowadzić do zmatowień. Przykrycie motocykla wysokiej jakości, oddychającym pokrowcem zabezpieczy go przed działaniem szkodliwego promieniowania UV, jak również zmniejszy ilość kurzu i zanieczyszczeń z powietrza osiadających na pojeździe. Dealer Suzuki pomoże ci dobrać prawidłowy pokrowiec dla twojego motocykla.

WSKAZÓWKA:

- *Nasmaruj wszystkie obszary motocykla przed zmagazynowaniem. Zabezpieczy to przed korozją.*
- *Po jeździe po zasolonych ulicach lub wzdłuż wybrzeża morskiego umyj niezwłocznie motocykl zimną wodą. Pamiętaj, by stosować zimną wodę, gdyż ciepła może przyspieszyć korozję.*

CZYSZCZENIE MOTOCYKLA

MYCIE MOTOCYKLA

Mycie motocykla wydłuża jego trwałość i utrzymuje go w nieskazitelnym stanie. Smarowanie daje także okazję do znalezienia nieprawidłowości i zabezpiecza przed usterkami. Myj motocykl kiedy jest zimny.

1. Usuń pod bieżącą wodą brud i błoto. Użyj miękkiej gąbki lub szczotki. Nie stosuj do mycia twardych przedmiotów, które mogłyby porysować lakier.
2. Umyj cały motocykl neutralnym detergen-tem za pomocą gąbki lub miękkiej szmatki. Gąbkę lub szmatkę należy często zanurzać w wodzie z płynem.

3. Po całkowitym usunięciu brudu spłucz dokładnie motocykl.

WSKAZÓWKA: Detergent używany do mycia motocykla może negatywnie wpływać na części plastikowe, jeśli detergent nie zostanie całkowicie spłukany. Upewnij się, że po umyciu motocykla całkowicie spłukałeś cały detergent dużą ilością wody.

4. Po spłukaniu wytrzyj motocykl wilgotną szmatką, a następnie zostaw w cieniu do wyschnięcia.
5. Sprawdź motocykl pod kątem uszkodzeń lakieru. W przypadku konieczności wykonania zaprawek zdobądź lakier zaprawkowy „Touch-up” i postępuj następująco:
 - a. Uszkodzone miejsca dokładnie wyczyść i odtłuść (np. benzyną ekstrakcyjną).
 - b. Lakier zaprawkowy dobrze rozmieszaj i uszkodzone miejsce pomaluj małym pędzelkiem.
 - c. Lakier dobrze wysusz.

WSKAZÓWKA: Klosz reflektora może zaparować po myciu motocykla lub jeździe w deszczu. Po włączeniu świateł klosz będzie stopniowo odparowywał, nabierając przejrzystości. Aby uniknąć rozładowania akumulatora, odparowanie klosza reflektora wykonuj na uruchomionym silniku.

WSKAZÓWKA: Nie polewaj obficie wodą następujących miejsc:

- Włącznik zapłonu
- Świece zapłonowe
- Korek wlewu paliwa
- Układ wtryskowy
- Pompy hamulcowe

UWAGA

Woda, która podczas czyszczenia dostanie się do rury wydechowej, tłumika, filtra powietrza lub komponentów elektrycznych prowadzi może do trudności z rozruchem lub do korodowania.

Zachowaj ostrożność, by podczas czyszczenia woda nie dostała się do powyższych części.

UWAGA

Stosowanie myjek wysokociśnieniowych do chłodnicy uszkodzić może jej żeberka.

Zachowaj ostrożność przy myciu motocykla wokół chłodnicy.

UWAGA

Myjki wysokociśnieniowe takie jak na samoobsługowych myjniach mają wystarczające ciśnienie, by uszkodzić elementy motocykla. Spowodować może korozję i zwiększone zużycie. Środki chemiczne do czyszczenia także niszczą elementy motocykla.

Nie używaj myjek wysokociśnieniowych do czyszczenia motocykla. Nie stosuj chemicznych środków do czyszczenia części do korpusu przepustnic i czujników układu wtryskowego.

UWAGA

Czyszczenie motocykla benzyną, alkoholem i innymi środkami lotnymi może doprowadzić do uszkodzenia jego części.

Upewnij się, że po umyciu motocykla całkowicie splukałeś cały detergent dużą ilością wody.

KOŁA

Na felgi aluminiowe mogą niekorzystnie wpływać osady, takie jak sól. Aby utrzymać czystość kół, oprócz regularnego czyszczenia, po przejechaniu wzdłuż wybrzeża lub po drogach pokrytych środkami niezamrażającymi, tak szybko jak to możliwe umyj je zimną wodą.

1. Zanurz gąbkę w neutralnym detergencie i zmyj zanieczyszczenia.
2. Umyj odpowiednią ilością chłodnej wody, a następnie wytrzyj wodę suchą szmatką.

WSKAZÓWKA: Koła aluminiowe można łatwo zarysować. Nie przecieraj ich i nie szczotkuj z użyciem pasty polerskiej, twardej i metalowych szczotek.

ELEMENTY Z TWORZYWA

Elementy z tworzywa takie jak klosz reflektora, wyświetlacz prędkościomierza i osłony są łatwe do uszkodzenia. Przy czyszczeniu takich elementów, myj je wodą z neutralnym detergentem lub mydłem i wytrzyj miękką szmatką.

OSTRZEŻENIE

Umieszczanie przedmiotów za osłoną zakłócić może kierowanie pojazdem i w rezultacie doprowadzić do wypadku.

Nie przewoź żadnych przedmiotów za osłoną.

UWAGA

Obce ciała mogą zarysować lub uszkodzić elementy z tworzywa takie jak reflektor, klosze lamp i wyświetlacz prędkościomierza.

Nie stosuj na powyższych elementach następujących substancji;

- Pasty polerskie
- Środki chemiczne takie jak odtłuszcza-cze lub impregnaty.
- Detergenty alkaliczne lub kwasowe
- Płyn hamulcowy, benzyna, alkohol lub roztwory organiczne, itp.

RURY WYDECHOWE

Na nierdzewnych rurach wydechowych mogą pojawiać się ślady wypalenia spowodowane olejem lub innymi zanieczyszczeniami.

- Korzystając z kuchennych środków czystości do stali nierdzewnej zetrzyj zanieczyszczenia szmatką lub gąbką, splucz odpowiednią ilością wody, a następnie suchą szmatką przetrzyj do sucha.
- Jeżeli nastąpi nierówne spalanie, wypoleruj środkiem do czyszczenia tłumików ze stali nierdzewnej (nr artykułu 99000-59312) itp., a następnie usuń przebarwienie.

WSKAZÓWKA: Temperatura wydechu może spowodować odbarwienie rur wydechowych, co jednakże nie ma wpływu na jego funkcjonalność.

UWAGA

Rura wydechowa lub tłumik i silnik nagrzewają się podczas pracy silnika i pozostają gorące po jego wyłączeniu. Dotykanie ich w tym czasie może spowodować oparzenia.

Nie dotykaj rury wydechowej, tłumika ani silnika, dopóki nie ostygną.

WOSKOWANIE MOTOCYKLA

Po umyciu motocykla dobrze jest go nawoskować i wypolerować w celu ochrony lakieru.

- Stosuj tylko dobrej jakości woski i środki polerujące.
- Przy woskowaniu i polerowaniu stosuj się do zaleceń producentów tych środków.

SPECJALNA TROSKA O POWIERZCHNIE WYKOŃCZONE NA MATOWO

Do powierzchni matowych nie stosuj środków polerujących lub wosków zawierających składniki polerujące. Stosowanie ich zmieni wygląd matowych powierzchni.

Usunięcie wosków trwałych z powierzchni matowych może być trudne.

Stosuj tylko środki do czyszczenia i konserwacji lakieru przewidziane do powierzchni matowych.

Nadmierne polerowanie lub wycieranie powierzchni matowych może zmienić ich wygląd.

KONTROLA PO CZYSZCZENIU

OPIS

Po wysuszeniu motocykla wykonaj smarowanie. Aby zwiększyć trwałość twojego motocykla, smaruj go zgodnie z hasłem „PUNKTY SMAROWANIA”.

Przed kolejnym użyciem motocykla postępuj zgodnie z instrukcjami zawartymi w punkcie „KONTROLA PRZED JAZDĄ”.

OSTRZEŻENIE

Jazda motocyklem z mokrymi hamulcami stwarza zagrożenie. Mokre hamulce mogą nie zapewniać takiej skuteczności jak suche hamulce. To może prowadzić do wypadku.

Po myciu motocykla sprawdź swoje hamulce jadąc z niewielką prędkością w bezpiecznym miejscu. Jadąc powoli należy kilkakrotnie łagodnie uruchomić hamulce w celu wysuszenia tarcz.

DO UŻYTKU WNIĘTRZNEGO



INFORMACJE DLA UŻYTKOWNIKA

KATALIZATOR	6-2
POKŁADOWE DANE KOMPUTEROWE MOTOCYKLA	6-4
POŁOŻENIE NUMERU SERYJNEGO	6-6

INFORMACJE DLA UŻYTKOWNIKA

KATALIZATOR

OPIS

Układ wydechowy tego motocykla zawiera katalizator. Katalizator zmniejsza zawartość toksycznych substancji w spalinach.

Niewłaściwa regulacja, niski poziom paliwa lub niewłaściwe użytkowanie mogą spowodować niecałkowite spalanie (wypadanie zapłonu), w wyniku czego temperatura katalizatora wzrośnie do ekstremalnych poziomów. Zachowaj ostrożność, gdyż może to doprowadzić do uszkodzenia katalizatora lub innych powiązanych elementów.

Pomimo, że katalizator nie wymaga żadnej specjalnej obsługi lub przeglądu, wykonuj proszę specyfikowane kontrole i przeglądy silnika.

UWAGA

Nieprawidłowa obsługa motocykla może doprowadzić do uszkodzenia katalizatora lub innych komponentów. Aby uniknąć uszkodzenia katalizatora lub powiązanych podzespołów, przestrzegaj poniższych ostrzeżeń:

- Podczas ruchu motocykla nie operuj stacyjką lub wyłącznikiem silnika i nie wyłączaj silnika z wyjątkiem sytuacji awaryjnych.
- Nie próbuj uruchamiać silnika „na popych” lub zjeżdżając w dół.
- Podczas testów diagnostycznych nie uruchamiaj silnika ze zdjętą ze świecy fajką przewodu wysokiego napięcia.

- Nie pozostawiaj silnika na wolnych obrotach bez takiej konieczności lub na dłuższy czas.
- Nie zużywaj całkowicie paliwa ze zbiornika.
- Jeśli osiągi silnika spadną lub pogorszą się, dealer Suzuki powinien skontrolować motocykl.

POKŁADOWE DANE KOMPUTEROWE MOTOCYKLA

OPIS

Twój motocykl wyposażony jest w komputer pokładowy, który monitoruje i kontroluje kilka aspektów działania motocykla, włączając w to następujące:

TYPY DANYCH

- Warunki pracy silnika, takie jak prędkość obrotowa silnika.
- Warunki pracy skrzyni biegów, takie jak położenie przekładni.
- Status działania, taki jak przyspieszenie, hamowanie (włączając ABS), położenie przekładni.
- Informacje powiązanie z wszelkiego typu usterkami systemu komputerowego.

WSKAZÓWKA:

- *Zapisywane dane różnią się w zależności od typu pojazdu.*
- *Dane głosowe nie są rejestrowane.*
- *W zależności od warunków użytkowania, w pewnych przypadkach dane mogą nie być zapisywane.*

ODCZYT DANYCH

Suzuki Motor Corporation i podmioty powiązane mogą pozyskać i wykorzystywać zapisane dane komputera pokładowego w celu diagnostyki usterek motocykla, prowadzenia badań, rozwoju i podniesienia jakości.

Suzuki Motor Corporation i podmioty powiązane nie będą udostępniać lub przekazywać pozyskanych informacji stronie trzeciej za wyjątkiem poniższych sytuacji.

- Kiedy użytkownik pojazdu wyrazi na to zgodę.
- Kiedy jest to wymagane lub dozwolone, bazując na prawie lub rozporządzeniach, nakazie sądowym lub innych siłach prawnych.
- Kiedy udostępnienie danych następuje bez identyfikacji użytkownika i pojazdu, na potrzeby instytutów badawczych, itp., w procesach statystycznych, itp.

POŁOŻENIE NUMERU SERYJNEGO

OPIS

Zapisz numer seryjny ramy i silnika w poniższych ramkach w celu wykorzystania np. w procesie rejestracji. Numery te będziesz potrzebował również, gdy twój dealer będzie zamawiał części zamienne.

NUMER RAMY

Nr ramy ① wybity jest na główce ramy, jak pokazano to na ilustracji.

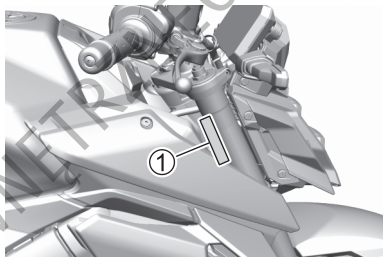

Na poczet przyszłych potrzeb zapisz tu numer ramy.

Numer ramy:

NUMER SERYJNY SILNIKA

Numer silnika ② znajduje się na obudowie skrzyni korbowej.

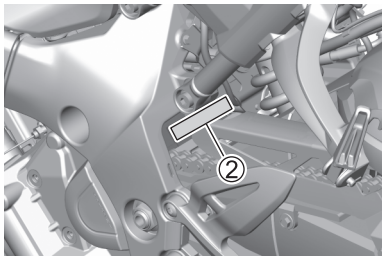

Na początek przyszłych potrzeb zapisz tu numer seryjny silnika.

Numer seryjny silnika:

NUMER KLUCZYKA

Motocykl ten dostarczany jest z dwoma kluczami i płytą z wydrukowanym alfanumerycznym kodem kluczyka.

WSKAZÓWKA:

- Oprócz standardowej funkcji kluczyka, kluczyki tego motocykla posiadają także funkcję immobilizera.
- Uszkodzenie lub zagubienie tych kluczyków spowoduje u Ciebie poniesienie znacznego kosztu. Obchodź się ostrożnie z kluczami.
- Schowaj bezpiecznie zapasowy klucz.

SPECYFIKACJA

WYMIARY I CIĘŻAR

Długość całkowita	2115 mm
Szerokość całkowita	810 mm
Wysokość całkowita	1080 mm
Rozstaw kół	1460 mm
Prześwit	140 mm
Masa motocykla gotowego do jazdy	214 kg

SILNIK

Typ	4-suwowy, chłodzony cieczą, DOHC
Ilość cylindrów	4
Średnica cylindra	73,4 mm
Skok tłoka	59,0 mm
Pojemność skokowa	999 cm ³
Stopień sprężania	12,2 : 1
Układ zasilania	wtrysk paliwa
Filtr powietrza	papierowy
System rozruchu	elektryczny
System smarowania	smarowanie pod ciśnieniem

PRZENIESIENIE NAPĘDU

Sprzęgło	wielotarczowe, w kąpeli olejowej
Skrzynia biegów	6-biegowa, o stałym zazębieniu
Schemat zmiany biegów	1 w dół, 5 do góry
Przełożenie reduktora	1,553 (73/47)
Przełożenia biegów: 1	2,562 (41/16)
2	2,052 (39/19)
3	1,714 (36/21)
4	1,500 (36/24)
5	1,360 (34/25)
6	1,269 (33/26)
Przełożenie przekładni głównej	2,588 (44/17)
Łańcuch napędowy	RK 525GSH, 116 ogniw

RAMA

Przednie zawieszenie	teleskopowe, sprężyna śrubowa, tłumienie olejowe
Tylne zawieszenie	typ wahaczowy, sprężyna śrubowa, tłumienie olejowe
Skok przedniego zawieszenia	120 mm
Skok koła tylnego	130 mm
Kąt główki ramy	25°
Wyprzedzenie	100 mm
Kąt skrętu kierownicy	31° (w lewo i w prawo)
Promień zawracania	3,1 m
Hamulec przedni	dwie tarcze hamulcowe
Hamulec tylny	jedna tarcza hamulcowa
Rozmiar opony przedniej	120/70ZR17M/C (58W), bezdętkowa
Rozmiar opony tylnej	190/50ZR17M/C (73W), bezdętkowa

WYPOSAŻENIE ELEKTRYCZNE

Zapłon	elektroniczny, tranzystorowy
Świeca zapłonowa	NGK CR9EIA-9 lub DENSO IU27D
Akumulator	12V 36.0 kC (10 Ah)/10 HR
Generator	3-fazowy generator prądu zmiennego
Bezpiecznik główny	30 A
Bezpiecznik	10/10/15/10/3/10/10/10 A
Bezpiecznik ABS	20/15 A
Reflektor	LED
Światło pozycyjne	LED
Światło hamowania / pozycyjne tylne	LED
Światła kierunkowskazów	LED ... GSX-S1000
	12V 21W × 4 ... GSX-S950
Oświetlenie tablicy rejestracyjnej	12V 5W
Podświetlenie zestawu wskaźników	LED
Kontrolka biegu jałowego	LED
Kontrolka świateł drogowych	LED
Kontrolka kierunkowskazów	LED
Kontrolka ostrzegawcza temperatury cieczy chłodzącej	LED
Kontrolka ostrzegawcza ciśnienia oleju	LED
Kontrolka ładowania	LED
Kontrolka usterki silnika	LED
Kontrolka systemu kontroli trakcji	LED
Kontrolka ABS	LED
Kontrolka immobilizera (jeśli występuje)	LED
Główna kontrolka ostrzegawcza	LED

POJEMNOŚCI

Zbiornik paliwa	19 litrów
Olej silnikowy: wymiana samego oleju.....	2800 ml
wymiana ze zmianą filtra.....	3200 ml
Płyn do chłodnicy	2750 ml

DO UŻYTKU WEWNĘTRZNEGO

INDEKS ALFABETYCZNY

A

ABS.....	1-19
AKUMULATOR.....	3-18

B

BEZPIECZNIKI	3-89
--------------------	------

C

CHWILOWE ZUŻYCIE PALIWA.....	2-46
CZERWONY ZAKRES OBROTOMIERZA	2-27
CZUJNIK ŚWIATŁA.....	2-39
CZYSZCZENIE MOTOCYKLA	5-7

D

DATA / CZAS.....	2-73
DZIEŃ / NOC.....	2-69
DŹWIGNIA HAMULCA	2-108
DŹWIGNIA ZMIANY BIEGÓW	3-64

F

FILTR OLEJU SILNIKOWEGO	3-35
FILTR POWIETRZA	3-23

G

GDY KONTROLKA OSTRZEGAWCZA CIŚNIENIA OLEJU ZAPALI SIĘ PODCZAS JAZDY	4-5
GŁÓWNA KONTROLKA OSTRZEGAWCZA.....	2-29

H

HAMULCE	3-54
---------------	------

I

INFORMACJA O SYSTEMIE	2-80
INFORMACJE DOTYCZĄCE HAMULCÓW	1-19

J

JASNOŚĆ.....	2-67
JEDNOSTKI MIARY	2-71

K

KATALIZATOR	6-2
KLOCKI HAMULCOWE.....	3-58
KOLEJNY PRZEGLĄD	2-64
KOŁO PRZEDNIE.....	3-74
KOŁO TYLNE	3-80
KOMUNIKATY Z KONTROLEK.....	4-7
KONTROLA PO CZYSZCZENIU.....	5-13
KONTROLA PRZED JAZDĄ	3-8
KONTROLKA BIEGU JAŁOWEGO.....	2-27
KONTROLKA KIERUNKOWSKAZÓW.....	2-27
KONTROLKA ŁADOWANIA.....	2-38
KONTROLKA OBROTÓW SILNIKA.....	2-55
KONTROLKA OSTRZEGAWCZA CIŚNIENIA OLEJU.....	2-36

KONTROLKA OSTRZEGAWCZA

TEMPERATURY CIECZY CHŁODZĄCEJ.....	2-37
KONTROLKA PRZEGLĄDU OKRESOWEGO	2-47
KONTROLKA SYSTEMU KONTROLI TRAKCJI	2-34
KONTROLKA ŚWIATEŁ DROGOWYCH.....	2-27
KONTROLKA UKŁADU ABS.....	2-32
KONTROLKA USTERKI SILNIKA.....	2-28
KOREK WLEWU PALIWA.....	2-97

L

LICZNIK DZIENNY	2-44
LICZNIK KILOMETRÓW.....	2-44
LISTA OSTRZEŻEŃ.....	2-62

Ł

ŁAŃCUCH NAPĘDOWY	3-47
------------------------	------

N	
NÓŻKA BOCZNA	2-95
NÓŻKA BOCZNA / SYSTEM WYŁĄCZANIA ZAPŁONU	3-73
O	
OBROTOMIERZ	2-40
OKNO INFORMACYJNE	2-42
OLEJ SILNIKOWY	3-28
OPONY	3-66
OŚWIETLENIE	3-84
P	
PALIWO	1-23
PASKI DO MOCOWANIA BAGAŻU	2-114
PEDAŁ HAMULCA TYLNEGO	2-110
PLAN PRZEGLĄDÓW	3-6
PŁYN CHŁODZĄCY	3-40
PŁYN HAMULCOWY	3-55
POKŁADOWE DANE KOMPUTEROWE MOTOCYKLA	6-4
POŁOŻENIE NUMERU SERYJNEGO	6-6
PRZECHOWYWANIE MOTOCYKLA	5-2
PRZEDNIE SIEDZISKO	2-110
PRZEŁĄCZNIK KIERUNKOWSKAZÓW ..	2-87
PRZEŁĄCZNIK TRYBU JAZDY SUZUKI (SDMS) (GSX-S1000)	2-52
PRZEŁĄCZNIKI KIEROWNICY	2-14
PRZEWÓD PALIWOWY	3-46
PRZEWÓD UKŁADU CHŁODZENIA	3-45
PRZYCISK ROZRUSZNIKA ELEKTRYCZNEGO	2-88
PRZYGOTOWANIE DO JAZDY PO DŁUŻSZYM POSTOJU	5-5
Q	
QUICKSHIFTER (GSX-S1000)	2-59
R	
REGULACJA ZAWIESZEŃ	2-115
ROZMIESZCZENIE WSKAŹNIKÓW, ELEMENTÓW STEROWANIA I WYPOSAŻENIA	2-2

S

SIEDZISKO.....	2-110
SILNIKA NIE MOŻNA URUCHOMIĆ.....	4-2
SMAROWANIE.....	3-16
SPRZĘGŁO.....	3-52
STAN MOTOCYKLA.....	4-8
SYSTEM KONTROLI TRAKCJI.....	2-48
SYSTEM ŁATWEGO ROZRUCHU.....	2-93
SZYBKOŚCIOMIERZ.....	2-39

Ś

ŚRODKI OSTROŻNOŚCI PODCZAS JAZDY.....	1-14
ŚRUBA SPUSTOWA OLEJU SILNIKOWEGO.....	3-35
ŚWIATŁO REFLEKTORA.....	3-88
ŚWIECA ZAPŁONOWA.....	3-22

T

TANKOWANIE MOTOCYKLA.....	2-97
TYLNE SIEDZISKO I ZAMEK SIEDZISKA.....	2-111
TYLNE ZAWIESZENIE.....	2-120

U

UCHWYT NA DOKUMENTY.....	2-114
UCHWYTY NA KASK.....	2-113
USTAWIENIA DOMYŚLNE.....	2-78

W

W PRZYPADKU PRZEGRZANIA.....	4-3
WKŁAD FILTRA POWIETRZA.....	3-24
WŁĄCZNIK SYGNAŁU DŹWIĘKOWEGO.....	2-87
WŁĄCZNIK ŚWIATEŁ AWARYJNYCH.....	2-89
WŁĄCZNIK ŚWIATŁA „STOP” HAMULCA TYLNEGO.....	3-62
WŁĄCZNIK ZAPŁONU (STACYJKA).....	2-81
WOLNE OBROTY SILNIKA.....	3-46
WOLTOMIERZ.....	2-45

WSKAŹNIK POZIOMU PALIWA.....	2-41 ,2-46
WSKAŹNIK ŚREDNIEGO ZUŻYCIA PALIWA.....	2-45
WSKAŹNIK TEMPERATURY PŁYNU CHŁODZĄCEGO.....	2-38
WSKAŹNIK ZASIĘGU	2-46
WYŁĄCZNIK SILNIKA.....	2-88
WYŚWIETLACZ BIEGÓW.....	2-41
WYŚWIETLACZ CIEKŁOKRYSTALICZNY LCD	2-18
WYŚWIETLACZ KOMUNIKATÓW.....	2-30

Z

ZAPOBIEGANIE KOROZJI	5-5
ZASADY BEZPIECZEŃSTWA	1-2
ZAWIESZENIE PRZEDNIE	2-116
ZBIORNIK PALIWA	3-12
ZEGAR CZASOWY	2-40
ZESTAW NARZĘDZI.....	3-11
ZESTAW ZEGARÓW	2-26
ZŁĄCZE DIAGNOSTYCZNE	3-96
ZMIANA BIEGÓW	2-100



6-2-1 Someijidai, Hamana-ku, Hamamatsu, Shizuoka 434-0046, Japan

DECLARATION of CONFORMITY

[EN] English	<p>Hereby, ASAHI DENSO CO., LTD. declares that the radio equipment type [SZ137] is in compliance with Directive 2014/53/UE.</p> <p>The full text of the EU declaration of conformity is available at the following internet address: http://en.ad-asahidenso.co.jp/euro-compliance/</p>
[BG] Bulgarian	<p>С настоящото ASAHI DENSO CO., LTD. декларира, че този тип радиоембаражие [SZ137] е в съответствие с Директива 2014/53/ЕС.</p> <p>Цялостният текст на ЕС декларацията за съответствие може да се намери на следния интернет адрес: http://en.ad-asahidenso.co.jp/euro-compliance/</p>
[CS] Czech	<p>Tímto ASAHI DENSO CO., LTD. prohlašuje, že typ rádiového zařízení [SZ137] je v souladu se směrnici 2014/53/EU.</p> <p>Úplné znění EU prohlášení o shodě je k dispozici na této internetové adrese: http://en.ad-asahidenso.co.jp/euro-compliance/</p>
[DA] Danish	<p>Hermed erklærer ASAHI DENSO CO., LTD., at radioudstyretypen [SZ137] er i overensstemmelse med direktiv 2014/53/EU.</p> <p>EU-overensstemmelseserklæringens fulde tekst kan findes på følgende internetadresse: http://en.ad-asahidenso.co.jp/euro-compliance/</p>
[DE] German	<p>Hiernit erkläre ASAHI DENSO CO., LTD., dass der Funkkagentyp [SZ137] der Richtlinie 2014/53/EU entspricht.</p> <p>Der vollständige Text der EU-Konformitätserklärung ist unter der folgenden Internetadresse verfügbar: http://en.ad-asahidenso.co.jp/euro-compliance/</p>
[ET] Estonian	<p>Käesolevaga deklareerib ASAHI DENSO CO., LTD., et käesolevat raadioseadme tüüpi [SZ137] vastab direktiivi ELi vastavusdeklaratsiooni täielik tekst on kättesaadav järgmise internetiaadressiil: http://en.ad-asahidenso.co.jp/euro-compliance/</p>
[EL] Greek	<p>Με την παρούσα ο/η ASAHI DENSO CO., LTD., δηλώνει ότι ο-ραδιοεξοπλισμός [SZ137] πληροί την οδηγία 2014/53/ΕΕ.</p> <p>Το πλήρες κείμενο της δήλωσης συμμόρφωσης ΕΕ διατίθεται στην ακόλουθη ιστοσελίδα στο διαδίκτυο: http://en.ad-asahidenso.co.jp/euro-compliance/</p>
[ES] Spanish	<p>Por la presente, ASAHI DENSO CO., LTD. declara que el tipo de equipo radioeléctrico [SZ137] es conforme con la Directiva 2014/53/UE.</p> <p>El texto completo de la declaración UE de conformidad está disponible en la dirección Internet siguiente: http://en.ad-asahidenso.co.jp/euro-compliance/</p>
[FR] French	<p>Le soussigné, ASAHI DENSO CO., LTD., déclare que l'équipement radioélectrique du type [SZ137] est conforme à la directive 2014/53/UE.</p> <p>Le texte complet de la déclaration UE de conformité est disponible à l'adresse internet suivante: http://en.ad-asahidenso.co.jp/euro-compliance/</p>
[IT] Italian	<p>Il fabbricante, ASAHI DENSO CO., LTD., dichiara che il tipo di apparecchiatura radio [SZ137] è conforme alla direttiva 2014/53/UE.</p> <p>Il testo completo della dichiarazione di conformità UE è disponibile al seguente indirizzo Internet: http://en.ad-asahidenso.co.jp/euro-compliance/</p>
[LV] Latvian	<p>Ar šo ASAHI DENSO CO., LTD. deklarē, ka radioiekārtā [SZ137] atbilst Direktīvai 2014/53/ES.</p> <p>Pilns ES atbilstības deklarācijas teksts ir pieejams šādā interneta vietnē: http://en.ad-asahidenso.co.jp/euro-compliance/</p>

[LT] Lithuanian	AS, ASAHI DENSO CO., LTD., patvirtinu, kad radijo įrenginių tipas [SZ137] atitinka Direktyvą 2014/53/ES. Visas ES atitikties deklaracijos tekstas priimamas šiuo interneto adresu: http://en.ad-asahidenso.co.jp/euro-compliance/
[HR] Croatian	ASAHI DENSO CO., LTD. ovime izjavljuj da je radijska oprema tipa [SZ137] u skladu s Direktivom 2014/53/EU. Cjeloviti tekst EU izjave o skladnosti dostupan je na sljedećoj internetskoj adresi: http://en.ad-asahidenso.co.jp/euro-compliance/
[HU] Hungarian	ASAHI DENSO CO., LTD. igazolja, hogy a [SZ137] típusú rádióberendezés megfelel a 2014/53/EU irányelvnek. Az EU-megfelelőségi nyilatkozat teljes szövege elérhető a következő internetes címen: http://en.ad-asahidenso.co.jp/euro-compliance/
[MT] Maltese	B'dan, ASAHI DENSO CO., LTD., niddikjara li dan il-tip ta' tagħmir tar-radiju [SZ137] huwa konformi mad-Direttiva 2014/53/UE. It-test kollu tad-dikjarazzjoni ta' konformità tal-UE huwa disponibbli f'dan l-indirizz tal-Internet li ġej: http://en.ad-asahidenso.co.jp/euro-compliance/
[NL] Dutch	Hierbij verklaar ik, ASAHI DENSO CO., LTD., dat het type radioapparatuur [SZ137] conform is met Richtlijn 2014/53/EU. De volledige tekst van de EU-conformiteitsverklaring kan worden geraadpleegd op het volgende internetadres: http://en.ad-asahidenso.co.jp/euro-compliance/
[PL] Polish	ASAHI DENSO CO., LTD. niniejszym oświadczam, że typ urządzenia radiowego [SZ137] jest zgodny z dyrektywą 2014/53/UE. Pełny tekst deklaracji zgodności UE jest dostępny pod następującym adresem internetowym: http://en.ad-asahidenso.co.jp/euro-compliance/
[PT] Portuguese	O(a) abaixo assinado(a) ASAHI DENSO CO., LTD. declara que o presente tipo de equipamento de rádio [SZ137] está em conformidade com a Diretiva 2014/53/UE. O texto integral da declaração de conformidade está disponível no seguinte endereço de Internet: http://en.ad-asahidenso.co.jp/euro-compliance/
[RO] Romanian	Prin prezenta, ASAHI DENSO CO., LTD. declară că tipul de echipamente radio [SZ137] este în conformitate cu Directiva 2014/53/UE. Textul integral al declarației UE de conformitate este disponibil la următoarea adresă Internet: http://en.ad-asahidenso.co.jp/euro-compliance/
[SK] Slovak	ASAHI DENSO CO., LTD. týmto vyhlasuje, že rádiové zariadenie typu [SZ137] je v súlade so smernicou 2014/53/EÚ. Úplné EU vyhlásenie o zhode je k dispozícii na tejto internetovej adrese: http://en.ad-asahidenso.co.jp/euro-compliance/
[SL] Slovenian	Celotno besedilo izjave EU o skladnosti je na voljo na naslednjem spletnem naslovu: http://en.ad-asahidenso.co.jp/euro-compliance/
[FI] Finnish	ASAHI DENSO CO., LTD. vakuuttaa, että radiolaitetyyppi [SZ137] on direktiivin 2014/53/EU mukainen. EU-vaatimustenmukaisuusvakuutuksen täysimittainen teksti on saatavilla seuraavassa internetosoitteessa: http://en.ad-asahidenso.co.jp/euro-compliance/
[SV] Swedish	Härmed försäkrar ASAHI DENSO CO., LTD. att denna typ av radioutrustning [SZ137] överensstämmer med direktiv 2014/53/EU. Den fullständiga texten till EU-försäkran om överensstämmelse finns på följande webbadress: http://en.ad-asahidenso.co.jp/euro-compliance/

Note) Frequency band(s) in which the radio equipment operates : 119-135 KHz operating at 134.2KHz

Maximum radio-frequency power transmitted in the frequency band(s) : 38.9 dBm/Vm @ 10m

Country	Importers name	Registered trade name or registered trade mark	TEL FAX	Postal address
GERMANY	SUZUKI DEUTSCHLAND GMBH	SUZUKI DEUTSCHLAND GMBH	49-6251-5700-380 49-6251-5700-389	SUZUKI-ALLEE 7, 64625 BENSHEIM, GERMANY
FRANCE	SUZUKI FRANCE S.A.S.	SUZUKI FRANCE S.A.S.	33-1-3482-1400 33-1-3482-8076	8, AVENUE DES FRERES LUMIERE, 78190 TRAPPES, FRANCE
ITALY	SUZUKI ITALIA S.P.A.	SUZUKI ITALIA S.P.A.	39-011-9213713 39-011-9213748	C.SO FRATELLI KENNEDY 12 10070 ROBASSOMERO (TO) ITALY
SPAIN	SUZUKI MOTOR IBERICA S.A.U	SUZUKI MOTOR IBERICA S.A.U	34-91-151-9500 34-91-151-9599	CALLE CARLOS SAINZ 35-POLIGONO, CIUDAD DEL AUTOMOVIL, 28914, LEGANES, MADRID SPAIN
AUSTRIA	SUZUKI AUSTRIA AUTOMOBIL HANDELS GESELLSCHAFT M.B.H.	SUZUKI AUSTRIA AUTOMOBIL HANDELS GESELLSCHAFT M.B.H.	43-662-2155-353 43-662-2155-900	MUNCHNER BUNDESSTRASSE 160 A-5020 SALZBURG, AUSTRIA
HUNGARY	MAGYAR SUZUKI CORPORATION LTD.	MAGYAR SUZUKI CORPORATION LTD.	36-23-803-990 36-23-803-951	H-2040 BUDAORS KELETI UTCA 2, HUNGARY
FINLAND	SUZUKI DEUTSCHLAND GMBH, FINNISH BRANCH	SUZUKI DEUTSCHLAND GMBH, FINNISH BRANCH	358 10 321 2000	RAJAMAANKAARI 5, FI-02970, ESPOO, FINLAND
POLAND	SUZUKI MOTOR POLAND SP. Z O.O.	SUZUKI MOTOR POLAND SP. Z O.O.	48-22-329-4104 48-22-329-4150	UL. POLCZYNSKA 10, 01-378 WARSAW, POLAND
NETHERLANDS	B.V. NIMAG	B.V. NIMAG	31-347-349-749 31-347-349-700	LANGE DREEF 12 4130 EB VIANEN THE NETHERLANDS
SWEDEN	KGK MOTOR AB	KGK MOTOR AB	46-892-3000 46-892-3345	HAMMARBACKEN 8, SE-191 81 SOLLENTUNA, SWEDEN
DENMARK	C. REINHARDT A/S	C. REINHARDT A/S	45-4483-0910 45-4468-0399	INDUSTRI-PARKEN 21, DK-2750 BALLERUP, DENMARK
SWITZERLAND	SUZUKI AUTOMOBILE SCHWEIZ AG	SUZUKI AUTOMOBILE SCHWEIZ AG	41-62-788-87-90 41-62-788-87-91	EMIL-FREY-STRASSE, 5745 SAFENWIL, SWITZERLAND
BELGIUM	MOTEO TWO WHEELS BELUX N.V.	MOTEO TWO WHEELS BELUX N.V.	32-3-4500411 32-3-4500440	SATENROZEN 8, B-2550 KONTICH, BELGIUM
PORTUGAL	MOTEO PORTUGAL, S.A.	MOTEO PORTUGAL, S.A.	351-234-300760 351-234-300761	R. JOAO FRANCISCO DO CASAL APARTADO 3072 3801-101 AVEIRO, PORTUGAL
NORWAY	ERLING SANDE AS	ERLING SANDE AS	47-32-98-93-00 47-31-30-92-09	DRAPEN 12, DRAMMEN, NORWAY
GREECE	SFAKIANAKIS S.A.	SFAKIANAKIS S.A.	30-210-349-9000 30-210-347-6191	5-7, SIDIROKASTROU STR & PIDNAS STR, 118 55 ATHENS, GREECE
CYPRUS	A.TRICOMITIS MOTORS LIMITED	A.TRICOMITIS MOTORS LIMITED	357-24-819700 357-24-637727	P. O. BOX 40459, 35 SPYROU KYPRIANOU, TRICOMITIS BUILDING, LARNACA, 6013 CY, CYPRUS
IRELAND	PRIORY CYCLE & MOTORCYCLE MANUFACTURING LTD.	PRIORY CYCLE & MOTORCYCLE MANUFACTURING LTD.	353-1-8307300 353-1-8307380	75-77 BOYNE ROAD, DUBLIN INDUSTRIAL ESTATE DUBLIN 11, IRELAND
ICELAND	SUZUKI UMBODID EHF	SUZUKI UMBODID EHF	354-568-5100 354-588-8211	SKEIFAN 17, 108 REYKJAVIK, ICELAND
MALTA	INDUSTRIAL MOTORS LTD.	INDUSTRIAL MOTORS LTD.	356-20-160000	1, ANTONIO BOSIO STREET MSDA, MSD1341 MALTA



6-2-1 Somejidai, Hamana-ku, Hamamatsu, Shizuoka 434-0046, Japan

DECLARATION of CONFORMITY

[EN] English	Hereby, ASAHI DENSO.,LTD. declares that the radio equipment type [SZ137] is in compliance with Radio Equipment Regulations 2017 (S.I. 2017/1206). The full text of the declaration of conformity is available at the following internet address: http://en.ad-asahidenso.co.jp/euro-compliance/
-----------------	--

Importers name	Registered trade name or registered trade mark	TEL FAX	Postal address
SUZUKI GB PLC	SUZUKI GB PLC	44-1908-336600 44-1908-336704	Steinbeck Crescent, Snelshall West, Milton Keynes, MK4 4AE, United Kingdom

מספר זיהוי היבואן: 510979388

"חל איסור לבצע פעולות במכשיר שיש בהן כדי לשנות את תכונותיו האלחוטיות של המכשיר, ובכלל זה שינויי תוכנה, החלפת אנטנה מקורית או הוספת אפשרות לחיבור לאנטנה חיצונית, בלא קבלת אישור משרד התקשורת, בשל החשש להפרעות אלחוטיות."



ASAHI DENSO CO.,LTD

6-2-1 Somejidai, Hamana-ku, Hamamatsu, Shizuoka, 434-0046 JAPAN

Importers name : AUTO International

Model No. SZ137

Frequency Range : 119-135kHz operating at 134.2kHz

RF Power Output : 38.9dBuV/m [@10m]

© UA.TR.052

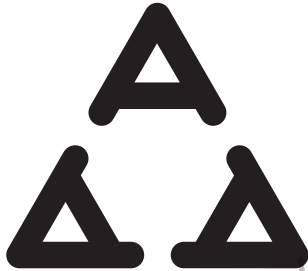

H 005 19

<p>VIETNAM SUZUKI CORPORATION B00332017</p>	 <p>ICT</p>
---	--

DO UŽITKU WENIEJ TRZNEGO

TRA

REGISTERED No:

ER73541/19

DEALER No:

DA83368/19

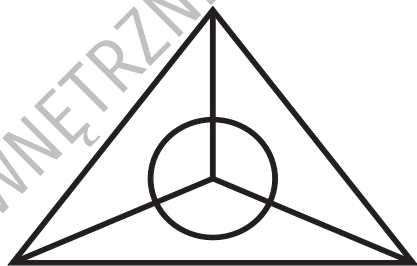

MCMC

HIDF15000047

DO UŻYTKU WEWNĘTRZNEGO

Продукты	Контроллер иммобилайзера
Модель	SZ137U
Производитель	ASAHI DENSO CO.,LTD. AD
Страна происхождения	Япония
Адрес	6-2-1 Somejidai, Hamana-ku, Shizuoka 434-0046, Япония
Телефон	(+81)53-586-7383
Факс	(+81)53-584-1589

Дата производства указана на этикетке продукта.

Импортеры	ООО «СУЗУКИ МОТОР РУС»
Телефон	+7 (495) 780-9071
Факс	+7 (495) 780-9072
Адрес	129323, Россия, Москва, ул. Снежная, 26



The manufacturer Name ASAHI DENSO CO.,LTD

Address of the manufacturer 6-2-1 Somejidai, Hamana-ku,
Hamamatsu, Shizuoka, 434-0046 Japan

Brand Name SUZUKI

Product Description Immobilizer

Model Name SZ137

TRC type approval's number. TRC/36/6515/2020

AGRÉÉ PAR L'ANRT MAROC

Numéro d'agrément : MR 21935 ANRT 2019

Date d'agrément : 27/12/2019

DO UŻYTKU WYEMNIETRZNEGO

低功率電波輻射性電機管理辦法

第十二條

經型式認證合格之低功率射頻電機，非經許可，公司、商號或使用者均不得擅自變更頻率、加大功率或變更原設計之特性及功能。

第十四條

低功率射頻電機之使用不得影響飛航安全及干擾合法通信；經發現有干擾現象時，應立即停用，並改善至無干擾時方得繼續使用。

前項合法通信，指依電信法規定作業之無線電通信。

低功率射頻電機須忍受合法通信或工業、科學及醫療用電波輻射性電機設備之干擾。

ประเทศไทย

เครื่อง โทรคมนาคมและอุปกรณ์นี้
มีความสอดคล้องตามข้อกำหนดของ
กทช.



제품명 : 미약 전계강도 무선기기

모델명 : SZ137

인증번호 : R-R-AD1-SZ137

제조사/인증사 : ASAHI DENSO CO., LTD.

제조국 : JAPAN

DO UŻYTKU WEWNĘTRZNEGO



SUZUKI MOTOR POLAND Sp z o.o.
ul. Półczyńska 10
01-378 Warszawa

M5

Październik 2024
Printed in Poland

 **SUZUKI**

GSX-S1000/950

99011-48KD0-01A

DO UŻYTKU WŁAŚNICZKOWEGO