

Avenis 125

[UN125NE]

INSTRUKCJA OBSŁUGI MOTOCYKLA



Niniejsza instrukcja obsługi powinna być traktowana jako część motocykla i towarzyszyć mu zarówno podczas odsprzedaży, jak również wypożyczenia. Zawarte w instrukcji wskazówki dotyczące bezpieczeństwa, informacje o prawidłowym użytkowaniu motocykla oraz porady dotyczące eksploatacji powinny być przedmiotem wnikliwej lektury przed rozpoczęciem jazdy zakupionym motocyklem.

PRZEDMOWA

Motocyklizm jest jednym z najaktywniejszych sportów. Abyś mógł bezpiecznie korzystać z motocykla należy przed pierwszą jazdą zapoznać się dokładnie z tekstem niniejszej instrukcji.

Motocykl wymaga dbałości i odpowiedniej opieki serwisowej. Zasady prawidłowej eksploatacji i serwisowania opisane są w instrukcji. Postępując zgodnie z nimi zapewnisz sobie komfort jazdy, a motocyklowi długi okres bezawaryjnej eksploatacji. Autoryzowane serwisy Suzuki dysponują wyszkolonymi i doświadczonymi mechanikami, którzy przy użyciu odpowiednich narzędzi zagwarantują najlepszy serwis.

Wszystkie informacje, szkice, zdjęcia i dane, zamieszczone w tej książeczce, opierają się na informacjach dotyczących produktu, które były aktualne w momencie jej druku. Ulepszenia i inne zmiany mogą jednakże szybko doprowadzić do tego, że zawartość tego podręcznika nie będzie dokładnie odpowiadała produktowi. Suzuki zastrzega sobie w każdej chwili prawo do zmian.

Proszę zauważyć, że podręcznik ten opisuje wszystkie wersje wyposażeniowe rozprowadzane we wszystkich regionach sprzedaży. Model, który nabyłeś może być seryjnie inaczej przygotowany i odbiegać od opisanego w niniejszym podręczniku.

SUZUKI MOTOR CORPORATION

WAŻNA INFORMACJA

INFORMACJE O DOCIERANIU MOTOCYKLA

Pierwsze 1600 km jest najważniejsze w życiu twojego motocykla. Prawidłowe docieranie w tym okresie pomoże zapewnić maksymalną żywotność i osiągi twojego nowego motocykla. Części Suzuki produkowane są przy wykorzystaniu materiałów najwyższej jakości i z zachowaniem dokładnych tolerancji. Prawidłowe dotarcie zapewnia zatem optymalne wzajemne dopasowanie się współpracujących elementów, a co za tym idzie powoduje wydłużenie żywotności i bezawaryjności jednoślada.

Niezawodność i osiągi motocykla zależą od właściwej dbałości i umiarkowania w okresie docierania motocykla. Szczególnie ważne jest, aby silnik, podczas pracy w tym okresie, nie był przegrzewany.

Szczegółowe informacje na ten temat znajdują się pod hasłem „DOCIERANIE” na stronie 1-12.

**▲ OSTRZEŻENIE / ▲ PRZESTROGA /
UWAGA / WSKAZÓWKA**

Prosimy przeczytać ten podręcznik i stosować się do zawartych w nim zaleceń. Aby podkreślić ważne informacje, symbol ▲ i zwroty: **OSTRZEŻENIE**, **PRZESTROGA**, **UWAGA**, **WSKAZÓWKA** mają specjalne zastosowanie. Zwróć szczególną uwagę na informacje oznaczone tymi zwrotami.

▲ OSTRZEŻENIE

Wskazuje potencjalne zagrożenie, które doprowadzić może do śmierci lub poważnych obrażeń.

▲ PRZESTROGA

Wskazuje potencjalne zagrożenie, które doprowadzić może do mniejszych lub umiarkowanych obrażeń.

UWAGA

Wskazuje potencjalne zagrożenie, które doprowadzić może do uszkodzenia pojazdu lub wyposażenia.

WSKAZÓWKA: Wskazuje informacje ułatwiające obsługę lub zrozumienie instrukcji.

DO UŻYTKU WNEĘTRZNEGO



SPIS TREŚCI

INFORMACJE DOTYCZĄCE BEZPIECZEŃSTWA	1
ROZMIESZCZENIE WSKAŹNIKÓW, ELEMENTÓW STEROWANIA I WYPOSAŻENIA	2
PRZEGLĄDY I OBSŁUGA OKRESOWA	3
USTERKI I ICH USUWANIE	4
PRZECHOWYWANIE I CZYSZCZENIE MOTOCYKLA	5
INFORMACJE DLA UŻYTKOWNIKA	6
SPECYFIKACJA	
INDEKS ALFABETYCZNY	

DO UŻYTKU WEWNĘTRZNEGO

INFORMACJE DOTYCZĄCE BEZPIECZEŃSTWA

1

ZASADY BEZPIECZEŃSTWA	1-2
ŚRODKI OSTROŻNOŚCI PODCZAS JAZDY	1-12
INFORMACJE DOTYCZĄCE PALIWA	1-18
AKCESORIA, KORZYSTANIE I ZAŁADUNEK MOTOCYKLA	1-20
MODYFIKACJE	1-24

DO UŻYTKU WEWNĘTRZNEGO

INFORMACJE DOTYCZĄCE BEZPIECZEŃSTWA

ZASADY BEZPIECZEŃSTWA

WIĘKSZOŚCI WYPADKÓW MOŻNA UNIKNĄĆ

Przestrzegaj podstawowych ostrzeżeń opisanych w tym rozdziale i upewnij się, że jeździsz ostrożnie.

Aby uniknąć wypadków podczas jazdy zawsze kieruj motocyklem z najwyższą uwagą.

- Wypadki motocyklowe zdarzają się czasem, ponieważ inni kierowcy nie zauważają ciebie. Podczas jazdy zachowaj ostrożność w następujących sytuacjach.
 - Miej świadomość, że wypadki często zdarzają się, gdy samochód jadący z naprzeciwka skręca w lewo przed motocyklem.
 - Nie jeździj w martwym polu innego pojazdu.
- Nie skręcaj gwałtownie kierownicą i nie kieruj jedną ręką, gdyż prowadzić to może do poślizgu lub upadku.

- Aby zminimalizować obrażenia spowodowane upadkiem lub wypadkiem zakładaj ubiór ochronny, kask i rękawice. Informacje dotyczące prawidłowego wyposażenia i ubioru znajdują się pod hasłem „UBIÓR OCHRONNY” na stronie 1-4.
- Podczas jazdy trzymaj kierownicę obiema rękami, a stopy na podnóżkach. Pasażer powinien trzymać obiema rękami kierownicę lub w zależności od wyposażenia pasek siedziska lub uchwyt pasażera, a stopy umieścić na tylnych podnóżkach.
- Przeczytaj i postępuj zgodnie z informacjami podanymi na naklejkach ostrzegawczych umieszczonych na motocyklu. Upewnij się, że rozumiesz treść naklejek. Nie usuwaj ich z motocykla.
- Akcesoria używane na motocyklu i sposób mocowania twojego bagażu mogą stwarzać zagrożenia. Ucierpieć może aerodynamika, poręczność, wyważenie, a także prześwit przy pokonywaniu zakrętów. Zawieszenie i opony mogą zostać przeciążone. Informacje pod hasłem „KORZYSTANIE Z AKCESORIÓW I ZAŁADUNEK MOTOCYKLA” na stronie 1-20.

Rutynowe kontrole i przeglądy okresowe

Aby zmniejszyć ryzyko wypadku i zapobiec usterkom pamiętaj, by przeprowadzać rutynowe kontrole i przeglądy okresowe.

Jeśli z motocykla wydobywa się nienormalny dźwięk, zapach lub wycieka płyn zleć jego kontrolę dealerowi Suzuki. Informacje dotyczące rutynowych kontroli i przeglądów okresowych sprawdź w rozdziale „PRZEGLĄDY OKRESOWE” na stronie 3-2.

⚠ OSTRZEŻENIE

Jazda z nadmierną prędkością zwiększa ryzyko utraty kontroli nad motocyklem, co może prowadzić do wypadku.

Jeździj zawsze z prędkością dostosowaną do terenu, widoczności, warunków zewnętrznych, twoich umiejętności i doświadczenia.

⚠ OSTRZEŻENIE

Zdjęcie nawet jednej ręki lub stopy z motocykla zmniejszy twoją zdolność kierowania motocyklem. Możesz również stracić równowagę i spaść z motocykla. Jeśli zdejmiesz stopę z podnóżka, może ona lub noga dostać się w obręb koła tylnego. To może prowadzić do obrażeń lub wypadku.

Podczas jazdy zawsze trzymaj oba uchwyty kierownicy, a nogi opieraj o podnóżki.

UBIÓR OCHRONNY

Zasady

Zarówno kierowca, jak i pasażer powinni zakładać kask i ubiór motocyklowy z protektorami zapewniające wysoki poziom ochrony. Weź pod uwagę poniższe wskazówki przy nabywaniu ubioru motocyklowego.

OSTRZEŻENIE

W celu zmniejszenia ryzyka obrażeń:

- Zakładaj kask, osłonę oczu i ubiór ochronny.
- Przeczytaj uważnie instrukcję obsługi.

Kask motocyklowy

- Pamiętaj o zakładaniu i starannym zapinaniu kasku. Wybierz dopasowany, lecz nie uciskający kask.
- Pamiętaj o używaniu kasku z wizjerem lub goglami. Elementy te chronią twarz i oczy przed wiatrem, owadami, kurzem i kamyczkami wyrzucanymi spod kół poprzedzających pojazdów.

OSTRZEŻENIE

Jeśli nie założysz kasku, zwiększasz ryzyko śmierci lub poważnych obrażeń w wypadku. Założenie niedopasowanego lub nieprawidłowo zapiętego kasku nie zapewni ochrony do jakiej kask został zaprojektowany.

Kierowca i pasażer powinni się upewnić, że zakładają dopasowane kaski oraz, że zapinają je prawidłowo.

Strój motocyklowy

- Zakładaj strój motocyklowy z protektorami zapewniający wysoki poziom ochrony. Zakładaj jasne, przyciągające wzrok bluzy z długim rękawem i spodnie o pełnej długości zasłaniające całe ciało. Zmniejszy to ryzyko obrażeń przy upadku. Szeroka, modna odzież może okazać się podczas jazdy motocyklem niewygodna, a nawet niebezpieczna. Przed wyruszeniem w drogę dobierz odpowiedni strój do jazdy motocyklem.
- Pamiętaj o zakładaniu rękawic. Zalecane są rękawice ze skóry odpornej na ścieranie.
- Zakładaj buty za kostkę zapewniające łatwe operowanie motocyklem.
- W razie potrzeby zakładaj kurtki i spodnie z protektorami.

OSTRZEŻENIE

Pasażer w długiej kurtce lub płaszczu na tylnym siedzisku może zasłonić tylne światło lub kierunkowskazy. Stwarza to zagrożenie, gdyż pojazd za tobą może nie być świadomy twoich intencji.

Jeśli to możliwe pasażer powinien unikać zakładania długiej kurtki i płaszcza. Ubierając taki rodzaj odzieży umieść jej tył pod pośladkami uniemożliwiając zasłonięcie lampy tylnej i kierunkowskazów.

Strój pasażera

Pasażer potrzebuje takiej samej ochrony jak ty, włączając w to kask i odpowiedni ubiór. Pasażer nie powinien zakładać butów z długimi, luźnymi sznurówkami i luźnych spodni, które mogłyby dostać się w koło.

WYJĄTKOWE SYTUACJE WYMAGAJĄ WYJĄTKOWEJ TROSKI

Jazda przy silnym wietrze

Podczas jazdy z silnym wiatrem bocznym, który może wystąpić przy wjeździe do tunelu, na moście lub podczas mijania bądź bycia mijanym przez duże ciężarówki motocykl może zostać zdmuchnięty przez boczny wiatr.

Podczas jazdy kontroluj swoją prędkość i trzymaj pewnie kierownicę.

OSTRZEŻENIE

Gwałtowne wiatry boczne, powstałe w momencie wymijania czy też wyprzedzania przez duże pojazdy, przy wyjazdach z tuneli lub powstające w terenach górzystych mogą również osłabić zdolność kontroli nad motocyklem.

Zredukuj prędkość i uważaj na nagłe powiewy bocznego wiatru.

Jazda w deszczu i śniegu

- Na mokrej, luźnej lub wyboistej nawierzchni powinieneś ostrożnie hamować. W deszczowe dni droga hamowania wydłuża się. Unikaj namalowanych znaków, studzienek i tłustych śladów, gdyż te mogą być szczególnie śliskie. Zachowaj szczególną ostrożność przejeżdżając przez szyny, metalowe elementy i na mostach. Gdy zaczyna padać oleje i smary z drogi pojawiają się na powierzchni wody. Zatrzymaj się i zaczekaj kilka minut, aż film olejowy zostanie zmyty. Przy wątpliwościach co do stanu nawierzchni – zwolnij!
- Zwolnij przed zakrętami. W takich sytuacjach przyczepność twoich opon do podłoża jest ograniczona. Unikaj hamowania gdy jesteś pochylony w zakręcie. Wyprostuj motocykl przed zahamowaniem.

WSKAZÓWKA: Po myciu motocykla lub jeździe po kałużach hamulce mogą słabiej działać. Jeśli hamulce słabiej działają przejedź z niewielką prędkością i zwracając uwagę na działanie przedniego i tylnego hamulca zahamuj delikatnie, aż do uzyskania ich skuteczności.

▲ OSTRZEŻENIE

**Nadmierne hamowanie przy ograniczonej przyczepności spowoduje uszko-
dzenie opon i możliwość utraty kontroli kie-
runku jazdy lub doprowadzi do wywróce-
nia się z motocyklem.**

**Hamuj ostrożnie przy ograniczonej przy-
czepności.**

Zalane drogi

Nie jeźdź motocyklem po zalanych dro-
gach.

Jeśli jedziesz motocyklem po zalanej drodze
przemieszczaj się powoli kontrolując działa-
nie hamulców. Po jeździe po zalanej drodze
zwróć się do swojego dealera Suzuki o
sprawdzenie następujących elementów:

- Skuteczności hamulców
- Poślizgu pasa napędowego
- Pogorszonego smarowania łożysk, itd.
- Poziom i stan oleju silnikowego (jeśli olej
jest białawy i jest w nim woda, olej należy
wymienić)

UWAGA

**Jazda motocyklem po zalanych drogach
może prowadzić do zgaśnięcia silnika,
uszkodzenia elektrycznych komponentów
i uszkodzenia silnika.**

**Nie jeźdź motocyklem po zalanych dro-
gach.**

ZNAJ SWOJE MOŻLIWOŚCI

Zawsze jeźdź w granicach własnych umiejętności. Znając granice własnych możliwości i nie przekraczając ich zmniejszasz ryzyko wypadku.

Głównym powodem wypadków z udziałem tylko motocykla (bez innych pojazdów) jest zbyt szybkie pokonywanie zakrętu. Przed wjechaniem w zakręt wybierz prawidłową prędkość i pochylenie niezbędne do pokonania zakrętu.

Nawet na prostych drogach jeźdź z prędkością dostosowaną do ruchu, widoczności, warunków drogowych, twojego motocykla i doświadczenia.

Bezpieczna jazda motocyklem wymaga, by twoje umysłowe i fizyczne możliwości były częścią doświadczenia. Nie powinieneś rozpoczynać jazdy pojazdem silnikowym, zwłaszcza jednośladem jeśli jesteś zmęczony, pod wpływem alkoholu lub innych środków. Alkohol, nielegalne środki pobudzające, a nawet lekarstwa dostępne na receptę i bez mogą spowodować senność, utratę koordynacji, równowagi i przede wszystkim utratę trzeźwej oceny sytuacji. Jeśli jesteś zmęczony lub pod wpływem alkoholu lub innych środków **NIE JEŹDZIJ PROSZĘ MOTOCYKLEM.**

ĆWICZENIA Z DALA OD RUCHU

Twoje umiejętności i wiedza techniczna są podstawą bezpiecznej jazdy. Przed wszystkim dokładnie zapoznaj się z maszyną i jej własnościami jezdnyymi. Sugerujemy, byś zapoznał się z motocyklem na zamkniętym obszarze i poćwiczył jazdę motocyklem do momentu opanowania maszyny.

PRZEWOŻENIE PASAŻERA

Motocykl ten przewidziany jest do przewozu dwóch osób. Nie jeźdź z więcej niż jednym pasażerem. Próby przewożenia drugiego pasażera są bardzo niebezpieczne.

Jak przewozić pasażera

Prawidłowa jazda z pasażerem jest doskonałą drogą do dzielenia się urokami motocyklizmu. Dodatkowa masa pasażera wpływająca na poręczność i hamulce sprawi, że będziesz musiał zmienić swój styl jazdy.

Będziesz musiał wyregulować ciśnienie powietrza w oponach. Po więcej szczegółów odnieś się do rozdziałów dotyczących ciśnienia powietrza i załadunku motocykla.

- CIŚNIENIE W OPONACH I OBCIĄŻENIE:
(☞ 3-49)
- ZAŁADUNEK: (☞ 1-22)

Zanim zaprosisz pasażera na przejażdżkę musisz być całkowicie zapoznany z funkcjonowaniem motocykla.

Upewnij się przed jazdą, że pasażer rozumie poniższe zasady.

- Pasażer powinien zawsze trzymać swoją talię lub biodra lub uchwyt pasażera na siedzisku, ew. po bokach motocykla, w zależności od wyposażenia.
- Powiedz pasażerowi, aby nie robił żadnych gwałtownych ruchów. Pochylając się przy pokonywaniu zakrętów pasażer powinien robić to samo.
- Pasażer powinien zawsze trzymać stopy na podnóżkach, nawet przy zatrzymaniu motocykla na światłach. W celu uniknięcia oparzeń ostrzeż pasażera, aby nie dotknął tłumika przy wsiadaniu, bądź zsiadaniu z motocykla.

INFORMACJE DOTYCZĄCE TLENKU WĘGLA

Aby uniknąć zatrucia tlenkiem węgla uruchamiaj silnik w dobrze wentylowanych miejscach.

Tlenek węgla znajdujący się w spalinach jest bezbarwnym i bezwonym gazem trudnym do wykrycia.

▲ OSTRZEŻENIE

Spaliny zawierają tlenek węgla. Trujący, bezwonny i bezbarwny gaz. Wdychanie tlenku węgla prowadzi do śmierci lub ciężkich obrażeń.

Nigdy nie uruchamiaj silnika w zamkniętych pomieszczeniach lub o słabej wentylacji.

BĄDŹ DŻENTELMENEM NA DRODZE

Zwracaj zawsze uwagę na ograniczenia prędkości, lokalne prawo i podstawowe zasady ruchu drogowego. Bądź wzorem dla innych demonstrując uprzejmy i odpowiedzialny styl jazdy.

KONKLUZJA

Aby uniknąć wypadków wymagana jest ostrożność i rozwaga. Oprócz zmian w ruchu drogowym zmienia się także nawierzchnia, pogoda i stan motocykla. Dodatkowo bądź zawsze czujny ze względu na trudny do przewidzenia ruch innych pojazdów.

Okoliczności poza twoją kontrolą mogą prowadzić do wypadku. Ubierając kask i strój ochronny, ucząc się awaryjnego hamowania i technik gwałtownego skręcania przygotowujesz się na nieoczekiwane zdarzenia i minimalizujesz ryzyko obrażeń i uszkodzenia motocykla.

ŚRODKI OSTROŻNOŚCI PODCZAS JAZDY

DOCIERANIE

Zasady

Pierwsze 1600 km jest najważniejsze w życiu twojego motocykla.

Prawidłowe działanie w okresie docierania zapewni maksymalną żywotność i osiągi twojego nowego motocykla.

W trakcie docierania unikaj zbędnej pracy silnika na wolnych obrotach, gwałtownego przyspieszania i hamowania silnikiem, raptownych zmian kierunku i nagłego hamowania.

Dalej zostaną przedstawione zasady właściwego docierania.

Rekomendacje maksymalnego otwarcia przepustnicy

Poniższa tabela pokazuje zalecane maksymalne otwarcie przepustnicy podczas docierania.

Pierwsze	800 km	Mniej niż 1/2 otwarcia przepustnicy
Do	1600 km	Mniej niż 3/4 otwarcia przepustnicy

Zmiana obrotów silnika

Zmieniaj obroty silnika w okresie docierania. Pozwala to na pracę silnika pod obciążeniem (wspomagając docieranie), a następnie bez obciążenia (schładzając elementy silnika). Jakkolwiek istotne jest obciążanie silnika podczas docierania, to musisz zachować ostrożność i nie obciążać silnika nadmiernie.

Docieranie nowych opon

Nowe opony wymagają również odpowiedniej fazy docierania, tak jak i silnik. Nowe opony są zazwyczaj bardzo śliskie i należy stopniowo zwiększać pochylanie motocykla na zakrętach. Należy unikać gwałtownego przyspieszania, hamowania i ostrego pochylania motocykla przez pierwsze 160 km.

OSTRZEŻENIE

Zaniedbanie prawidłowego dotarcia opon doprowadzić może do poślizgu, utraty panowania nad motocyklem i wypadku.

Zachowaj szczególną ostrożność przy jeździe na nowych oponach. Przeprowadź prawidłowe docieranie według informacji pod hasłem „DOCIERANIE” na stronie 1-12. Unikaj gwałtownego przyspieszania, hamowania i mocnego pochylania motocykla przez pierwsze 160 km.

Wykonaj pierwszy i najważniejszy przegląd

Pierwszy przegląd (po dotarciu) jest najważniejszym serwisem dla twojego motocykla. W wyniku docierania komponenty silnika dopasowały się. Obsługa podczas pierwszego przeglądu zawiera korektę wszystkich nastawów, sprawdzenie połączeń śrubowych i wymianę brudnego oleju. Punktualne dotrzymanie terminu przeglądu przy 1000 km gwarantuje optymalną żywotność i pożądane efekty użytkowe silnika.

WSKAZÓWKA: Przegląd po 1000 km należy przeprowadzić w oparciu o plan przeglądów zawarty w niniejszym podręczniku. Zwróć szczególną uwagę na ostrzeżenia i przestrogi zawarte w tym rozdziale.

JAZDA PO WZNIESIENIACH

Jazda po górach

Podczas zjeżdżania po długim i stromym zjeździe używaj hamowania silnikiem do wspomagania hamulców. Uruchomione na stałe hamulce mogą się przegrzać. Zmniejszy się wówczas ich skuteczność.

OSTRZEŻENIE

Jeśli przy długich zjazdach używasz cały czas hamulców mogą one przegrzać się, co doprowadzi do zmniejszenia ich skuteczności.

Na długich zjazdach hamuj silnikiem i unikaj ciągłego używania hamulców.

UWAGA

Utrzymywanie motocykla nieruchomo na pochyłości za pośrednictwem manetki gazu doprowadzi do uszkodzenia sprzęgła motocykla.

Do utrzymania motocykla nieruchomo na pochyłości używaj hamulców.

PARKOWANIE

Jak parkować

Aby uniknąć kradzieży, kiedy pozostawiasz motocykl pamiętaj o zablokowaniu kierownicy i wyjęciu kluczyka. Informacje pod hasłem „STACYJKA” na stronie 2-25.

- Motocykl parkuj w miejscu niezakłócającym ruchu.
- Nie parkuj w miejscach zabronionych.
- Przy pracującym silniku i przez pewien czas po jego zatrzymaniu nie dotykaj tłumika i silnika.
- Zaparkuj motocykl na płaskim podłożu i skręć kierownicę w lewo, do oporu. Unikaj parkowania motocykla z kierownicą skreconą w prawo.
- Parkuj motocykl w miejscu, gdzie inni ludzie nie dotkną tłumika i silnika.
- Parkując motocykl na niestabilnym podłożu takim jak pochyłość, żwir, nierówności lub miękkim podłożu zachowaj ostrożność pochylając bądź przemieszczając pojazd.

OSTRZEŻENIE

Katalizator umieszczony w tłumiku nagrzewa się do bardzo wysokich temperatur i może być powodem pożaru jeśli zaparkujesz motocykl w bezpośredniej bliskości łatwopalnych materiałów.

Parkując upewnij się, że nie stawiasz motocykla w pobliżu łatwopalnych materiałów takich jak sucha trawa, drewno, papier lub olej.

PRZESTROGA

Gorący tłumik może spowodować poważne oparzenia. Jeszcze jakiś czas po wyłączeniu silnika, tłumik jest wystarczająco gorący, aby spowodować oparzenie po dotknięciu.

Parkuj motocykl tak, by piesi i dzieci nie mogli dotknąć gorącego wydechu.

WSKAZÓWKA:

- *Jeżeli motocykl ma być zaparkowany na wzniesieniu i postawiony na nóżce bocznej, należy pamiętać, aby skierować przód motocykla w kierunku szczytu wzniesienia, gdyż w przeciwnym razie nóżka boczna jednoślada może się złożyć.*
- *Jeśli zakładasz dodatkowe zabezpieczenie przeciwkradzieżowe takie jak U-lock, czy Disc-lock, nie zapomnij o jego zdjęciu przed ruszeniem.*

PCHANIE MOTOCYKLA

Wyłącz stacyjkę jeśli chcesz pchać motocykl.

INFORMACJE DOTYCZĄCE HAMULCÓW

Jak korzystać z układu hamulcowego

1. Zmniejsz obroty silnika i zamknij przepustnicę.
2. Używaj równomiernie i jednocześnie obydwu hamulców.

OSTRZEŻENIE

Na mokrej lub śliskiej nawierzchni oraz na zakrętach, hamulców należy używać ostrożnie. Nagłe hamowanie w tych warunkach jest szczególnie niebezpieczne.

Na śliskich i nieregularnych nawierzchniach hamuj zawsze łagodnie i z wycuciem.

⚠ OSTRZEŻENIE

Gwałtowne hamowanie może niekorzystnie wpłynąć na stabilność, spowodować uślizg i wywrotkę. Unikaj niepotrzebnego gwałtownego hamowania.

Szczególna uwaga wymagana jest podczas jazdy i pochylaniu motocykla po śliskich i złej jakości drogach.

⚠ OSTRZEŻENIE

Zbyt bliska jazda za poprzedzającym pojazdem grozi kolizją. Wraz ze wzrostem szybkości motocykla jego droga hamowania wydłuża się.

Zachowuj zawsze bezpieczny odstęp od pojazdu jadącego przed tobą.

⚠ OSTRZEŻENIE

Mocne hamowanie podczas zakręcania może spowodować uślizg koła, utratę kontroli i / lub przekościółkowanie.

Rozpocznij hamowanie przed rozpoczęciem zakręcania.

UWAGA

Nie zwiększaj na dłuższy czas obrotów silnika z uruchomionymi hamulcami.

Sprzęgło może się przegrzać i spowodować usterkę.

INFORMACJE DOTYCZĄCE PALIWA

Należy używać benzyny bezołowiowej o liczbie oktanowej 91 lub więcej (metoda doświadczalna). Benzyna bezołowiowa może przedłużyć żywotność świec zapłonowych i części układu wydechowego.

Zalecane paliwo: benzyna bezołowiowa

Pojemność zbiornika paliwa:

5,2 litra

WSKAZÓWKA:

- *Jeśli silnik wykazuje pewne problemy jak brak przyspieszenia lub niewystarczająca moc powodem może być paliwo. Spróbuj wówczas zmienić stację benzynową. Jeśli to nie pomoże, zwróć się po pomoc do dealera Suzuki.*
- *Jeśli w silniku następuje spalanie stukowe lub inne dźwięki pochodzące od spalania, zastosuj paliwo o większej liczbie oktanowej lub paliwo innej marki.*

Zalecenie dotyczące paliwa z utleniaczami (UK, EU)

Paliwa zawierające utleniacze spełniające wymagania dotyczące minimalnej liczby oktanowej oraz opisane poniżej wymagania mogą być stosowane w tym motocyklu bez ryzyka naruszenia warunków gwarancji.

WSKAZÓWKA: Paliwa z utleniaczami to paliwa zawierające tlen w dodatkowych związkach dodawanych do paliwa, takich jak MTBE lub alkohol.

Mieszanka benzyny i etanolu

Mieszanka benzyny bezołowiowej i etanolu (alkoholu zbożowego), zwana niekiedy GASOHOLEM bywa dostępna w niektórych regionach. Tego rodzaju paliwo może zostać zastosowane w tym motocyklu, o ile zawartość etanolu jest nie większa niż 10%. Upewnij się, że liczba oktanowa takiego paliwa nie jest niższa od wymaganej.

Stosuj zalecaną benzynę.



WSKAZÓWKA:

- Aby zmniejszyć zanieczyszczenie powietrza Suzuki zaleca stosowanie benzyny z utleniaczami.
- Upewnij się, że benzyna z dodatkiem utleniaczy spełnia wymagania minimalnej liczby oktanowej.
- Jeśli nie jesteś usatysfakcjonowany osiągnięciami motocykla stosując paliwo z dodatkiem utleniaczy lub pojawiło się spalanie stukowe zmień markę stosowanego paliwa, gdyż pomiędzy dostawcami paliwa występują różnice.

UWAGA

Rozlanie benzyny zawierającej alkohol może spowodować uszkodzenia lakierowanych elementów motocykla.

Zachowaj ostrożność przy napełnianiu zbiornika paliwa. W przypadku rozlania się paliwa należy niezwłocznie wytrzeć rozlaną benzynę.

UWAGA

Nie używaj benzyny ołowiowej.

Zastosowanie benzyny ołowiowej doprowadzi do uszkodzenia katalizatora.

KORZYSTANIE Z AKCESORIÓW I ZAŁADUNEK MOTOCYKLA

AKCESORIA

Wybór akcesoriów

Montaż nieprawidłowych akcesoriów może doprowadzić do wypadku. Oryginalne akcesoria rekomenduje się by zapewnić bezpieczną jazdę. Dealer Suzuki może zamontować akcesoria nadające się do twojego motocykla. Przy montażu akcesoriów skonsultuj się z twoim dealerem Suzuki.

Dodatkowo montując akcesoria upewnij się, że mieszczą się one w dopuszczalnym obciążeniu. Informacje o dopuszczalnym obciążeniu sprawdź pod hasłem „ZAŁADUNEK” na stronie 1-22.

⚠ OSTRZEŻENIE

Nieprawidłowy montaż akcesoriów lub modyfikacja motocykla mogą powodować zmiany w prowadzeniu skutkujące wypadkiem.

- **Nigdy nie należy stosować niewłaściwych akcesoriów. Upewnij się, że zastosowane akcesoria są prawidłowo zamontowane.**
- **Zamontuj i używaj akcesoriów zgodnie z ich przeznaczeniem.**
- **W przypadku wątpliwości, co do wyboru akcesoriów należy skontaktować się z autoryzowanym dealerm Suzuki.**

Wskazówki do montażu akcesoriów

- **Montuj akcesoria wpływające na aerodynamikę, takie jak osłony, szyby, oparcia, sakwy i bagażniki tak nisko jak to tylko możliwe. Konstrukcja powinna być zwarta i zamontowana możliwie blisko środka ciężkości motocykla. Upewnij się, że uchwyty i stelaże są sztywno umocowane.**
- **Upewnij się, czy przy pokonywaniu zakrętów będzie istniał bezpieczny odstęp między bagażem, a ziemią. Sprawdź, czy zamontowane wyposażenie nie zakłóca pracy zawiesznień, układu kierowniczego lub innych urządzeń motocykla.**
- **Akcesoria montowane na kierownicy lub widelcu koła przedniego również oznaczają dodatkową masę, która powoduje problemy ze stabilnością. Dodatkowy ciężar powodować będzie pogorszone prowadzenie się motocykla. Może doprowadzić on również do oscylacji przedniego koła i do problemów z opanowaniem motocykla. Ogranicz do minimum akcesoria montowane do kierownicy i na przednim zawieszeniu.**

- Nie ciągnij tym motocyklem przyczepy i nie łącz go z wózkiem bocznym. Pojazd ten nie jest przystosowany do w/w kombinacji.
- Niektóre akcesoria uniemożliwiają zajęcie prawidłowej pozycji do jazdy lub powodują szybsze zmęczenie. Upewnij się, że możesz zająć prawidłową pozycję do jazdy.
- Wybierz tylko akcesoria, które nie przeciążą instalacji elektrycznej motocykla. Poważne przeciążenia mogą uszkodzić wiązkę elektryczną lub doprowadzić do niebezpiecznej sytuacji. Korzystaj z oryginalnych akcesoriów Suzuki.

ZAŁADUNEK

Dopuszczalne obciążenie

- Obciążanie motocykla zmieni jego kierowalność i charakterystykę związaną z bezpieczeństwem w stosunku do pojazdu bez bagażu.
- Nigdy nie przekraczaj dopuszczalnej masy całkowitej (DMC) tego motocykla. DMC jest maksymalną masą motocykla, akcesoriów, bagażu, kierowcy i pasażera. Przy doborze akcesoriów pamiętaj o ciężarze zarówno własnym jak i montowanych akcesoriów. Dodatkowy ciężar akcesoriów może doprowadzić do pogorszenia bezpieczeństwa i wpłynąć niekorzystnie na kierowalność motocykla.

DMC: 275 kg

Przy ciśnieniu w zimnych oponach:

Przód: 175 kPa (1,75 kG/cm², 25 psi)

Tył: 250 kPa (2,50 kG/cm², 36 psi)

⚠ OSTRZEŻENIE

Przeładowanie lub nieprawidłowe rozmieszczenie bagażu mogą prowadzić do utraty kontroli nad motocyklem i wypadku.

Przestrzegaj ograniczeń ładowności i poniższych wskazówek dotyczących rozmieszczenia bagażu.

Przewożenie bagażu

Motocykl ten jest pierwotnie przystosowany do przewożenia niewielkiego bagażu przy jeździe bez pasażera. Przestrzegaj poniższych zaleceń dotyczących załadunku motocykla:

- Przewożąc bagaż na siedzisku zamontuj go pewnie przy pomocy gumowych pasków, itp. Nie przewoź nadmiernego bagażu.
- Rozmieść bagaż równomiernie po obydwu stronach pojazdu.
- Umocuj bagaż pewnie. Bagaż należy rozmieścić możliwie nisko i blisko środka motocykla.

- Nie mocuj cięższych przedmiotów do kierownicy, przedniego zawieszenia i błotnika tylnego.
- Nie umieszczaj zasobników, kufrów lub innych przedmiotów, które będą wystawać poza tylną krawędź motocykla.
- Sprawdź czy opony napompowane są do ciśnienia zgodnego z aktualnym obciążeniem motocykla. Informacje znajdują się pod hasłem „CIŚNIENIE W OPONACH I OBCIĄŻENIE” na stronie 3-49.
- Dodatkowe obciążenie, bądź niewłaściwie rozmieszczony bagaż zmniejszają zdolność kierowania motocyklem. Przewożąc bagaż lub z zamontowanymi akcesoriami jeździj wolniej.

⚠ OSTRZEŻENIE

Jeśli bagaż dotknie gorącego tłumika lub silnika może to spowodować pożar bagażu lub motocykla.

Mocując bagaż na motocyklu nie pozwól, aby dotykał on gorących elementów.

MODYFIKACJE

Nie modyfikuj motocykla.

Modyfikacje związane z konstrukcją lub funkcjonowaniem tego motocykla mogą niekorzystnie wpłynąć na jego kierowalność, zwiększyć głośność układu wydechowego lub nawet zmniejszyć trwałość pojazdu. Dodatkowo oprócz naruszenia prawa mogą być uciążliwe dla innych.

Modyfikacje motocykla nie są objęte gwarancją.

- Motocykl ten zachowuje zgodność z przepisami dotyczącymi emisji spalin. Wyposażony jest w katalizator oczyszczający spaliny. Wymiana tłumika sprawić może, iż motocykl nie będzie zgodny z przepisami dotyczącymi emisji spalin. Przy wymianie tłumika skonsultuj się z dealerem Suzuki.
- Tłumiki posiadają symbol „Suzuki” wskazujący, iż są oryginalnymi częściami Suzuki.
- Nie tuninguj samodzielnie motocykla i nie demontuj jego elementów. W kwestii tuning motocykla skonsultuj się z dealerem Suzuki.
- Rekomendujemy stosowanie oryginalnych części Suzuki i specyfikowanych / rekomendowanych olejów i środków smarnych do twojego motocykla. Oryginalne części zamienne są wszechstronnie zbadane i wykonane z przeznaczeniem do motocykli Suzuki.
- Przestrzegaj dopuszczalnego obciążenia motocykla przy montażu bagażu lub akcesoriów.

ROZMIESZCZENIE WSKAŹNIKÓW, ELEMENTÓW STEROWANIA I WYPOSAŻENIA

SCHEMAT ROZMIESZCZENIA ELEMENTÓW STEROWANIA	2-2
ZESTAW ZEGARÓW	2-12
WŁĄCZNIK ZAPŁONU (STACYJKA)	2-25
PRZEŁĄCZNIKI KIEROWNICY	2-29
ROZRUCH SILNIKA	2-33
TANKOWANIE MOTOCYKLA	2-37
DŹWIGNIA HAMULCA	2-40
DŹWIGNIA ROZRUSZNIKA NOŻNEGO	2-45
ZAMKNIĘCIE SIEDZISKA I UCHWYTY NA KASK	2-46
BAGAŻNIK	2-47
PRZEDNI SCHÓWEK	2-48
PRZEDNI SCHÓWEK	2-49
PRZEDNI ZACZEP	2-49
ZACZEP	2-50
PODNÓŻKI	2-51
GNAZDO USB	2-52

ROZMIESZCZENIE WSKAŹNIKÓW, ELEMENTÓW STEROWANIA I WYPOSAŻENIA

SCHEMAT ROZMIESZCZENIA ELEMENTÓW STEROWANIA ROZMIESZCZENIE ELEMENTÓW STEROWANIA

Wokół kierownicy Avenis 125

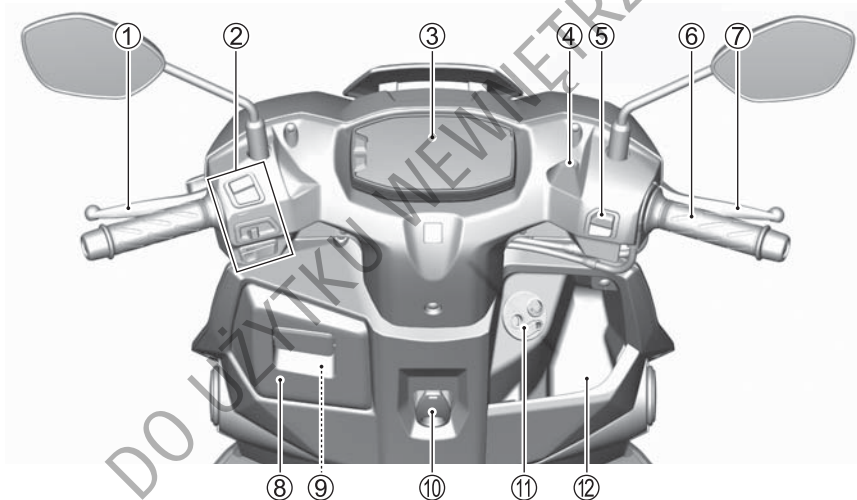

Wokół kierownicy Avenis 125

- ① Dźwignia hamulca kombinowanego (☞ 2-41)
- ② Lewy przełącznik zespolony (☞ 2-29)
- ③ Zestaw zegarów (☞ 2-12)
- ④ Zbiorniczek płynu hamulcowego przedniego hamulca (☞ 3-39)
- ⑤ Wyłącznik silnika / Przycisk rozrusznika elektrycznego (☞ 2-31)
- ⑥ Manetka gazu
- ⑦ Dźwignia hamulca przedniego (☞ 2-40)
- ⑧ Przedni schowek (☞ 2-48)
- ⑨ Gniazdo USB (☞ 2-52)
- ⑩ Przedni zaczep (☞ 2-49)
- ⑪ Stacyjka (☞ 2-25)
- ⑫ Przedni schowek (☞ 2-49)

Avenis 125, widok z lewej strony

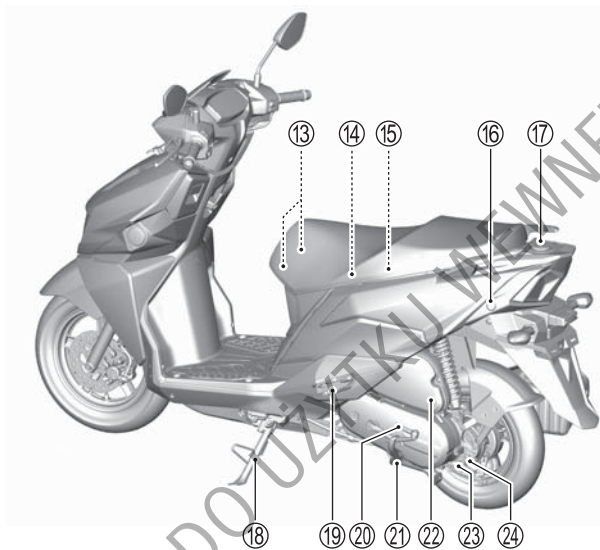

- ⑬ Uchwyty na kask (☞ 2-46)
- ⑭ Bagażnik (☞ 2-47)
- ⑮ Zestaw narzędzi (☞ 3-10)
- ⑯ Zamek korka paliwa (☞ 2-37)
- ⑰ Korek wlewu paliwa (☞ 2-37)
- ⑱ Nóżka boczna (☞ 2-51)
- ⑲ Podnóżki pasażera
- ⑳ Dźwignia rozrusznika nożnego (☞ 2-45)
- ㉑ Podnóżek centralny (☞ 2-52)
- ㉒ Wkład filtra powietrza (☞ 3-20)
- ㉓ Korek spustowy oleju przekładniowego (☞ 3-34)
- ㉔ Korek poziomy oleju przekładniowego (☞ 3-34)

Avenis 125, widok z prawej strony

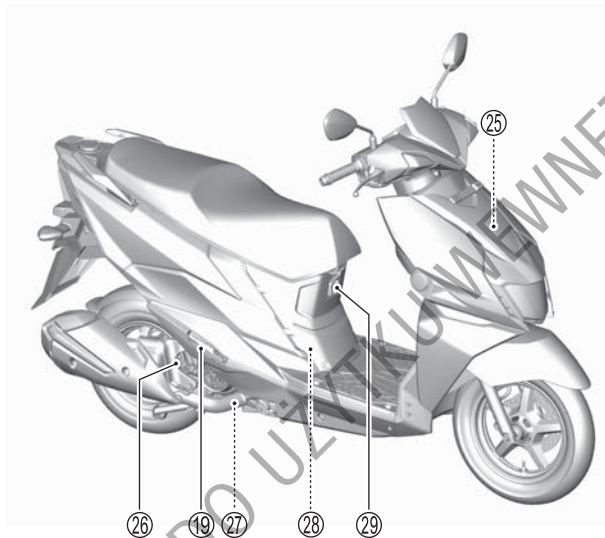

- ②⑤ Akumulator / Bezpieczniki (👉 3-12, 3-60)
- ②⑥ Korek wlewu oleju (👉 3-25)
- ②⑦ Korek spustowy oleju i filtr siatkowy (👉 3-25)
- ②⑧ Świca zapłonowa (👉 3-16)
- ②⑨ Zaczep (👉 2-50)

PRZEŁĄCZNIKI KIEROWNICY



LEWY UCHWYT KIEROWNICY

- ① Włącznik światła mijania (☞ 2-29)
- ② Przełącznik kierunkowskazów (☞ 2-30)
- ③ Włącznik sygnału dźwiękowego (☞ 2-31)

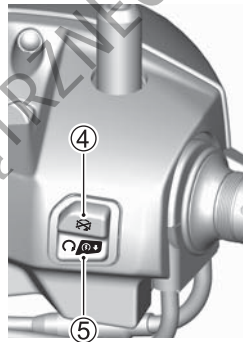

PRAWY UCHWYT KIEROWNICY

- ④ Wyłącznik silnika (☞ 2-31)
- ⑤ Przycisk rozrusznika elektrycznego (☞ 2-31)

ROZMIESZCZENIE KONTROLEK OSTRZEGAWCZYCH

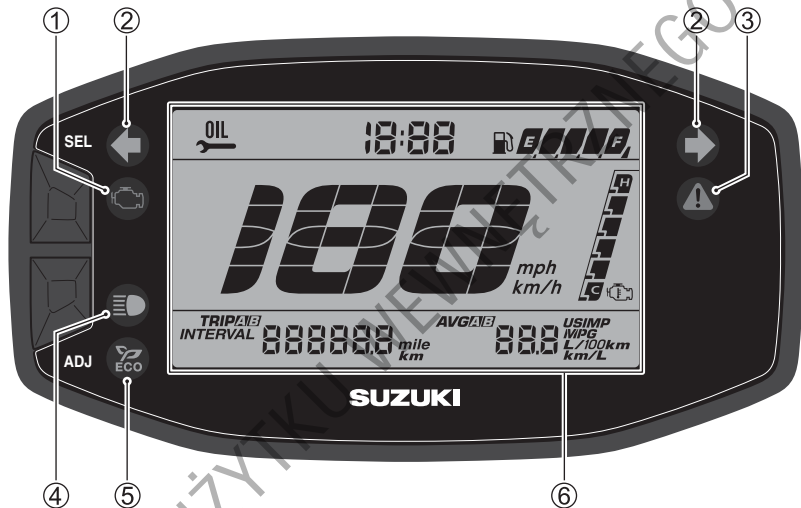

- ① Kontrolka usterki silnika (👉 2-15)
- ② Kontrolka kierunkowskazów (👉 2-13)
- ③ Główna kontrolka ostrzegawcza (👉 2-15)
- ④ Kontrolka świateł drogowych (👉 2-23)

- ⑤ Kontrolka trybu ECO (👉 2-23)
- ⑥ Wyświetlacz ciekłokrystaliczny LCD (👉 2-8)

WYŚWIETLACZ CIEKŁOKRYSTALICZNY LCD

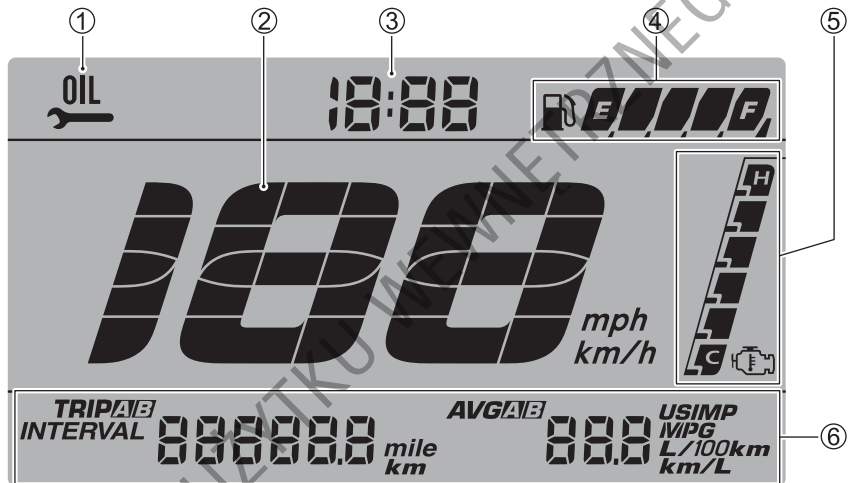

- ① Kontrolka wymiany oleju (☞ 2-21)
- ② Szybkościomierz (☞ 2-13)
- ③ Zegar czasowy (☞ 2-20)
- ④ Wskaźnik poziomu paliwa (☞ 2-14)
- ⑤ Wskaźnik temperatury silnika (☞ 2-24)
- ⑥ Wyświetlacz zespolony (☞ 2-16)

DO UŻYTKU WEWNĘTRZNEGO

WYŚWIETLACZ ZESPÓLONY

Tryb ustawień

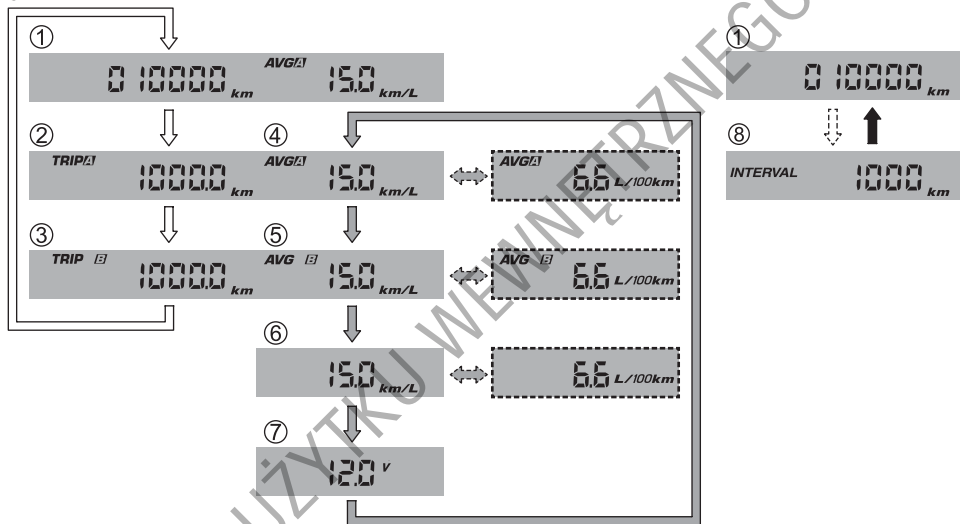

⇒ Przcisk SEL (Naciśnij)

⇒ Przcisk SEL (Naciśnij i przytrzymaj przez 2 sekundy)

⇒ Przcisk ADJ (Naciśnij)

⇒ Przcisk ADJ (Naciśnij i przytrzymaj przez 2 sekundy)

⇒ Przcisk SEL i ADJ (Naciśnij i przytrzymaj przez 2 sekundy)

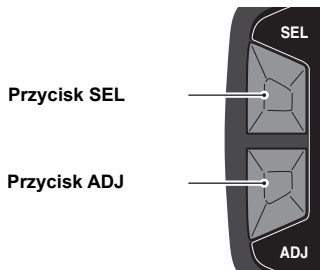

Korzystaj z przycisków **SEL** i **ADJ**, aby ustawić każdy z parametrów wyświetlacza zespolonego.

- ① Licznik kilometrów (☞ 2-17)
- ② Licznik dzienny A (☞ 2-17)
- ③ Licznik dzienny B (☞ 2-17)
- ④ Średnie zużycie paliwa dla licznika A (☞ 2-18)
- ⑤ Średnie zużycie paliwa dla licznika B (☞ 2-18)
- ⑥ Wskaźnik chwilowego zużycia paliwa (☞ 2-19)
- ⑦ Woltomierz (☞ 2-20)
- ⑧ Ustawienie interwałów wymiany oleju (☞ 2-21)

***WSKAZÓWKA:** Po przełączeniu z licznika kilometrów do ustawień interwałów wymiany oleju, naciśnij i przytrzymaj przyciski **SEL** i **ADJ** przez 2 sekundy, aby wyjść z funkcji ustawień i powrócić do wyświetlacza licznika kilometrów.*

ZESTAW ZEGARÓW

USTAWIENIA WSTĘPNE WYŚWIETLACZA

Po włączeniu stacyjki na wyświetlaczu pojawią się następujące informacje.

- Wszystkie segmenty LCD ① uruchomią się, a następnie wyświetlacz pokaże normalne wskazanie.
- Następujące kontrolki zostają uruchomione na 3 sekundy:
 - Kontrolka usterki silnika ②
 - Główna kontrolka ostrzegawcza ③
 - Kontrolka trybu ECO ④

WSKAZÓWKA: Sprawdź warunki wyłączenia kontrolek w dalszej części tego rozdziału.

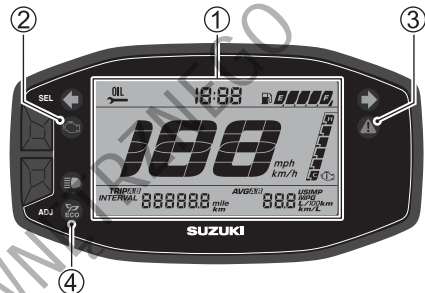

KONTROLKA KIERUNKOWSKAZÓW

„”

W celu włączenia kierunkowskazów uruchom włącznik prawego lub lewego kierunkowskazu.

WSKAZÓWKA: Jeśli kierunkowskaz nie działa prawidłowo ze względu na uszkodzoną żarówkę lub obwód, kontrolka kierunkowskazów miga częściej, informując kierowcę o usterce.

SZYBKOŚCIOMIERZ

Wskazuje prędkość jazdy w kilometrach na godzinę lub w milach na godzinę.

WSKAZÓWKA:

- *Naciśnij i przytrzymaj przycisk ADJ i włącz stacyjkę. Przytrzymaj przycisk ADJ przez 4 sekundy, aby zmienić pomiędzy km/h i mph. Równocześnie zmieni się jednostka drogomierza.*
- *Wybierz jednostkę prędkości zgodnie z obowiązującymi przepisami ruchu drogowego.*
- *Po zmianie ustawień wyświetlacza sprawdź ustawienia km/h i mph.*









WSKAŹNIK POZIOMU PALIWA „E”

Wskaźnik poziomu paliwa pokazuje ilość paliwa pozostałego w zbiorniku.

- Przy pełnym zbiorniku wyświetlone zostaje 5 segmentów.
- Symbol ① miga, kiedy ilość paliwa spadnie poniżej 1,6 litra.
- Przy poziomie paliwa poniżej 0,7 litra dodatkowo migać zaczyna segment „E”.



Zbiornik paliwa	Okolo 0,7 litra	Okolo 1,6 litra	Pełny
Segmenty			
Symbol 			

UWAGA



Zużywanie całego paliwa ze zbiornika (aż do braku paliwa) uszkodzi katalizator.

Uzupełnij paliwo zanim wyczerpie się całkowicie.

WSKAZÓWKA:

- *Wskaźnik paliwa nie pokazuje prawidłowego poziomu paliwa, gdy motocykl postawiony jest na nóżce bocznej. Włącz stacyjkę dopiero po ustawieniu motocykla w pionie.*
- *Jeśli symbol dystrybutora zacznie migać zatankuj jak najszybciej motocykl. Miganie ostatniego segmentu wskaźnika oznacza, że zbiornik paliwa jest prawie pusty.*

KONTROLKA USTERKI SILNIKA „” / GŁÓWNA KONTROLKA OSTRZEGAWCZA „”

W przypadku pojawienia się usterki motocykla uruchamiana zostaje kontrolka usterki silnika „” lub główna kontrolka ostrzegawcza „”. Również wyświetlacz drogomierza pokazuje jak w następującej tabeli.

	Kontrolka usterki silnika 	Główna kontrolka ostrzegawcza 	Wyświetlacz licznika km 
Usterka silnika (związana ze spalinami)	Zapala się	–	
Usterka silnika (niezwiązana ze spalinami)	–	Zapala się	
Usterka stacyjki	–	Zapala się	
Błąd komunikacji sterownika	–	–	

WSKAZÓWKA:

- *Jeśli kontrolka usterki silnika lub główna kontrolka ostrzegawcza zapala się, skonsultuj się natychmiast z twoim dealerem Suzuki.*
- *Jeśli kontrolka usterki miga podczas pracy silnika zatrzymaj motocykl i wyłącz natychmiast silnik, gdyż katalizator może zostać uszkodzony. Jeśli nie masz wyboru i kontynuujesz jazdę, nie otwieraj szeroko przepustnicy i jedź z niską prędkością. Następnie motocykl niezwłocznie powinien być skontrolowany przez autoryzowanego dealera Suzuki.*
- *Jeśli na wyświetlaczu w obszarze drogomierza pojawi się wskazanie „CHEC”, sprawdź następujące elementy:*
 - *Upewnij się, że bezpiecznik odpowiedzialny za układ zapłonowy nie jest przepalony.*
 - *Upewnij się, że kostki przewodów zasilających instalacji elektrycznej są prawidłowo połączone.*

WYŚWIETLACZ WIELOFUNKCYJNY

Wyświetlacz wielofunkcyjny zawiera następujące elementy.



⚠ OSTRZEŻENIE

Obsługiwanie wyświetlacza w czasie jazdy może okazać się bardzo niebezpieczne. Zdejmowanie ręki z uchwytu kierownicy może zmniejszyć zdolność prowadzącego do kontroli motocykla.

Nie zmieniaj nigdy ustawień wyświetlacza w czasie jazdy. Zmień lub zatwierdź ustawienia kiedy motocykl jest zatrzymany.

WSKAZÓWKA:

- Naciśnij i przytrzymaj przycisk ADJ, i włącz stacyjkę. Przytrzymaj przycisk ADJ przez 4 sekundy, aby zmienić pomiędzy km/h i mph. W tym momencie jednostka prędkościomierza zmieni się pomiędzy km/h, a mph oraz średnie zużycie paliwa zmieni się z km/L (L/100 km) na MPG (IMP, US).
- Wybierz jednostkę prędkości zgodnie z obowiązującymi przepisami ruchu drogowego.
- Po zmianie wyświetlacza sprawdź poprawność ustawienia.

Drogomierz



Licznik kilometrów rejestruje całkowitą liczbę kilometrów przejechanych przez motocykl. Zakres działania licznika wynosi od 0 do 999999 km.

WSKAZÓWKA: Licznik kilometrów blokuje się po osiągnięciu przebiegu 999999 km i pozostaje na tym wskazaniu.

Liczniki dziennego przebiegu



- Po wyzerowaniu przejechany dystans wyświetlany jest w km lub milach.
- Licznik posiada dwa liczniki dzienne, TRIP A oraz TRIP B. Zakres działania wynosi: 0,0 – 9999,9.
- Po przekroczeniu 9999,9 wyświetlacz powraca do 0,0.
- Aby zresetować licznik do zera, gdy wyświetlacz pokazuje licznik A lub B, który chcesz zresetować, naciśnij i przytrzymaj przycisk **SEL** przez 2 sekundy. Wraz z wykasowaniem licznika dziennego wyzerowany zostanie również wskaźnik zużycia paliwa dla tego licznika.
- Kiedy wskaźnik średniego zużycia paliwa zostanie zresetowany, na wyświetlaczu średniego zużycia paliwa do czasu przejechania ustalonego dystansu pojawi się „-.-”.

WSKAZÓWKA: Po osiągnięciu przebiegu 9999,9 km licznik powraca do 0,0 i zaczyna odmierzać dystans ponownie.

Średnie zużycie paliwa

AVG **24.0** km/L

AVG **4.1** L/100km

AVG **24.0** US MPG

AVG **24.0** IMP MPG

- Wyświetla zużycie paliwa na dystansie przejechanym na licznikach dziennych A i B. Zużycie wyświetlane jest w następujących zakresach.
 - Zakres km/L: 0,1 – 99,9
 - Zakres L/100 km: 1,0 – 99,9
 - Zakres MPG US, MPG IMP: 0,1 – 299
- Aby wyzerować średnie zużycie paliwa wyzeruj licznik dzienny. Kiedy licznik dzienny wskazuje 0,0, średnie zużycie paliwa jest wyświetlane jako „--.--”.

WSKAZÓWKA: Wyświetlacz pokazuje przybliżone wartości, które mogą nie odpowiadać rzeczywistym.

Wskaźnik chwilowego zużycia paliwa

24.0 km/L

4.1 L/100km

24.0 ^{US}MPG

24.0 ^{IMP}MPG

Wskaźnik chwilowego zużycia paliwa wskazuje chwilowe zużycie paliwa podczas jazdy. Chwilowe zużycie paliwa nie jest mierzone, gdy motocykl jest zaparkowany.

- Zakres km/L: 0,1 – 99,9
- Zakres L/100 km: 1,0 – 99,9
- Zakres MPG US, MPG IMP: 0,1 – 299

WSKAZÓWKA: Wyświetlacz pokazuje przybliżone wartości, które mogą nie odpowiadać rzeczywistości.

Woltomierz



Woltomierz wskazuje napięcie akumulatora w zakresie od 10,0 do 16,0 V.

WSKAZÓWKA:

- *Wyświetlana wartość może różnić się od zmierzonej innymi przyrządami.*
- *Jeśli napięcie akumulatora poniżej 12,0 V często pojawia się na wyświetlaczu, motocykl powinien zostać skontrolowany przez autoryzowanego dealera Suzuki.*

Zegar czasowy



Czas zostaje wyświetlony po włączeniu stacyjki. Zegarek posiada 12 godzinny typ wyświetlacza.

Aby ustawić zegar postępuj zgodnie z poniższą instrukcją.

1. Aby ustawić zegarek, naciśnij równocześnie i przytrzymaj przycisk **SEL** i **ADJ** przez 2 sekundy, aż wyświetlacz zegara zacznie migać.
2. Aby ustawić godzinę naciśnij przycisk **SEL**.
3. Aby ustawić minuty naciśnij przycisk **ADJ**.
4. Aby powrócić do trybu zegara naciśnij równocześnie na dwie sekundy przyciski **SEL** i **ADJ**.

WSKAZÓWKA:

- Kiedy przycisk jest naciśnięty i przytrzymany zmiana wyświetleń następuje w sposób ciągły.
- Regulacja zegara możliwa jest po włączeniu stacyjki.
- Zegar zasilany jest z akumulatora motocykla. Jeśli nie będziesz używał motocykla dłużej niż dwa miesiące wymontuj z pojazdu akumulator.

KONTROLKA WYMIANY OLEJU



Kontrolka wymiany oleju zapala się, by przypomnieć o wymianie oleju silnikowego. Uruchamia się po raz pierwszy po przebyciu 1000 km. Interwał jest nastawny pomiędzy 500 km, a 4000 km w krokach co 500 km.

Aby wyzerować interwał:

1. Wyłącz stacyjkę.
2. Naciśnij i przytrzymaj przycisk **SEL**, włącz stacyjkę do położenia „ON” i przytrzymaj przycisk **SEL** przez 4 sekundy.
3. Interwał kontrolki zostanie zresetowany, a sama kontrolka wymiany oleju trzykrotnie zamiga i zgaśnie.

Aby zmienić interwał:

1. Ustaw licznik w funkcji drogomierza, a następnie naciśnij i przytrzymaj przez 2 sekundy przycisk **SEL**, aż wyświetlacz wskaże **INTERVAL** w obszarze licznika, a **kontrolka wymiany oleju** zacznie migać.
2. Naciśnij przycisk **SEL**, aby zmniejszyć interwał z 4000 km do 500 km w krokach 500 km. Naciśnij przycisk **ADJ**, aby zwiększyć interwał z 500 km do 4000 km w krokach 500 km.
3. Przyciśnij i przytrzymaj przycisk **SEL** i **ADJ** przez 2 sekundy, aby wyjść z funkcji ustawiania.

WSKAZÓWKA:

- Zresetuj kontrolkę po pierwszej wymianie oleju.
- Zresetuj kontrolkę po wymianie oleju, nawet, jeśli nie została ona wcześniej uruchomiona.
- Ustawienie przebiegu kontrolki nie wygasi jej.
- Fabrycznie interwał ustawiony jest na 1000 km.

KONTROLKA ŚWIATEŁ DROGOWYCH

„”

Niebieska lampka zapala się po włączeniu świateł drogowych.

KONTROLKA TRYBU ECO



Motocykl ten wyposażony jest w lampkę ECO w celu promowania jazdy proekologicznej. Kiedy stacyjka ustawiona zostanie w położeniu „ON”, lampka ECO zapali się. Normalnie lampka ECO jest wyłączona. Komputer rozstrzygnie, że jeździsz ekonomicznie i spowoduje uruchomienie ECO.

System monitoruje, czy zużycie paliwa w czasie realnym i jazda odpowiadają zdefiniowanemu zużyciu paliwa. Uruchamia wówczas lampkę ECO.

WSKAŹNIK TEMPERATURY SILNIKA

””

Temperatura silnika wyświetlana jest za pomocą segmentów LCD.



Temperatura silnika jest wyświetlana na sześciu segmentach LCD. Kontrolka temperatury silnika zapala się, gdy temperatura silnika wzrasta ponad specyfikowaną wartość. Jeśli wszystkie sześć segmentów LCD zapala się i kontrolka temperatury silnika miga, wyłącz silnik, zaczekaj aż ostygnie i sprawdź poziom oleju silnikowego.

UWAGA

Jazda motocyklem z migającą kontrolką temperatury silnika spowodować może poważne uszkodzenie silnika spowodowane przegrzaniem.

Jeśli kontrolka temperatury silnika miga, wyłącz silnik i pozwól mu wystygnąć. Nie uruchamiaj silnika dopóki kontrolka temperatury silnika nie zgaśnie.

STACYJKA

PRZESŁONA ZAMKA STACYJKI

Aby zamknąć przesłone stacyjki:

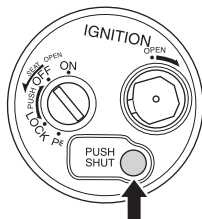

Aby zamknąć przesłone zamka stacyjki naciśnij przycisk przesłony.

WSKAZÓWKA: Czasami przesłona zamka stacyjki nie zamyka się całkiem, nawet jeśli przycisk jest naciśnięty. Powoduje to piasek lub kurz nagromadzony na przesłonie. Jeśli przesłona zamka stacyjki jest trudna do zamknięcia, zgraj główkę kluczyka zapłonowego z kwadratowym otworem i naciskając przycisk przesłony przekręć kluczyk przeciwnie do wskazówek zegara.

Aby otworzyć przesłone stacyjki:

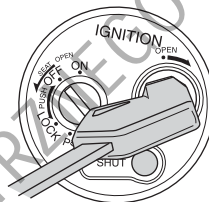

1. Zgraj główkę kluczyka zapłonowego z kwadratowym otworem na stacyjce.
2. Przekręć kluczyk w kierunku ruchu wskazówek zegara.

POŁOŻENIA

Stacyjka posiada 4 położenia:

ON (włączona) ①, OFF (wyłączona) ②,
LOCK (blokada) ③ oraz P (parking) ④.

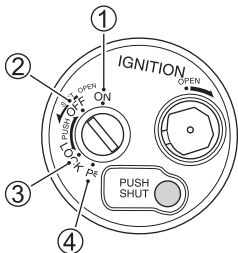

⚠ OSTRZEŻENIE

Operowanie kluczykiem podczas ruchu motocykla może prowadzić do wypadku.

Przełączaj stacyjkę tylko po zatrzymaniu motocykla.

⚠ OSTRZEŻENIE

Upadki spowodowane uderzeniem lub poślizgiem prowadzić mogą do usterek motocykla. Uszkodzenie motocykla może skutkować pożarem lub obrażeniami spowodowanymi poruszającymi się elementami, takimi jak koło tylne.

Jeśli motocykl przewróci się, wyłącz natychmiast stacyjkę i wszystkie urządzenia. Ponieważ upadek może uszkodzić niewidoczne części motocykla powinien zostać skontrolowany przez dealera Suzuki.

UWAGA

Przełączanie stacyjki podczas jazdy spowoduje wyłączenie silnika i może negatywnie wpłynąć na silnik i katalizator.

Nie przełączaj stacyjki podczas jazdy.

OFF (wyłączona)

- Silnik wyłącza się.
- Światła wyłączają się.
- Kluczyk można wyjąć.

<Otwieranie siedziska>

Przekręć kluczyk w kierunku przeciwnym do ruchu wskazówek zegara aby otworzyć siedzisko.

ON (włączona)

- Silnik można uruchomić i motocykl jest gotów do jazdy.
- Następujące światła włączają się.
 - Reflektor
 - Światło pozycyjne tylne
 - Światło pozycyjne
 - Oświetlenie tablicy rejestracyjnej
- Kluczyka nie można wyjąć.

LOCK (blokada)

- Kierownica blokuje się.
- Światła nie zapalają się.
- Kluczyk można wyjąć.

Aby uniknąć kradzieży zablokuj kierownicę przy pozostawianiu motocykla.

<Blokowanie>

1. Skręć kierownicę całkowicie w lewo.
2. Naciskając kluczyk przekręć go z pozycji OFF do LOCK.
3. Wyciągnij kluczyk.

WSKAZÓWKA:

- *Rusz kierownicą w lewo i w prawo i sprawdź, czy została prawidłowo zablokowana.*
- *Przy trudnościach z zablokowaniem kierownicy przekręć kluczyk w trakcie wolnego skręcania kierownicy w prawo.*

<Odblokowanie>

Włóż kluczyk do stacyjki i przyciskając przekręć go z pozycji LOCK do OFF.

WSKAZÓWKA: Przekręć przed jazdą kierownicę w prawo i lewo i sprawdź, czy ruch w obydwie strony jest identyczny.

P (parking)

Parkowanie. Przy parkowaniu motocykla zablokuj kierownicę i przekręć kluczyk do pozycji „P”. Kluczyk może zostać wyjęty. Światło pozycyjne, oświetlenie tablicy rejestracyjnej i światło tylne będą uruchomione, a kierownica będzie zablokowana. Ta pozycja stacyjki służy parkowaniu po zmroku i zwiększeniu widzialności motocykla.

⚠ OSTRZEŻENIE

Przełączenie stacyjki do położenia „P” lub „LOCK”, gdy pojazd się porusza stwarza poważne zagrożenie. Pchanie motocykla z zablokowaną kierownicą jest niebezpieczne. Możesz stracić równowagę i upaść lub przewrócić motocykl.

Przed zablokowaniem kierownicy zatrzymaj motocykl i ustaw go na podnóżku centralnym lub nóżce bocznej. Nie próbuj ruszać motocyklem z zablokowaną kierownicą.

PRZEŁĄCZNIKI KIEROWNICY

PRZEŁĄCZNIK ŚWIATEŁ

Pozycja „”

Włącza się światło mijania reflektora.

Pozycja „”

Włącza się światło drogowe reflektora. Jednocześnie świeci się niebieska kontrolka światła drogowego.

UWAGA

Rozgrzany reflektor może stopić klosz lub uszkodzić przedmioty.

Nie umieszczaj przedmiotów przed reflektorem lub światłem tylnym. Nie zasłaniaj reflektora lub lampy tylnej szmatką, itp.

UWAGA

W związku z ciepłem emitowanym przez reflektor umieszczenie naklejki na kloszu spowodować może jego stopienie w miejscu naklejki.

Nie umieszczaj naklejki na reflektorze.

WSKAZÓWKA: Zmień światło na mijania jeśli z przeciwka zbliżają się pojazdy lub podążasz za innymi pojazdami.

PRZEŁĄCZNIK KIERUNKOWSKAZÓW

””

Korzystaj z kierunkowskazu przy skręcaniu w prawo lub w lewo oraz przy zmianie pasów.

Prawy kierunkowskaz

W celu włączenia prawego kierunkowskazu ustaw przełącznik w położeniu . W celu wyłączenia kierunkowskazu naciśnij włącznik.

Lewy kierunkowskaz

W celu włączenia lewego kierunkowskazu ustaw przełącznik w położeniu . W celu wyłączenia kierunkowskazu naciśnij włącznik.

OSTRZEŻENIE

Pozostawienie uruchomionego kierunkowskazu może spowodować u innych uczestników ruchu niezrozumienie twoich zamiarów co do kierunku jazdy i spowodować wypadek.

Kierunkowskaz nie wyłącza się automatycznie. Po użyciu, pamiętaj, by nacisnąć włącznik i wyłączyć kierunkowskaz.



WŁĄCZNIK SYGNAŁU DŹWIĘKOWEGO



Sygnał dźwiękowy działa podczas naciśnięcia przycisku.

WYŁĄCZNIK SILNIKA / PRZYCIŚK ROZRUSZNIKA ELEKTRYCZNEGO

Wyłącznik silnika

Wyłącz silnik natychmiast w sytuacjach awaryjnych, takich jak upadek. Umieszczenie wyłącznika silnika w położeniu „” (STOP) wyłączy silnik. Normalnie pozostaw wyłącznik w położeniu „”.

Pozycja „”

Obwody elektryczne silnika są włączone.

- Silnik może zostać uruchomiony i pracować.

Pozycja „”

Obwody elektryczne silnika są wyłączone.

- Silnik wyłącza się.
- Silnika nie można uruchomić.

UWAGA

Zmiana pozycji wyłącznika silnika podczas jazdy z położenia \odot na \otimes lub z \odot na \otimes oraz \odot może uszkodzić silnik i katalizator (o ile występuje).

Nie korzystaj z wyłącznika silnika poza sytuacjami awaryjnymi.

WSKAZÓWKA: Jeśli wyłącznik silnika wykorzystany został do wyłączenia silnika, pamiętaj, aby wyłączyć stacyjkę. Pozostawienie włączonej stacyjki może rozładować akumulator.

Przycisk rozrusznika elektrycznego „ Ⓝ ”

Naciśnięcie przycisku rozrusznika elektrycznego powoduje włączenie rozrusznika i uruchomienie silnika.

Szczegóły pod hasłem „ROZRUCH SILNIKA” na stronie 2-33.



WSKAZÓWKA:

- *Silnika nie można uruchomić, jeśli wyłącznik silnika jest w pozycji „ \otimes ”.*
- *Motocykl wyposażony jest w system łatwego rozruchu. Jednorazowe naciśnięcie przycisku rozrusznika powoduje kilkusekundową pracę rozrusznika. Po kilku sekundach silnik uruchamia się, a rozrusznik wyłącza się.*

ROZRUCH SILNIKA

PROCEDURA ROZRUCHU SILNIKA

Stosuj następującą procedurę w celu uruchomienia silnika.

1. Sprawdź, czy wyłącznik silnika jest ustawiony w pozycji „”.
2. Włącz stacyjkę.
3. Sprawdź, czy zgasła kontrolka usterki silnika.
4. Naciśnij dźwignię przedniego lub kombinowanego hamulca.
5. Zamknij całkowicie przepustnicę i naciśnij włącznik rozrusznika elektrycznego „” lub naciśnij rozrusznik nożny.

OSTRZEŻENIE

Nieprawidłowy rozruch silnika stwarza zagrożenie. Uruchomienie silnika przy złożonym podnóżku centralnym może spowodować ruszenie motocykla zaraz po uruchomieniu.

Przed rozruchem silnika ustaw motocykl na podnóżku centralnym i nie zdejmuj go dopóki obroty silnika nie spadną do wolnych obrotów.

WSKAZÓWKA: Motocykl jest wyposażony w wyłącznik blokujący obwód zapłonowy. Silnik można uruchomić tylko, jeśli nóżka boczna jest całkowicie złożona. Szczegóły pod hasłem „BLOKADA ZAPŁONU PRZY NÓŻCE BOCZNEJ” na stronie 2-36.

WSKAZÓWKA: Motocykl ten wyposażony jest w system łatwego rozruchu umożliwiający rozruch silnika po jednorazowym naciśnięciu przycisku rozrusznika. Szczegóły pod hasłem „SUZUKI EASY START SYSTEM – system łatwego rozruchu” na stronie 2-35.

Przy trudnościach z rozruchem silnika:
Obróć manetkę o ok. 1/8 obrotu i naciśnij przycisk rozrusznika elektrycznego „”.

OSTRZEŻENIE

Spaliny zawierają tlenek węgla. Trujący, bezwonny i bezbarwny gaz. Wdychanie tlenu węgla prowadzi do śmierci lub ciężkich obrażeń.

Nigdy nie uruchamiaj silnika w zamkniętych pomieszczeniach lub o słabej wentylacji.

UWAGA

Ciągłe uruchamianie rozrusznika przez 5 sekund i dłużej powoduje duży pobór energii elektrycznej i może powodować rozładowanie akumulatora.

Nie naciskaj i przytrzymuj przycisku rozrusznika przez 5 sekund lub dłużej i nie używaj systemu łatwego rozruchu do ciągłej pracy rozrusznika.

UWAGA

Trzymanie naciśniętego przycisku rozrusznika elektrycznego przy zapalanej kontrolce usterki może rozładować akumulator.

Nie trzymaj naciśniętego przycisku rozrusznika elektrycznego przy zapalanej kontrolce usterki.

SUZUKI EASY START SYSTEM – system łatwego rozruchu

Możesz uruchomić silnik po jednorazowym naciśnięciu przycisku rozrusznika. Rozrusznik pracuje po puszczeniu przycisku rozrusznika i wyłącza się po kilku sekundach lub uruchomieniu silnika.

- Silnik może zostać uruchomiony, gdy dźwignia hamulca jest naciśnięta.

W pewnych przypadkach silnik może nie zostać uruchomiony ze względu na położenie nóżki bocznej. Szczegóły pod hasłem „BLOKADA ZAPŁONU PRZY NÓŻCE BOCZNEJ” na stronie 2-36.

WSKAZÓWKA: W zależności od stanu akumulatora silnik może nie uruchomić się łatwo. Jeśli silnik jest trudny do uruchomienia, w celu jego rozruchu kontynuuj naciskanie włącznika rozrusznika. Jeśli silnik nie uruchomi się, akumulator najprawdopodobniej rozładuje się. W tym przypadku naładuj lub wymień akumulator.

Prawidłowe rozgrzanie silnika

W następujących warunkach przed rozpoczęciem jazdy uruchom i rozgrzej silnik przez okres od kilkudziesięciu sekund do kilku minut.

- Jeżeli nie używałeś motocykla przez dłuższy czas.
- W zimnych regionach, w ekstremalnie niskich temperaturach (-10°C lub mniej)

W innych okolicznościach, ze względu na środowisko rozpocznij jazdę niezwłocznie po rozruchu silnika.

UWAGA

Wysokie obroty silnika, gwałtowne przyspieszanie, raptowne hamowanie zaraz po rozruchu silnika spowodować mogą uszkodzenie silnika.

Przed rozpoczęciem jazdy uruchom i rozgrzej silnik przez okres od kilkudziesięciu sekund do kilku minut.

UWAGA

Pozostawianie na dłuższy czas motocykla z uruchomionym silnikiem (aby np. naładować akumulator) może doprowadzić do przegrzania silnika. Przegrzanie może uszkodzić element silnika i doprowadzić do odbarwienia rur wydechowych.

Jeśli nie planujesz niezwłocznego rozpoczęcia jazdy wyłącz silnik.

BLOKADA ZAPŁONU PRZY NÓŻCE BOCZNEJ

Motocykl posiada system zabezpieczający przed ruszeniem z rozłożoną nóżką boczną. System działa następująco.

<Kiedy nóżka boczna jest rozłożona>

Jeśli nóżka boczna jest rozłożona, silnika nie można uruchomić.

<Kiedy nóżka boczna jest złożona>

Jeśli silnik pracuje i nóżka boczna zostanie rozłożona, silnik zgaśnie.

⚠ OSTRZEŻENIE

Rozłożenie nóżki bocznej podczas ruchu motocykla wyłączy silnik i może spowodować wypadek.

Nigdy nie rozkładaj nóżki bocznej, o ile motocykl jest w ruchu.

WSKAZÓWKA: Nasmaruj nóżkę boczną, jeśli nie porusza się płynnie.

TANKOWANIE MOTOCYKLA

PROCEDURA TANKOWANIA

Stosuj następującą procedurę w celu zatkanowania paliwa.

1. Włóż kluczyk do zamka korka wlewu paliwa i przekręć go w kierunku ruchu wskazówek zegara w celu odblokowania i otwarcia korka zbiornika paliwa.

UWAGA

Otwarcie korka wlewu paliwa, gdy woda znajduje się na jego powierzchni spowoduje przedostanie się jej do zbiornika.

Jeśli korek jest mokry, wytrzyj go przed otwarciem.

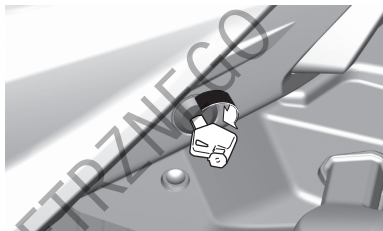

2. Włóż pistolet dystrybutora paliwa ① do króćca wlewowego, aż do osiągnięcia dna ② (aż do zatrzymania się pistoletu) i zatankuj paliwo. Zbiornik jest pełen, gdy pistolet wyłączy się automatycznie.

Specyfikowane paliwo:
benzyna bezołowiowa
Pojemność zbiornika paliwa:
5,2 litra

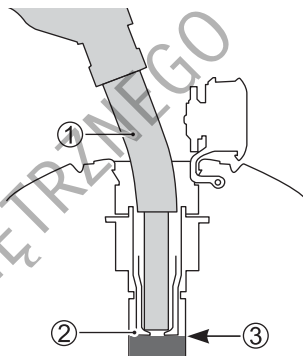
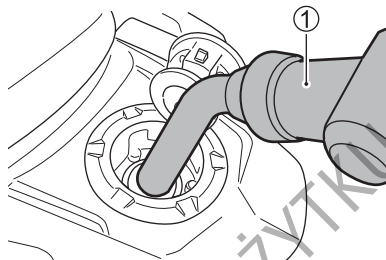

- ① Pistolet dystrybutora
- ② Dno króćca wlewowego
- ③ Poziom paliwa

3. Zamknij korek wlew paliwa

⚠ OSTRZEŻENIE

Benzyna jest łatwopalna i przy nieprawidłowym obchodzeniu się może ulec zapłonowi.

- Przy tankowaniu motocykla wyłącz silnik i nie zbliżaj się do źródeł ognia.
- Pamiętaj, by tankować na zewnątrz.
- Aby wyeliminować napięcia statyczne z twojego ciała, przed otwarciem korka wlewu paliwa dotknij metalowego elementu motocykla lub dystrybutora. Jeśli przenosisz statyczny ładunek elektryczny, może dojść do wyładowania w postaci iskry powodującej zapłon paliwa.
- Tankuj samodzielnie, bez innych ludzi w pobliżu.

- Przed tankowaniem upewnij się, że pistolet został włożony do dna króćca wlewowego (aż do zatrzymania się pistoletu). Jeśli pistolet nie zostanie dostatecznie włożony, paliwo może się rozprysnąć.
- Nie nalewaj paliwa powyżej dna króćca wlewowego.
- Po zatankowaniu zamknij dobrze korek wlewu paliwa dociskając go, aż do usłyszenia charakterystycznego kliknięcia.
- Rozlaną benzynę zetrzyj szmatką.

UWAGA

Jeżeli silnik nie pracuje w sposób charakterystyczny dla niego, słabiej przyspiesza, nie ma mocy to powodem może być zastosowana benzyna.

Spróbuj wówczas zmienić stację benzynową. Jeśli to nie pomoże, zwróć się po pomoc do dealera Suzuki.

UWAGA

Rozlanie benzyny może spowodować uszkodzenia lakierowanych elementów motocykla.

Zachowaj ostrożność przy napełnianiu zbiornika paliwa. W przypadku rozlania się paliwa należy niezwłocznie wytrzeć rozlaną benzynę.

DŹWIGNIA HAMULCA

DŹWIGNIA HAMULCA PRZEDNIEGO

Hamulec uruchamia się przez delikatne naciśnięcie dźwigni hamulca przedniego w kierunku manetki. Światło stopu zapala się w momencie naciśnięcia dźwigni hamulca.

Motocykl jest wyposażony w hamulce tarczowe i w związku z tym już lekkie naciśnięcie dźwigni hamulca powoduje skuteczne działanie hamulca.

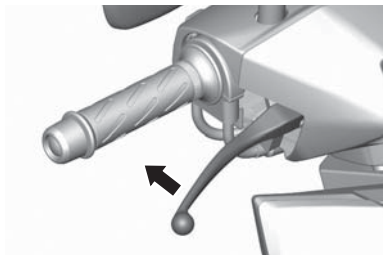

DŹWIGNIA HAMULCA KOMBINOWANEGO

Przedni i tylny hamulec zostają uruchomione przez lekkie naciśnięcie dźwigni hamulca kombinowanego w kierunku manetki. Światło stopu zapala się w momencie naciśnięcia dźwigni hamulca.

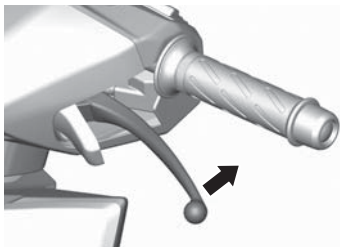

Blokada dźwigni hamulca

Używanie blokady dźwigni hamulca powoduje uruchomienie jedynie tylnego hamulca. Blokada dźwigni hamulca może być używana kiedy motocykl jest zatrzymany, w celu jego stabilizacji, gdy ręce są zdjęte z kierownicy.

Przed użyciem blokady dźwigni hamulca odnieś się do „REGULACJI LUZU DŹWIGNI HAMULCA KOMBINOWANEGO”, aby wyregulować luz dźwigni hamulca do prawidłowego zakresu.

WSKAZÓWKA: Nie zaleca się używania blokady dźwigni hamulca do parkowania lub na pochyłości. Jeśli blokada hamulca zostanie przypadkowo zwolniona, motocykl może być niestabilny i przewrócić się.

Uruchamianie blokady hamulca

1. Lewą ręką naciśnij pewnie dźwignię hamulca kombinowanego.

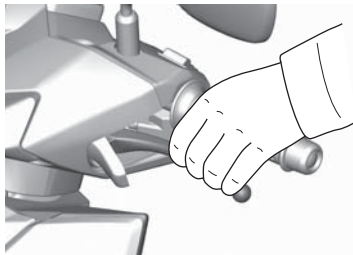

2. Prawą ręką pociągnij z dołu blokadę dźwigni hamulca (①) i zwolnij dźwignię hamulca kombinowanego (②).
(Prawą ręką trzymaj blokadę dźwigni hamulca w tej samej pozycji)

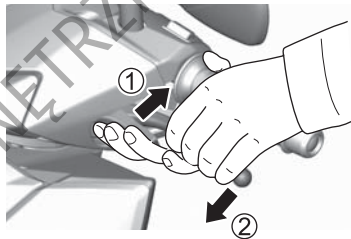

3. Upewnij się, że blokada dźwigni hamulca ③ jest pewnie uruchomiona i następnie zwolnij uchwyt lewą ręką.

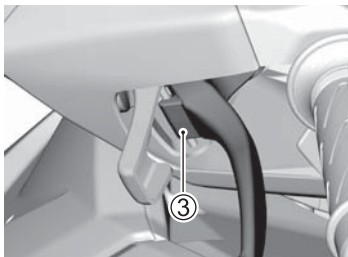

4. Upewnij się, że blokada dźwigni hamulca funkcjonuje.

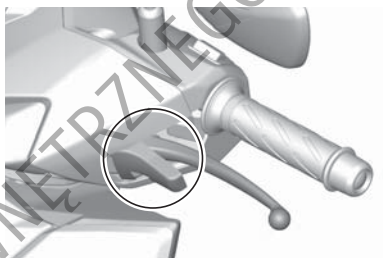

Zwalnianie blokady hamulca

Naciśnij dźwignię hamulca kombinowanego w celu zwolnienia blokady hamulca.

OSTRZEŻENIE

Nie uruchamiaj blokady hamulca podczas jazdy. To mogłoby doprowadzić do upadku lub spowodować wypadek.

Aby uniknąć gwałtownego ruszenia motocykla przy zwalnianiu blokady dźwigni hamulca nie obracaj manetki gazu.

UWAGA

Zwolnij blokadę dźwigni hamulca przed ruszeniem.

Jazda z uruchomioną blokadą hamulca obciąża silnik i może spowodować usterkę.

WSKAZÓWKA: Uruchomienie blokady hamulca może być niemożliwe, jeśli luz dźwigni hamulca kombinowanego nie jest prawidłowo ustawiony. Szczegóły pod hasłem „REGULACJA DŹWIGNI HAMULCA KOMBINOWANEGO” na stronie 3-44.

DŹWIGNIA ROZRUSZNIKA NOŻNEGO

OPIS

Motocykl ten wyposażony jest w rozrusznik nożny umieszczony po lewej stronie silnika. Aby uruchomić silnik ustaw motocykl na podnóżku centralnym i naciśnij energicznie dźwignię rozrusznika nożnego.

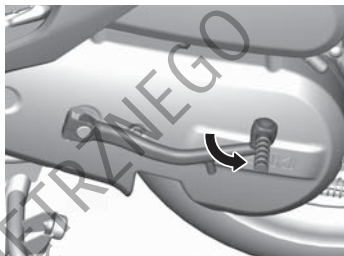
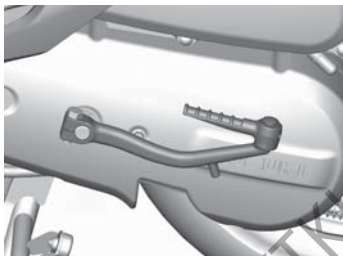

⚠ OSTRZEŻENIE

Nieprawidłowo złożona dźwignia rozrusznika nożnego może zakłócać kierowanie.

Upewnij się, że po rozruchu silnika dźwignia rozrusznika nożnego powróciła do jej spoczynkowej pozycji.

ZAMKNIĘCIE SIEDZISKA I UCHWYTY NA KASK

ZAMEK SIEDZISKA

Aby otworzyć siedzisko włóż kluczyk zapłonowy do stacyjki i przekręć w kierunku przeciwnym do ruchu wskazówek zegara.

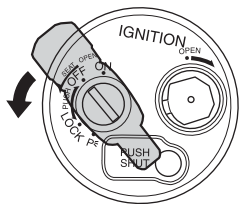

WSKAZÓWKA:

- *Unieś delikatnie siedzisko i sprawdź, czy jest zatrzaśnięte.*
- *Zachowaj uwagę. Jeśli siedzisko zostanie zamknięte z kluczykiem pod nim, nie będziesz w stanie wyjąć kluczyka.*

UCHWYTY NA KASK

Pod siedziskiem znajdują się uchwyty na kask. Aby z niego skorzystać otwórz siedzisko, zaczep zapięcie twojego kasku o uchwyt i zamknij siedzisko.

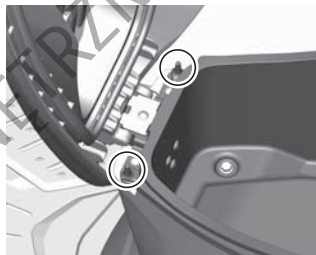

⚠ OSTRZEŻENIE

Jazda z kaskiem zamocowanym w uchwycie może zakłócać kierowanie pojazdem.

Nigdy nie przewoź kasku zamocowanego w uchwycie na kask.

BAGAŻNIK

Obciążenie bagażnika wynosi 3 kg. Nie pozwól, aby woda przedostała się do bagażnika.

⚠ OSTRZEŻENIE

Przeładowanie motocykla zmniejszy stabilność prowadzenia i może prowadzić do utraty panowania.

Nigdy nie przekraczaj dopuszczalnego obciążenia.

WSKAZÓWKA:

- *Nie przechowuj w bagażniku przedmiotów o niskiej odporności na temperaturę, gdyż bagażnik może się nagrzać.*
- *Nie trzymaj wartościowych przedmiotów w bagażniku pozostawiając motocykl bez nadzoru.*
- *Jeśli siedzisko nie otwiera się przy użyciu kluczyka, naciśnij jego tylną część.*

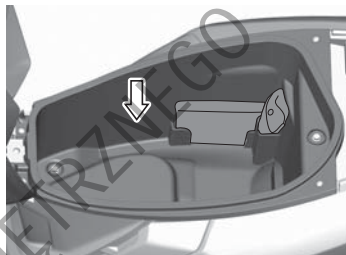

PRZEDNI SCHOWEK

Aby otworzyć pokrywę:

Pociągnij dźwignię zatrasku.

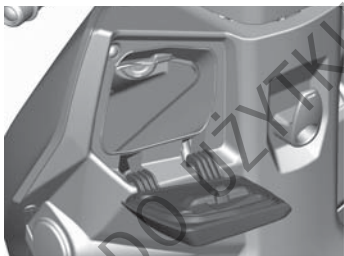

Aby zamknąć pokrywę:

Naciśnij pewnie pokrywę, aż zatrask zatrzaśnie się w prawidłowym położeniu.

Obciążenie przedniego schowka wynosi 0,5 kg.

⚠ OSTRZEŻENIE

Otwieranie pokrywy schowka podczas jazdy stwarza zagrożenie. Zdejmowanie ręki z uchwytu kierownicy może zmniejszyć zdolność prowadzącego do kontroli motocykla.

Zawsze podczas kierowania trzymaj obydwie ręce na kierownicy.

WSKAZÓWKA:

- Nie trzymaj wartościowych przedmiotów w przednim schowku, gdyż jest on niezamykany.
- Nie trzymaj wartościowych przedmiotów w przednim schowku pozostawiając motocykl bez nadzoru.

- *Nie trzymaj wartościowych przedmiotów w przednim schowku ponieważ nie jest on szczelny.*
- *Nie trzymaj produktów elektronicznych w przednim schowku. Wibracje w przednim schowku mogą je uszkodzić.*

PRZEDNI SCHOWEK

Motocykl wyposażony jest w przedni schowek.

Dopuszczalne obciążenie przedniego schowka wynosi 0,5 kg.

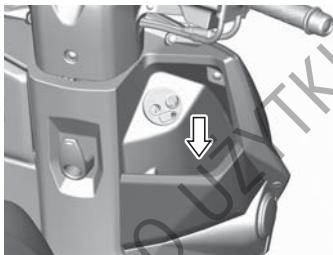

PRZEDNI ZACZEP

Motocykl wyposażony jest w przedni zaczepek.

Dopuszczalne obciążenie przedniego zaczepek wynosi 1,5 kg.



ZACZEP

Motocykl wyposażony jest w zaczep.

Dopuszczalne obciążenie zaczepu wynosi 1,5 kg.

Aby skorzystać z zaczepu przekręć zaczep, a następnie otwórz zaczep przez obrót jego górnej części.

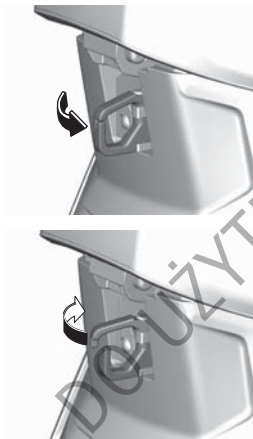

UCHWYT NA DOKUMENTY

Dostarczona instrukcja obsługi umieszczona jest w bagażniku.

Włóż instrukcję obsługi ① do plastikowego worka i umieść w uchwycie.

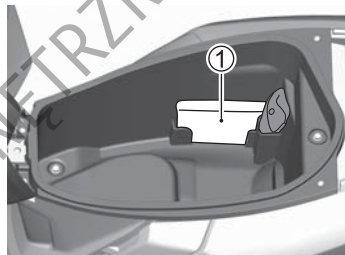

PODNÓŻKI

Podnóżki wykorzystuje się przy parkowaniu motocykla. Motocykl ten wyposażony jest w nóżkę boczną i podnóżek centralny.

NÓŻKA BOCZNA ①

Aby ustawić motocykl na nóżce bocznej, umieść swoją prawą stopę na końcu nóżki i naciśnij ją pewnie, aż do osiągnięcia ogranicznika.

Szczegóły dotyczące nóżki bocznej / systemu wyłączania zapłonu sprawdź na stronie 2-36.

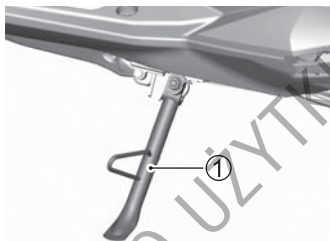

⚠ OSTRZEŻENIE

Jazda z niecałkowicie złożoną nóżką boczną przy skręcie w lewo grozi wypadkiem.

Sprawdź przed jazdą działanie nóżki bocznej / systemu wyłączania zapłonu. Przed ruszeniem motocyklem zawsze złoż całkowicie nóżkę boczną.

UWAGA

Parkuj motocykl na pewnym, płaskim podłożu, aby zapobiec jego przewróceniu.

Jeśli musisz zaparkować na pochyłości, ustaw motocykl pod górkę i na podnóżku centralnym. Motocykl zaparkowany na nóżce bocznej może się przewrócić.

PODNÓŻEK CENTRALNY ②

Aby postawić motocykl na podnóżku centralnym umieść stopę na przedłużeniu podnóżka i trzymając lewą ręką kierownicę, a prawą uchwyt bagażnika pociągnij motocykl do tyłu i nieco do góry.

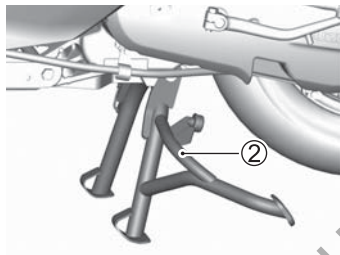

GNIAZDO USB ①

Gniazdo USB ① usytuowane jest wewnątrz przedniego schowka. Zapewnia zasilanie do 5,0 V, z maksymalnym 2 A natężeniem prądu.

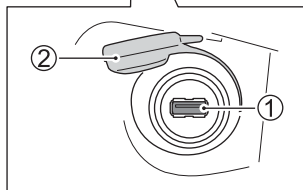
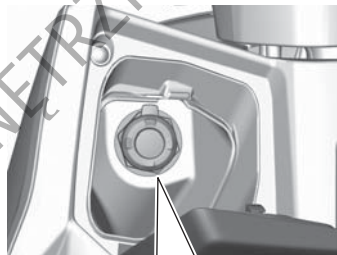

② Pokrywa

UWAGA

Korzystanie z gniazda USB przy silniku pracującym na wolnych obrotach lub wyłączonym może rozładować akumulator.

Przy korzystaniu z gniazda USB pamiętaj o możliwości rozładowania akumulatora.

UWAGA

Nieprzestrzeganie poniższych zasad przy korzystaniu z gniazda USB może skutkować uszkodzeniem motocykla lub podłączonego urządzenia.

- Nie podłączaj innych urządzeń niż telefon komórkowy.
- Nie korzystaj z gniazda podczas mycia motocykla i jazdy w deszczu. Odłącz kabel USB i załóż pokrywę.

WSKAZÓWKA:

- *Podane wartości dotyczą chwilowego obciążenia. Unikaj długotrwałego użycia, aby nie rozładować akumulatora.*
- *Jeśli nie korzystasz z gniazda USB, aby zapobiec przedostaniu się zanieczyszczeń, załóż pokrywę na gniazdo.*

DO UŻYTKU WNEĘTRZNEGO



PRZEGLĄDY I OBSŁUGA OKRESOWA

OPIS	3-2
KONTROLA PRZED JAZDĄ	3-8
ZESTAW NARZĘDZI	3-10
SMAROWANIE	3-11
AKUMULATOR	3-12
ŚWIECA ZAPŁONOWA	3-16
FILTR POWIETRZA	3-20
OLEJ SILNIKOWY I OLEJ PRZEKŁADNIOWY	3-25
WOLNE OBROTY SILNIKA	3-35
PRZEWÓD PALIOWY	3-36
LINKA GAZU	3-36
HAMULCE	3-38
OPONY	3-46
WYŁĄCZNIK ZAPŁONU PRZY NÓŻCE BOCZNEJ	3-52
OŚWIETLENIE	3-53
REFLEKTOR	3-59
BEZPIECZNIKI	3-60
ZŁĄCZE DIAGNOSTYCZNE	3-63

PRZEGLĄDY I OBSŁUGA OKRESOWA

OPIS

Regularne kontrole i przeglądy są podstawą bezpiecznej jazdy motocyklem i zapewnienia jego odpowiedniej trwałości. Podane dalej proste kontrole i prace przeglądowe należą do zwykłych, wykonywanych okresowo działań.

Wykonuj przeglądy nawet, jeśli nie korzystasz z motocykla przez dłuższy czas. Przy rozpoczęciu użytkowania motocykla po dłuższym postoju sprawdź go ze szczególną uwagą.

Postępuj zgodnie z zaleceniami tabeli przeglądów. Odstępy pomiędzy przeglądami podane są w kilometrach i miesiącach. Pamiętaj, by na końcu każdego interwału przeprowadzić podane prace przeglądowe.

OSTRZEŻENIE

Nieprawidłowo wykonany przegląd lub jego zaniechanie prowadzić mogą do wypadku.

Utrzymuj motocykl w dobrym stanie. Zwróć się do swojego dealera Suzuki o wykonanie czynności przeglądowych oznaczonych gwiazdką (*). Inne prace, które nie są w ten sposób zaznaczone mogą być wykonywane przez osoby posiadające doświadczenie mechaniczne, na podstawie wskazówek zawartych w instrukcji obsługi. W przypadku wątpliwości powstałych w czasie dokonywania przeglądu czy też obsługi okresowej, zwróć się do dealera Suzuki i zleć mu wykonanie przeglądu / obsługi okresowej.

⚠ OSTRZEŻENIE

Kontrola przy pracującym silniku jest niebezpieczna, ponieważ ręce lub elementy ubioru mogą zostać pochwycone przez ruchome części silnika skutkując poważnymi obrażeniami.

Wyłącz silnik kontrolując elementy inne niż światła, wyłącznik silnika i manetkę gazu.

⚠ OSTRZEŻENIE

Spaliny zawierają tlenek węgla. Trujący, bezwonny i bezbarwny gaz. Wdychanie tlenu węgla prowadzi do śmierci lub ciężkich obrażeń.

Nigdy nie uruchamiaj silnika w zamkniętych pomieszczeniach lub o słabej wentylacji.

⚠ OSTRZEŻENIE

Przed jazdą próbną zapoznaj się z ruchem na drodze w najbliższym otoczeniu.

Zmniejsz prędkość do mniejszej niż normalnie i przeprowadź kontrolę w miejscu o niewielkim ruchu.

⚠ OSTRZEŻENIE

Wykonywanie przeglądów poza zakresem twoich kompetencji i bez specjalistycznej wiedzy może prowadzić do wypadku i usterek.

Dla bezpieczeństwa, wykonuj jedynie czynności obsługowe w zakresie twojej wiedzy i kompetencji. Przy trudnościach skonsultuj się z dealerem Suzuki.

⚠️ OSTRZEŻENIE

W związku z obecnością benzyny i łatwopalnych olejów, podczas wykonywania przeglądów istnieje ryzyko pożaru jeśli w pobliżu znajdzie się źródło ognia.

Przy wykonywaniu przeglądu nie pal i nie zbliżaj motocykla do źródła ognia.

⚠️ PRZESTROGA

Podczas pracy silnika tłumik i silnik silnie się rozgrzewają. Dotknięcie ich zanim ostygną prowadzić może do oparzeń.

Przeprowadzając czynności przy elementach blisko tłumika lub silnika przed rozpoczęciem prac zaczekaj, aż wystygną na tyle, by można było ich dotknąć.

UWAGA

Wykonywanie przeglądu z niestabilnie ustawionym motocyklem prowadzić może do jego przewrócenia podczas wykonywania prac.

Wykonuj przegląd w miejscu o twardym i płaskim podłożu.

UWAGA

Obsługa elektrycznych komponentów z włączoną stacyjką może w przypadku zwarcia doprowadzić do ich uszkodzenia.

Przed czynnościami obsługowymi dotyczącymi części elektrycznych wyłącz stacyjkę, aby uniknąć uszkodzeń spowodowanych zwarciami.

UWAGA

Stosowanie nieoryginalnych części zamiennych spowodować może szybsze zużycie motocykla i skrócenie okresu eksploatacji.

Przy wymianie części w motocyklu korzystaj z oryginalnych części zamiennych Suzuki.

WSKAZÓWKA:

- *Plan przeglądów i obsługi okresowej określa minimalne wymagania dotyczące przeglądów. Jeżeli motocykl używany jest w ciężkich warunkach, przeglądy powinny być dokonywane częściej niż wynika to z planu przeglądów. W przypadku jakichkolwiek wątpliwości, co do terminów przeglądów i obsługi okresowej, należy skontaktować się z autoryzowanym punktem dealerskim lub serwisowym Suzuki.*
- *Zużyty olej należy w odpowiedni sposób zutylizować.*

PLAN PRZEGLĄDÓW

Uwaga: Czynności te powinny być przeprowadzane według stanu licznika kilometrów lub też po upływie określonego czasu – w zależności od tego, co prędzej nastąpi.

Element	Przedział	miesiące	2	12	24
	km		1000	4000	8000
Wkład filtra powietrza (☞ 3-20)			–	I	I
	Wymiana co 12000 km				
* Nakrętki rury wydechowej i śruby mocujące tłumika			T	–	T
* Luz zaworowy			I	I	I
Świeca zapłonowa (☞ 3-16)				I	R
Przewód paliwowy (☞ 3-36)			–	I	I
* System kontroli pochłaniania par paliwa			–	–	I
Olej silnikowy (☞ 3-25)			R	R	R
Filtr siatkowy oleju (☞ 3-30)			I	–	I
* Olej przekładniowy (☞ 3-25)			–	–	R
Luz linki gazu (☞ 3-36)			I	I	I
* Wolne obroty			I	I	I
* Pasek napędowy			–	I	I
	Wymiana co 20000 km				
* Szczęki sprzęgła			–	I	I

Element	Przedział	miesiące	2	12	24
		km	1000	4000	8000
* Hamulce (☞ 3-38)					
Przewód hamulcowy (☞ 3-39)			-		
			* Wymiana co 4 lata		
Płyn hamulcowy (☞ 3-39)			-		
			* Wymiana co 2 lata		
Opony (☞ 3-46)			-		
* Układ kierowniczy				-	
* Zawieszenie przednie			-	-	
* Tylne zawieszenie			-	-	
* Śruby konstrukcyjne ramy			T	T	T
Smarowanie (☞ 3-11)			Smaruj co 1000 km		

WSKAZÓWKA: | - przegląd i czyszczenie, regulacja, wymiana lub smarowanie – w zależności od potrzeb; R - wymiana; T - dokręcanie

KONTROLA PRZED JAZDĄ

Sprawdź stan motocykla przed jazdą. Upewnij się, że motocykl nie ma problemów technicznych. Upewnij się dla bezpieczeństwa własnego i pasażera, a także dla ochrony pojazdu, że motocykl jest w dobrym stanie.

OSTRZEŻENIE

Kierowanie motocyklem z nieprawidłowymi oponami lub nieprawidłowym ciśnieniem powietrza w oponach prowadzi do utraty panowania nad pojazdem. Zwiększy to ryzyko wypadku.

Zawsze stosuj opony o rozmiarze i ciśnieniu podanym w tej instrukcji obsługi. Zawsze stosuj ciśnienie powietrza w oponach podane w rozdziale „PRZEGLĄDY I OBSŁUGA OKRESOWA”.

OSTRZEŻENIE

Brak kontroli przed jazdą i prawidłowej obsługi motocykla zwiększa ryzyko wypadku i uszkodzenia wyposażenia.

Przed każdym użyciem motocykla dokonaj kontroli przed jazdą i upewnij się, iż motocykl jest w stanie umożliwiającym jazdę. Odnieś się do rozdziału „PRZEGLĄDY I OBSŁUGA OKRESOWA”.

OSTRZEŻENIE

Dokonywanie przeglądu poszczególnych elementów, gdy silnik pracuje może doprowadzić do powstania poważnych obrażeń ciała. W czasie pracy silnika należy zachować szczególną ostrożność, aby ręce i elementy ubrania nie zostały wciągnięte przez ruchome części silnika.

Przed dokonaniem przeglądu należy wyłączyć silnik, wyjątkiem jest sprawdzanie wyłącznika silnika i działania przepustnicy.

PUNKTY DO SPRAWDZENIA	RODZAJ KONTROLI
Układ kierowniczy	<ul style="list-style-type: none">• Łatwość poruszania• Ewentualne zakłócenia w ruchu kierownicy• Brak grzechotania i luzu
Manetka gazu (☞ 3-36)	<ul style="list-style-type: none">• Właściwy luz• Równomierne przekręcanie manetki i powrót do pozycji zamkniętej po jej puszczeniu

Hamulce (☞ 2-40, 3-38)	<ul style="list-style-type: none">• Szczęki i klocki hamulcowe nie są zużyte do linii dopuszczalnego zużycia• Właściwy luz dźwigni• Nie występuje efekt zapowietrzenia układu hamulcowego• Poziom płynu w zbiorniczku powyżej linii „LOWER”• Brak wycieków płynu
Zawieszenie	<ul style="list-style-type: none">• Płynne działanie• Brak wycieków oleju
Paliwo (☞ 2-14)	Wystarczająca ilość w zbiorniku
Opony (☞ 3-46)	<ul style="list-style-type: none">• Właściwe ciśnienie• Wystarczający profil• Brak pęknięć i rys na oponach
Olej silnikowy (☞ 3-25)	Właściwy poziom
Światła (☞ 2-12, 2-29)	Właściwe funkcjonowanie wszystkich świateł, kontrolki i wskaźników
Sygnal dźwiękowy (☞ 2-31)	Właściwe funkcjonowanie
Wyłącznik silnika (☞ 2-31)	Właściwe funkcjonowanie
System blokady zapłonu przy nóżce bocznej (☞ 2-36)	Właściwe funkcjonowanie

ZESTAW NARZĘDZI

ZESTAWIENIE

Zestaw narzędzi ① jest dostępny i umieszczony w bagażniku.

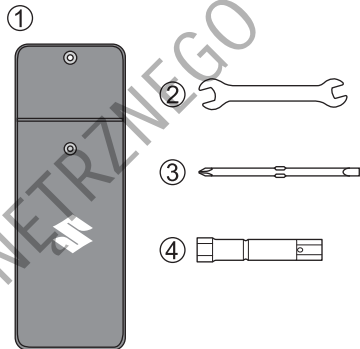
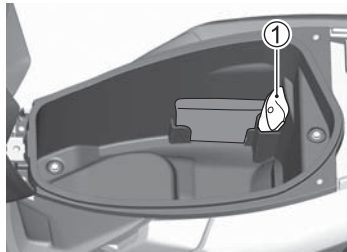

- ① Torba na narzędzia
- ② Klucz płaski (10 mm × 14 mm)
- ③ Śrubokręt (+, -)
- ④ Klucz nasadowy (16 mm)

SMAROWANIE

PUNKTY SMAROWANIA MOTOCYKLA

Prawidłowe smarowanie współpracujących części jest ważne dla zapewnienia sprawności motocykla, długiej eksploatacji i bezpieczeństwa jazdy. Godne polecenia jest smarowanie motocykla po jeździe w deszczu, po długiej podróży, czy po myciu wodą.

UWAGA

Smarowanie włączników może je uszkodzić.

Nie używaj smaru i oleju do konserwacji włączników.

- G** Smar
- ① Oś dźwigni hamulca kombinowanego
- ② Przegub nóżki bocznej i punkty mocowania sprężyny
- ③ Oś podnóżka pasażera
- ④ Oś dźwigni przedniego hamulca
- ⑤ Oś podnóżka centralnego i zaczep sprężyny

Główne miejsca, które należy smarować:

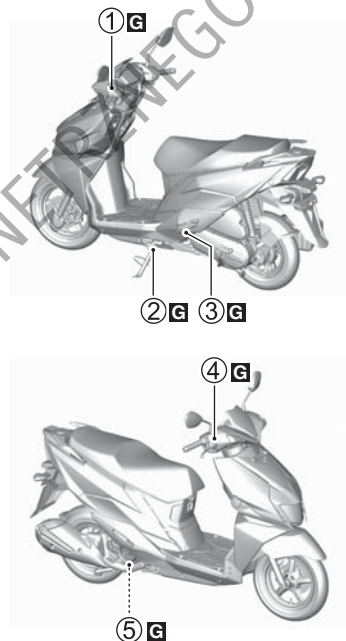

AKUMULATOR

OPIS

Zastosowany akumulator jest typu szczelnego i nie wymaga obsługi. Twój dealer Suzuki powinien okresowo kontrolować stan naładowania akumulatora.

Symbol przekreślonego kosza na śmieci (A) umieszczony na akumulatorze oznacza, iż zużyty akumulator powinien zostać zutylizowany niezależnie od standardowych śmieci domowych.

Chemiczny symbol „Pb” (B) wskazuje, iż akumulator zawiera więcej niż 0,004% ołowiu.

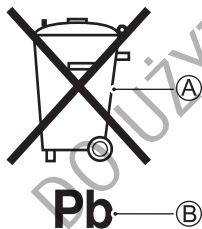

Zapewniając prawidłowe wycofanie zużytego akumulatora pomagasz zapobiegać negatywnym konsekwencjom dla środowiska i zdrowia ludzkiego, które nastąpiłyby przy nieprawidłowym złomowaniu zużytych akumulatorów. Recykling materiałów wspomaga zachowanie środowiska naturalnego. Szczegółowe informacje dotyczące odbioru zużytego akumulatora uzyskasz u swojego dealera Suzuki.

WSKAZÓWKI:

- *Do ładowania szczelnie zamykanych akumulatorów stosuj ładowarki przeznaczone do tego typu akumulatorów.*
- *Jeśli nie jesteś w stanie naładować akumulatora skonsultuj się z twoim autoryzowanym dealerm Suzuki.*
- *Przy wymianie akumulatora zastosuj ten sam Typ baterii MF.*
- *Jeśli motocykl nie jest używany przez dłuższy czas, doładowywuj akumulator raz w miesiącu.*

⚠ OSTRZEŻENIE

Akumulator zawiera roztwór kwasu siarkowego powodującego ślepotę lub poważne oparzenia.

Nie przechylaj akumulatora przy demontażu. Pracując w pobliżu akumulatora zakładaj rękawiczki i prawidłowe wyposażenie chroniące oczy. Jeśli kwas siarkowy dostanie się do twoich oczu natychmiast myj je w dużej ilości wody przez co najmniej 15 minut, a następnie skonsultuj się z lekarzem. Jeśli połkniesz kwas siarkowy wypij natychmiast dużo wody, a następnie skonsultuj się z lekarzem. Jeśli kwas siarkowy zetknie się z twoją skórą lub ubraniem, zdejmij ubranie i umyj je natychmiast w dużej ilości wody. Przechowuj w miejscu niedostępnym dla dzieci.

⚠ OSTRZEŻENIE

Akumulator, jego zaciski i związane z nim akcesoria zawierają ołów i jego pochodne. Ołów jest szkodliwy dla zdrowia, jeśli przedostanie się do układu krwionośnego.

Umyj dokładnie ręce, jeśli dotykałeś jakichkolwiek elementów związanych z ołowiem.

⚠ OSTRZEŻENIE

Akumulator produkuje palny gaz – wodór, który może eksplodować przy kontakcie z ogniem lub iskrzeniem.

Trzymaj akumulator z dala od źródeł ognia. Nie pal tytoniu w pobliżu akumulatora.

⚠ OSTRZEŻENIE

Przecieranie akumulatora suchą szmatką może, ze względu na powstające statyczne wyładowania doprowadzić do pożaru.

Aby uniknąć powstawania wyładowań elektrostatycznych wycieraj akumulator lekko zwilżoną szmatką.

UWAGA

Przekroczenie dopuszczalnego prądu ładowania akumulatora skróci jego okres użytkowania.

Nigdy nie przekraczaj zalecanego prądu ładowania akumulatora. W przypadku niejasności skonsultuj się z dealerem Suzuki.

DEMONTAŻ

Aby wymontować akumulator postępuj zgodnie z poniższą procedurą:

1. Ustaw motocykl na podnóżku centralnym.
2. Wyłącz stacyjkę.
3. Odkręć śruby

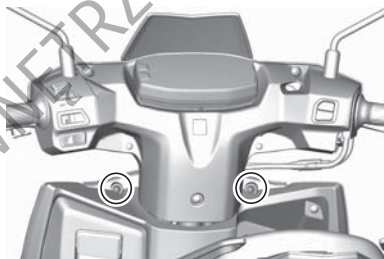

4. Odczep zaczepty i zdemontuj przednią osłonę nóg ①.

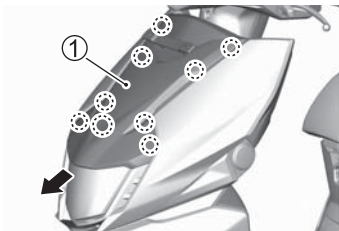

5. Rozłącz klemę ujemną ②.
6. Zdejmij pokrywę. Odkręć klemę dodatnią ③.
7. Zdemontuj gumową opaskę ④.
8. Wyciągnij akumulator ⑤.

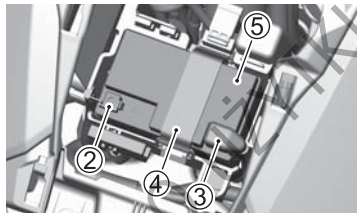

9. Zetrzyj z użyciem ciepłej wody biały nalot z klem akumulatora. Przy wystąpieniu większej korozji usuń ją drobnym papierem ściernym.

WSKAZÓWKA:

- Przy demontażu przewodów akumulatora pamiętaj, by wyłączyć stacyjkę i odłączyć najpierw ujemny (-) zacisk akumulatora. Montując przewody akumulatora podłącz jako pierwszy zacisk dodatni (+).
- Dokręć zaciski akumulatora, by nie było na nich luzu, a następnie załóż osłonę klemy dodatniej (+).
- Przy wymianie akumulatora skonsultuj się z dealerem Suzuki.

MONTAŻ

Aby zamontować akumulator:

1. Po wyczyszczeniu nanieś na klemy niewielką ilość smaru i zamontuj akumulator w odwrotnej kolejności.
2. Połącz pewnie klemy akumulatora i zamontuj osłonę.

UWAGA

Zamiana przewodów akumulatora doprowadzi do uszkodzenia systemu ładowania oraz akumulatora.

Zawsze podłączaj czerwony przewód do (+) zacisku dodatniego akumulatora, a czarny (lub czarny z białymi paskami) przewód do (-) zacisku ujemnego.

ŚWIECA ZAPŁONOWA

DEMONTAŻ

Aby wymontować świecę zapłonową postępuj zgodnie z poniższą procedurą:

1. Ustaw motocykl na podnóżku centralnym.
2. Otwórz siedzisko według wskazówek pod hasłem „ZAMEK SIEDZISKA” na stronie 2-46.
3. Odkręć śruby i rozepnij spinki. Zdemontuj bagażnik, siedzisko ① i przednią osłonę ramy ②.

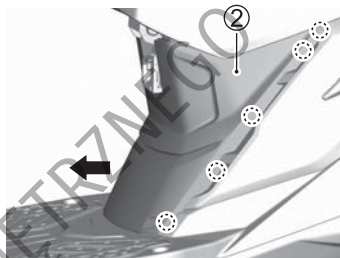
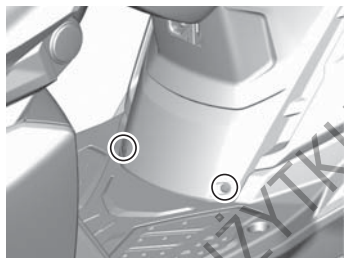
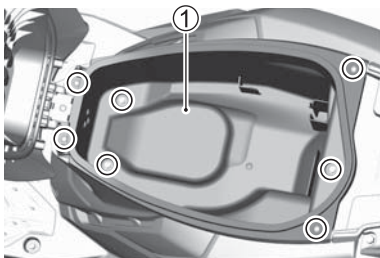

4. Zdejmij fajkę świecy ③.

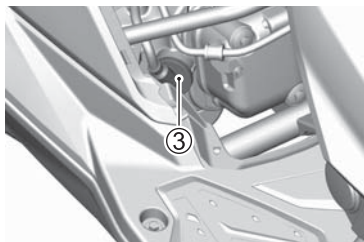

5. Za pomocą klucza do świec wykręć świecę zapłonową ④.

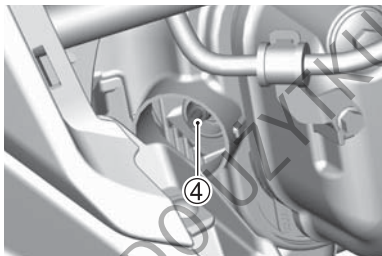

KONTROLA I CZYSZCZENIE ŚWIEC

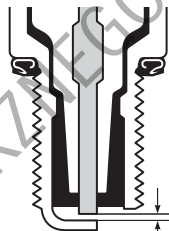

0,8 – 0,9 mm

Okresowo czyść świecę z nagaru. Za pomocą szczelinomierza wyreguluj przerwę na elektrodach świecy 0,8 – 0,9 mm.

Przy każdym czyszczeniu nagrau zwróć uwagę na kolor porcelanki świecy. Rodzaj zabarwienia świadczy o przydatności świecy do danych warunków pracy. Normalnie działająca świeca zapłonowa powinna być bardzo jasno brązowa.

UWAGA

Nieprawidłowa świeca może mieć nieprawidłowy gwint lub nieprawidłową ciepłotę dla twojego silnika. To może doprowadzić do poważnej usterki silnika nieobjętej gwarancją.

Suzuki zaleca stosowanie podanych typów świec zapłonowych lub ich odpowiedników. Gdy masz wątpliwości, jaką świecę zastosować skonsultuj się z autoryzowanym serwisem Suzuki.

Zalecana świeca zapłonowa

NGK	UWAGI
MR7E-9	Standardowa świeca

***WSKAZÓWKA:** Aby wyeliminować możliwość zakłóceń w pracy urządzeń elektronicznych motocykl ten wyposażony jest w świecę zapłonową z rezystorem. Zastosowanie innej świecy spowodować może nieprawidłową pracę elektronicznych komponentów pojazdu oraz spadek osiągnięć. Należy używać rekomendowanych świec zapłonowych.*

MONTAŻ

UWAGA

Nieprawidłowy montaż świecy zapłonowej doprowadzić może do uszkodzenia motocykla. Zbyt mocne dokręcenie świecy grozi uszkodzeniem aluminiowego gwintu głowicy cylindra.

Ostrożnie wkręć świecę ręką, aż do momentu, gdy natrafisz na opór. Następnie dokręć świecę za pomocą klucza o 1/2 obrotu w przypadku świecy nowej lub o 1/8 obrotu – w przypadku świecy, która po oczyszczeniu jest użyta ponownie.

UWAGA

Przez otwór po wykręconej świecy do silnika mogą przedostać się zanieczyszczenia.

Po wykręceniu świecy zabezpiecz zawsze otwór w głowicy przy użyciu np. czystej szmatki.

FILTR POWIETRZA

OPIS

Filtr powietrza musi być czysty, aby zapewnić dobre osiągi silnika i prawidłowe zużycie paliwa. Jeśli używasz motocykla w normalnych warunkach kontroluj filtr powietrza zgodnie z tabelą przeglądów. W przypadkach, gdy motocykl jest eksploatowany w ciężkich warunkach – (np.: jazda w kurzu) czyszczenie lub wymiana wkładu filtra powietrza powinna być dokonywana częściej niż to wynika z harmonogramu przeglądów.

Aby zdemontować i skontrolować filtr powietrza postępuj zgodnie z poniższą procedurą.

⚠ OSTRZEŻENIE

Uruchamianie silnika bez wkładu filtra powietrza stwarza zagrożenie. Może dojść do cofnięcia się płomienia z silnika i w konsekwencji do zapalenia się motocykla. Przy pracy silnika bez wkładu filtrującego zanieczyszczenia mogą przedostać się do cylindra i doprowadzić do poważnego uszkodzenia silnika.

Nigdy nie należy uruchamiać silnika, gdy wkład filtra powietrza nie jest poprawnie zainstalowany.

UWAGA

Zaniechanie regularnej kontroli filtra powietrza, zwłaszcza, kiedy motocykl jest brudny, zakurzony lub mokry może doprowadzić do uszkodzenia twojego motocykla. W takich warunkach może dojść do zatkania filtra powietrza i w rezultacie do uszkodzenia silnika.

Po jeździe w trudnych warunkach zawsze kontroluj wkład filtrujący. Wyczyść lub wymień wkład, jeśli zajdzie taka konieczność. Obudowę i wkład filtra należy wyczyścić niezwłocznie po tym, jak woda dostanie się do wnętrza obudowy.

WKŁAD FILTRA POWIETRZA

Demontaż

Aby zdemontować wkład filtra powietrza, postępuj zgodnie z poniższą procedurą:

1. Ustaw motocykl na podnóżku centralnym.
2. Otwórz siedzisko według wskazówek pod hasłem „ZAMEK SIEDZISKA” na stronie 2-46.
3. Zdemonstuj bagażnik i siedzisko według wskazówek pod hasłem „ŚWIECA ZAPŁONOWA” na stronie 3-16.

4. Odkręć śruby. Odczep zaczepty i zdemonstuj pokrywę filtra powietrza ①.

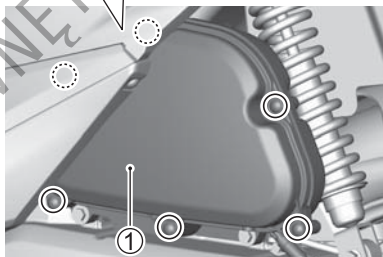
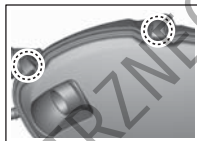

5. Wyjmij wkład filtrujący ②.

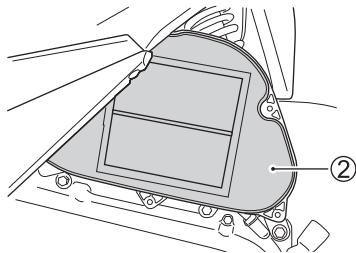

6. Skontroluj stan wkładu filtrującego.
Wymieniaj okresowo filtr powietrza.

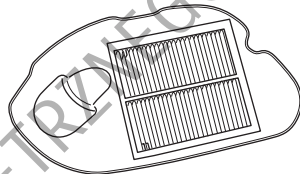

UWAGA

Sprężone powietrze może uszkodzić filtr powietrza.

Nie czyść filtra przy pomocy sprężonego powietrza.

Montaż

Zamontuj wyczyszczony lub nowy wkład filtra powietrza w odwrotnej kolejności niż to zostało opisane w przypadku demontażu. Upewnij się, że wkład został poprawnie zainstalowany i sprawdź szczelność jego zamknięcia.

UWAGA

Montaż rozdartego wkładu filtrującego grozi przedostaniem się zanieczyszczeń do silnika i jego uszkodzeniem.

W przypadku stwierdzenia uszkodzeń wymień wkład na nowy. Uważnie sprawdź stan elementu filtrującego.

UWAGA

Nieprawidłowy montaż wkładu filtrującego grozi przedostaniem się zanieczyszczeń do silnika. Spowoduje to uszkodzenie silnika.

Upewnij się, że wkład filtrujący został prawidłowo zamontowany.

WSKAZÓWKA: Zachowaj ostrożność przy myciu motocykla. Nie nalej wody do filtra powietrza.

CZYSZCZENIE KORKA SPUSTOWEGO FILTRA POWIETRZA

Demontaż

Przy przeglądach okresowych zdejmij korki spustowe i spuść nagromadzoną wodę oraz olej. Korek spustowy filtra powietrza ① usytuowany jest jak pokazano na ilustracji.

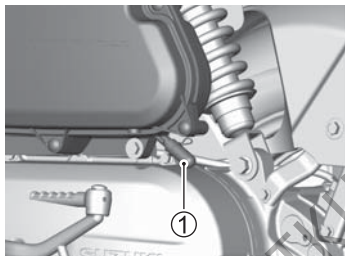

Montaż

Zamontuj pewnie korek spustowy filtra powietrza.

OLEJ SILNIKOWY I OLEJ PRZEKŁADNIOWY

OPIS

Trwałość silnika zależy od ilości i jakości oleju. Codzienna kontrola poziomu oleju i regularna wymiana należą do najważniejszych prac przeglądowych.

WSKAZÓWKA: Przed uzupełnieniem, spuszczeniem lub wymianą oleju silnikowego czytaj uwagi na opakowaniu oleju oraz zalecenia w tym rozdziale.

WYBÓR OLEJU SILNIKOWEGO

Suzuki zaleca stosowanie oryginalnego oleju Suzuki lub oleju ekwiwalentnego.

< Oryginalny olej Suzuki >

Olej \ Standard	SAE	JASO
ECSTAR R5000 MB SCOOTER	10W-40	MB
ECSTAR R9000	10W-40	MA
ECSTAR R7000	10W-40	MA
ECSTAR R5000	10W-40	MA

< Zamienny olej silnikowy >

Zamienny olej silnikowy oznacza olej spełniający następujące standardy.

SAE	API	JASO
10W-40	SG, SH, SJ, SL, SM lub SN	MB

API: Amerykański Instytut Nafty

JASO: Japońska Organizacja Standardów Samochodowych

Lepkość oleju wg SAE

Jeżeli olej silnikowy SAE 10W-40 nie jest dostępny, należy dobrać lepkość oleju według poniższej tabeli:

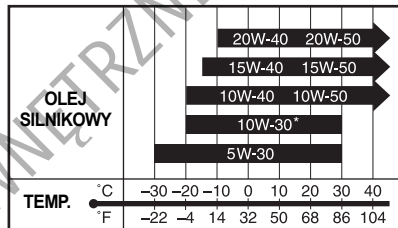

* STOSUJ JEDYNNIE OLEJE SG, SH, SJ lub SL.

UWAGA

Mieszanie olejów różnych producentów i jakości może obniżyć jakość oleju i prowadzić do uszkodzeń.

Nie mieszaj olejów i nie stosuj oleju niskiej jakości.

Energy Conserving

Suzuki nie zaleca stosowania olejów oznaczonych „ENERGY CONSERVING” lub „RESOURCE CONSERVING”. Niektóre oleje silnikowe o oznaczeniu wg API SH, SJ, SL, SM lub SN posiadają oznaczenie „ENERGY CONSERVING” lub „RESOURCE CONSERVING”. Stosowanie takich olejów może negatywnie wpłynąć na żywotność silnika i działanie sprzęgła*.

* Za wyjątkiem modelu z automatyczną przekładnią

API SG, SH, SJ, SL, SM lub SN



Zalecane

API SH, SJ, SL lub SM

API SN

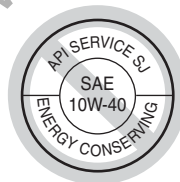

Niezalecane

JASO T903

Standard JASO T903 jest indeksem oznaczającym olej silnikowy do 4 – suwowych motocykli i ATV. W motocyklach i ATV olej silnikowy smaruje sprzęgło i skrzynię biegów. JASO T903 określa wymagania dla sprzęgieł i przekładni.

Istnieją dwa rodzaje oleju: MA (MA1, MA2) oraz MB. Przykładowe oznaczenie pojemnika na olej klasy MB jest następujące.

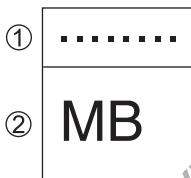

- ① Kodowe oznaczenie koncernu sprzedającego olej
- ② Klasyfikacja oleju

KONTROLA POZIOMU OLEJU SILNIKOWEGO

Poziom oleju silnikowego sprawdź następująco: Za pomocą bagnetu pomiarowego sprawdź poziom oleju silnikowego. Bagnet wykręca się razem z korkiem wlewu oleju jak pokazano. Poziom oleju na bagnecie powinien być między liniami „L” (niski) i „F” (wysoki).

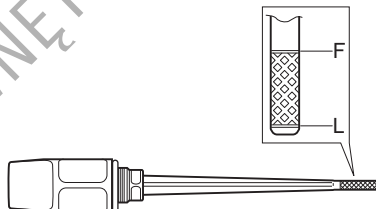

▲ PRZESTROGA

Gorący olej silnikowy oraz rura wydechowa mogą cię oparzyć.

Zaczekaj, aż korek spustowy oleju i rura wydechowa ostygną na tyle, byś mógł dotknąć ich gołą ręką.

Kontrola poziomu oleju powinna być przeprowadzana następująco:

1. Ustaw motocykl na podnóżku centralnym.
2. Uruchom silnik na trzy minuty.
3. Wyłącz silnik i odczekaj trzy minuty.
4. Trzymaj motocykl pionowo i skontroluj za pomocą bagnetu poziom oleju silnikowego.

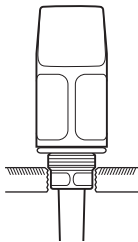

WSKAZÓWKA: Mierząc poziom oleju silnikowego nie wkręcaj korka wlewu oleju.

UWAGA

Uruchamianie silnika ze zbyt małym lub zbyt dużym poziomem oleju silnikowego doprowadzić może do uszkodzenia silnika.

Ustaw motocykl na płaskim podłożu. Poziom oleju silnikowego sprawdź za pomocą bagnetu przed każdym użyciem motocykla. Upewnij się, że poziom oleju znajduje się powyżej oznaczenia „L” (niski) i nie wyżej niż „F” (pełny).

WYMIANA OLEJU SILNIKOWEGO I CZYSZCZENIE FILTRA SIATKOWEGO

Olej silnikowy wymień zgodnie z grafikiem przeglądów. Olej silnikowy powinien być wymieniony gdy olej jest gorący i łatwiej wypłynie z silnika. Procedura wymiany oleju jest następująca:

Wymiana oleju silnikowego

1. Ustaw motocykl na podnóżku centralnym.
2. Zdemontuj korek wlewu oleju ①.

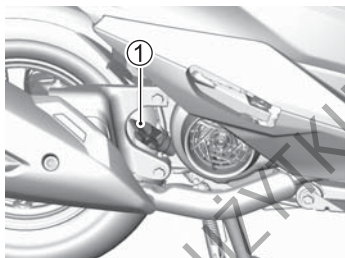

3. Podstaw pojemnik pod śrubę do spuszczenia oleju.

4. Odkręć korek spustowy ② z „O” ringiem ③ za pomocą narzędzia i trzymając pionowo motocykl spuść olej silnikowy z silnika.

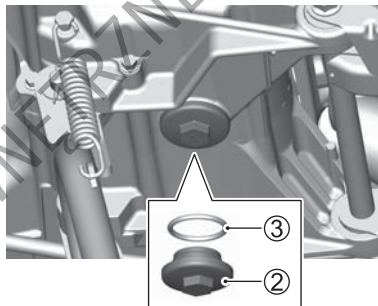

▲ PRZESTROGA

Gotący olej silnikowy oraz rura wydechowa mogą cię oparzyć.

Zaczekaj, aż korek spustowy oleju i rura wydechowa ostygną na tyle, byś mógł dotknąć ich gołą ręką.

⚠ OSTRZEŻENIE

Dzieci i zwierzęta mogą się zatruci połknięc olej lub jego związki. Wielokrotny i długotrwały kontakt ze użytym olejem prowadzi do raka skóry. Nawet krótkotrwały kontakt z olejem prowadzi do podrażnienia skóry.

Oleje należy trzymać z dala od dzieci i zwierząt. Przy wymianie oleju należy stosować ubranie ochronne z długim rękawem i wodoodporne rękawice (np. do zmywania naczyń) Miejsca na ciele zabrudzone olejem należy dokładnie umyć mydłem. Zabrudzone olejem odzież i tekstylia wymagają wyprania. Zużyty olej oraz filtr oleju należy w odpowiedni sposób zutylizować.

WSKAZÓWKA:

- *Zużyty olej należy w odpowiedni sposób zutylizować.*
- *Przed rozpoczęciem pracy sprawdź, czy wokół korka nie ma zabrudzeń, błota i obcych elementów.*

Czyszczenie filtra siatkowego

5. Zdemontuj filtr siatkowy ④ i korek filtra siatkowego ⑤.

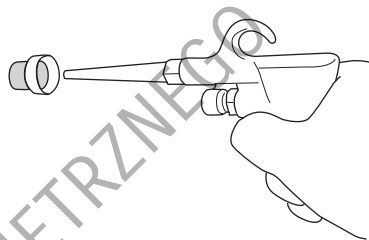
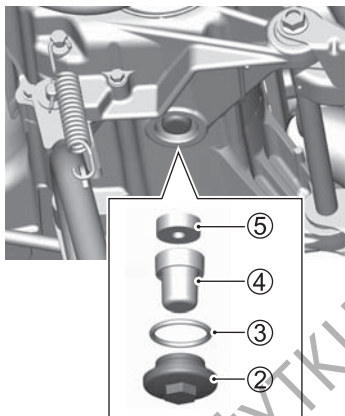

6. Filtr siatkowy wyczyść sprężonym powietrzem. Jeśli konieczne wymień na nowy.
7. Zamontuj ponownie filtr siatkowy ④ i korek filtra siatkowego ⑤.
8. Wymień „O” ring ③ na nowy. Korek spustowy ② dokręć z przewidzianym momentem.

Moment dokręcenia śruby spustowej oleju silnikowego:

35 Nm (3,6 kGm)

9. Przez otwór wlewowy wlej nowy olej. Niezbędne będzie około 650 ml oleju.

UWAGA

Silnik może zostać uszkodzony, gdy zastosujesz olej niezgodny ze specyfikacją Suzuki.

Upewnij się, że zastosowany olej jest zgodny z zaleceniami zawartymi w rozdziale „ZALECANE RODZAJE PALIWA I OLEJU SILNIKOWEGO”.

10. Dokręć korek wlewu oleju ①.
11. Uruchom silnik i pozostaw pracujący na wolnych obrotach przez 3 minuty.
12. Sprawdź poziom oleju zgodnie z procedurą kontroli poziomu oleju.

WSKAZÓWKA: Sprawdź szczelność wokół korka spustowego oleju ②.

KONTROLA POZIOMU I WYMIANA OLEJU PRZEKŁADNIOWEGO

1. Na płaskim podłożu ustaw motocykl na podnóżku centralnym. Trzymaj motocykl pionowo i skontroluj poziom oleju przekładniowego.
2. Umieść pojemnik pod przekładnią główną.
3. Odkręć korek kontrolny poziomu oleju ① i skontroluj poziom oleju. Jeśli poziom jest poniżej otworu kontrolnego, uzupełnij olej, aż zacznie wyciekać z otworu kontrolnego.
4. Uszczelkę wymień na nową. Korek kontrolny poziomu oleju ① dokręć ze specyfikowanym momentem.

Moment dokręcania korka kontrolnego i korka spustowego oleju:
12 Nm (1,2 kGm)

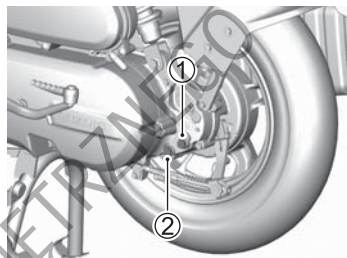

WSKAZÓWKA: Jeśli olej zawiera osad lub jest używany przez dłuższy czas, odkręć korek spustowy ②, spuść olej i napełnij przekładnię nowym olejem, aż do otworu kontrolnego.

WSKAZÓWKA: Do wymiany oleju przekładniowego niezbędne będzie około 50 ml oleju.

⚠ OSTRZEŻENIE

Dzieci i zwierzęta mogą się zatrucię polykając olej lub jego związki. Wielokrotny i długotrwały kontakt ze użytym olejem prowadzić może do raka skóry. Nawet krótkotrwały kontakt z olejem prowadzić może do podrażnienia skóry.

Oleje należy trzymać z dala od dzieci i zwierząt. Przy wymianie oleju należy stosować ubranie ochronne z długim rękawem i wodoodporne rękawice (np. do zmywania naczyń) Miejsca na ciele zabrudzone olejem należy dokładnie umyć mydłem. Zabrudzone olejem odzież i tekstylia wymagają wyprania. Zużyty olej należy w odpowiedni sposób zutylizować.

WSKAZÓWKA: Zużyty olej należy w odpowiedni sposób zutylizować.

WOLNE OBROTY SILNIKA

KONTROLA

Skontroluj wolne obroty silnika. Przy silniku rozgrzanym do normalnej temperatury pracy obroty powinny wynosić 1600 – 1800 obr/min.

WSKAZÓWKA: Jeśli obroty nie zawierają się w specyfikowanym zakresie zwróć się do autoryzowanego serwisu Suzuki po pomoc.

PRZEWÓD PALIWOWY

KONTROLA

Przewód paliwowy ① kontroluj pod kątem uszkodzeń i wycieków paliwa. Przy stwierdzeniu jakichkolwiek nieprawidłowości przewód należy wymienić.

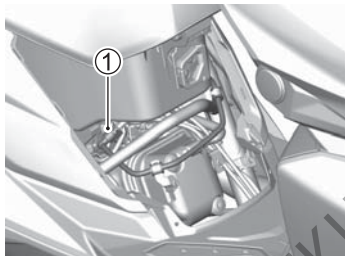

LINKA GAZU

REGULACJA

Wyreguluj luz linki gazu w następujący sposób:

1. Zsuń gumowy kapturek ①.
2. Poluzuj nakrętkę zabezpieczającą ②.
3. Luz linki ustaw za pomocą śruby regulacyjnej ③ tak, by wynosił on 2,0 – 4,0 mm.
4. Dokręć nakrętkę zabezpieczającą ②.
5. Nasuń ponownie gumową osłonę ① śruby regulacyjnej.

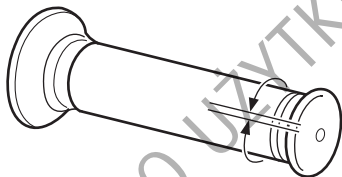
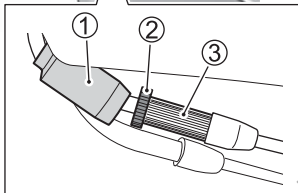
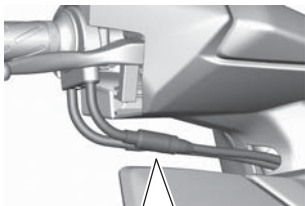

2,0 – 4,0 mm

OSŁONA LINKI GAZU

Linka gazu posiada gumowe kapturki. Sprawdź, czy są one prawidłowo założone. Podczas mycia nie polewaj kapturek wodą. Brudne osłony gumowe przetrzyj moką szmatką.

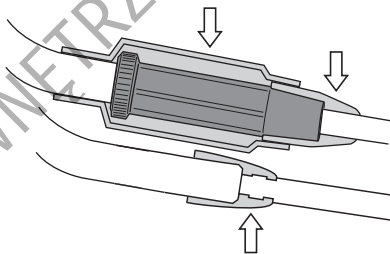

HAMULCE

OPIS

Motocykl ten posiada przedni hamulec tarczowy i tylny hamulec bębnowy. Prawidłowo działający układ hamulcowy jest podstawą bezpiecznej jazdy. Upewnij się, że kontrola hamulców przeprowadzona została zgodnie z grafikiem. Hamulce powinny być kontrolowane podczas przeglądów okresowych przez twojego autoryzowanego dealera Suzuki.

UKŁAD HAMULCOWY

⚠ OSTRZEŻENIE

Zaniedbanie prawidłowej kontroli lub obsługi układu hamulcowego może zwiększyć ryzyko twojego wypadku.

Sprawdź układ hamulcowy przed każdą jazdą zgodnie ze wskazówkami zawartymi w rozdziale „KONTROLA PRZED JAZDĄ”. Przeglądu układu hamulcowego dokonuj zgodnie z grafikiem przeglądów.

Przed każdym wyjazdem kontroluj układ hamulcowy:

- Skontroluj przedni układ hamulcowy pod kątem wycieków płynu.
- Skontroluj przedni przewód hamulcowy pod kątem wycieków lub pęknięć.
- Sprawdź zużycie klocków hamulcowych i szcęk hamulcowych.
- Dźwignia hamulca kombinowanego powinna mieć prawidłowy skok i być zawsze prawidłowo zamontowana.

KONTROLA PRZEWODÓW HAMULCOWYCH

Skontroluj przewody hamulcowe i połączenia przewodów oraz szczelność układu. Jeśli stwierdzisz którykolwiek z tych problemów zwróć się do twojego dealera Suzuki o wymianę przewodu hamulcowego na nowy.

PŁYN HAMULCOWY

Sprawdź poziom płynu hamulcowego w zbiorniczku. Jeśli poziom płynu w zbiorniczku jest poniżej oznaczenia LWR (niski) ①, skontroluj zużycie klocków i wycieki.

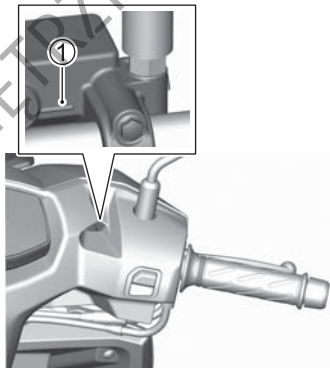

⚠ OSTRZEŻENIE

Płyn hamulcowy w przewodach stopniowo wchłania wilgoć. Woda obniża temperaturę wrzenia płynu i może prowadzić do korozji elementów układu hamulcowego. Wrzący płyn hamulcowy lub usterka układu hamulcowego mogą prowadzić do wypadku.

Aby zachować właściwe parametry układu hamulcowego wymieniaj płyn hamulcowy co 2 lata.

⚠ OSTRZEŻENIE

Zastosowanie jakiegokolwiek innego płynu hamulcowego niż DOT3 lub DOT4 z fabrycznie uszczelnionego pojemnika może doprowadzić do uszkodzenia układu hamulcowego i wypadku.

Wyczyść pokrywę zbiornika płynu przed odkręceniem. Stosuj wyłącznie płyn hamulcowy DOT3 lub DOT4 ze szczelnego pojemnika. Nigdy nie stosuj innego płynu i nie mieszaj innego płynu z DOT4.

⚠ OSTRZEŻENIE

Płyn hamulcowy jest szkodliwy przy połknięciu i kontakcie ze skórą. Płyn hamulcowy może być trujący dla zwierząt.

Jeżeli zostanie połknięty, nie wywoływać wymiotów. Należy wówczas jak najszybciej skontaktować się z lekarzem. Jeśli płyn dostanie się do oczu wypłucz je niezwłocznie wodą i skonsultuj się z lekarzem. Po kontakcie z płynem hamulcowym umyj dokładnie ręce. Płyn przechowuj w bezpiecznym miejscu z dala od dzieci i zwierząt domowych.

UWAGA

Rozlany płyn hamulcowy uszkodzić może elementy lakierowane i wykonane z tworzywa sztucznego.

Należy unikać uzupełniania płynu hamulcowego w obrębie powierzchni lakierowanych lub części z tworzywa sztucznego. Rozlany płyn hamulcowy zetrzyj natychmiast.

KŁOCKI HAMULCOWE

Przy kontroli klocków hamulcowych sprawdź, czy zużycie nie osiągnęło dopuszczalnej linii zużycia **A**. Jeśli klocki są zużyte do rowka dopuszczalnego zużycia, należy je wymienić na nowe u twojego autoryzowanego dealera Suzuki lub wykwalifikowanego mechanika.

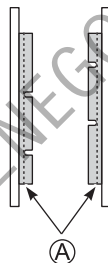
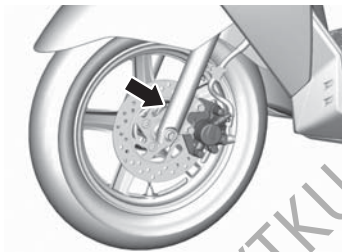

WSKAZÓWKA: Po wymianie klocków hamulcowych, dźwignię hamulca należy nacisnąć kilkakrotnie. Zapewni to prawidłowe ułożenie się klocków hamulcowych.

⚠ OSTRZEŻENIE

Zaniedbanie kontroli, obsługi lub wymiany klocków hamulcowych zgodnie z zaleceniem zwiększy ryzyko wypadku.

Zlecaj wymianę klocków hamulcowych autoryzowanemu serwisowi. Pamiętaj o regularnej, przeprowadzanej wg zaleceń kontroli i obsłudze klocków hamulcowych.

⚠ OSTRZEŻENIE

Jeśli po naprawie układu hamulcowego lub wymianie klocków hamulcowych pojedziesz tym motocyklem bez kilkukrotnego naciśnięcia dźwigni hamulca, skuteczność hamulców może być słaba i prowadzić do wypadku.

Po naprawie układu hamulcowego lub wymianie klocków hamulcowych naciśnij dźwignię hamulca kilka razy, aż klocki hamulcowe zostaną dociśnięte do tarczy hamulcowej oraz wytworzony zostanie prawidłowy skok dźwigni hamulca.

WSKAZÓWKA: Nie naciskaj dźwigni hamulca, gdy klocki nie są umieszczone na swoim miejscu. Ponowne wciśnięcie tłoków jest wówczas trudne. Może również dojść do wycieku płynu hamulcowego.

⚠ OSTRZEŻENIE

Wymiana pojedynczego klocka hamulcowego doprowadzi do nierównomiernego działania hamulca.

Wymieniaj bezwzględnie klocki jako zestaw.

REGULACJA DŹWIGNI HAMULCA KOMBINOWANEGO

Pierwsze 1000 km i co każde 4000 km, sprawdź hamulce w następujący sposób:

1. Zmierz luz dźwigni hamulca kombinowanego na jej końcu. Luz powinien wynosić 15 – 25 mm.

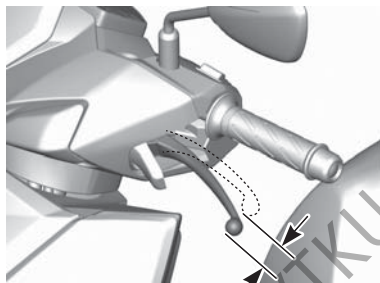

15 – 25 mm

2. Jeśli regulacja jest konieczna, obracanie nakrętki regulacyjnej tylnego hamulca ① zgodnie z ruchem wskazówek zegara lub przeciwnie zmniejszy lub zwiększy dystans.

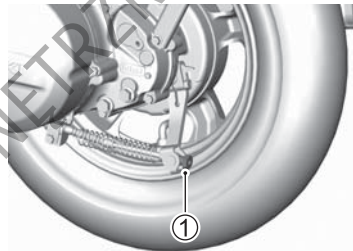

WSKAZÓWKA: Jeśli nawet po regulacji nakrętki regulacyjnej tylnego hamulca ustawienie dźwigni hamulca kombinowanego w specyfikowanym zakresie nie jest możliwe, wymagana będzie regulacja hamulca kombinowanego. W sprawie regulacji skonsultuj się z twoim dealerem Suzuki.

GRANICA ZUŻYCIA TYLNYCH SZCZĘK HAMULCOWYCH

Motocykl ten wyposażony jest na pokrywie hamulca we wskaźnik zużycia hamulca. Aby sprawdzić zużycie szczęk hamulcowych przeprowadź następującą procedurę:

1. Sprawdź, czy układ hamulcowy jest prawidłowo wyregulowany.
2. Przy pełnym uruchomieniu hamulca, sprawdź, czy wskaźnik na pokrywie hamulca ① leży w zakresie ② jak pokazano.

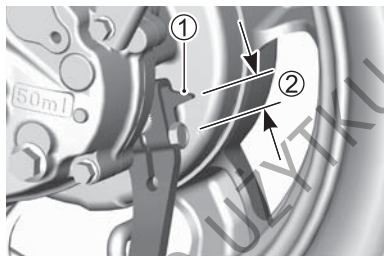

3. Jeśli wskaźnik leży poza zakresem, aby zapewnić bezpieczne działanie, szczęki powinny zostać wymienione, jako zestaw, przez twojego dealera Suzuki.

OPONY

OPIS

Sprawdź, czy bieżnik oraz boki opon nie posiadają pęknięć lub uszkodzeń. Dodatkowo sprawdź, czy nie ma gwoździ, kamieni lub innych obcych materiałów wbitych w opony.



Skontroluj także, czy na powierzchni bieżnika nie ma nietypowego zużycia. W kwestii nietypowego zużycia skonsultuj się z dealerm Suzuki.



Przy zmianie opon upewnij się, że zastosujesz przewidziane opony.

	PRZÓD	TYŁ
ROZMIAR	90/90-12 44J	90/100-10 53J
TYP	DUNLOP D307 N	DUNLOP D307 N

⚠ OSTRZEŻENIE

Stosowanie opon niezgodnych ze specyfikacją może negatywnie wpływać na bezpieczeństwo jazdy twoim motocyklem.

Upewnij się, że stosujesz specyfikowane opony.

⚠ OSTRZEŻENIE

Użycie opony, która została źle naprawiona lub zainstalowana, może przyczynić się do utraty kontroli nad motocyklem i nadmiernego zużycia opony.

- W przypadku naprawy, wymiany opony czy też wyważania koła Suzuki zaleca, aby prace te zostały wykonane przez autoryzowany serwis Suzuki, którego pracownicy dysponują specjalistycznym sprzętem i doświadczeniem.
- Opony muszą być zawsze montowane zgodnie z kierunkiem wskazanym przez strzałkę na powłoce opony.

OSTRZEŻENIE

Opony w twoim motocyklu stanowią decydujący łącznik pomiędzy podłożem a pojazdem. Nieprzestrzeganie poniższych ostrzeżeń doprowadzić może do wypadku z powodu uszkodzenia opony.

- Kontroluj stan i ciśnienie opon; ustaw prawidłowe ciśnienie przed każdą jazdą.
- Nie przeciążaj motocykla.
- Wymieniaj opony, kiedy osiągną granice zużycia, zauważysz uszkodzenia takie jak przecięcia lub pęknięcia.
- Używaj rozmiaru i typu opon zgodnie ze specyfikacją zawartą w niniejszej instrukcji.
- Przeczytaj uważnie tę część instrukcji.

OSTRZEŻENIE

Zaniedbanie prawidłowego dotarcia opon doprowadzić może do poślizgu i utraty panowania nad motocyklem, które może skutkować wypadkiem.

Zachowaj szczególną ostrożność przy jeździe na nowych oponach. Przeprowadź prawidłowe docieranie opon opisane w rozdziale „DOCIERANIE I KONTROLA PRZED JAZDĄ”. Unikaj podczas pierwszych 160 km gwałtownych przyspieszeń, hamowań i głębokiego pochylania się w zakrętach.

WSKAZÓWKA: Ponieważ nowe opony łatwo uślizgują się, nie pochylaj motocykla zbyt mocno w zakrętach. Podczas jazdy na nowych oponach utrzymuj rozsądne pochylenie motocykla.

CIŚNIENIE W OPONACH I OBCIĄŻENIE

Aby zapewnić bezpieczną jazdę przeczytaj w instrukcji informacje dotyczące ciśnienia i doboru opon.

Podczas podróżowania opony rozgrzewają się zwiększając ciśnienie powietrza. Używaj zatem manometru przed jazdą, kiedy opony są zimne i sprawdź, czy opony mają specyfikowane ciśnienie. Wyreguluj do prawidłowego ciśnienia, jeśli wartość leży poza specyfikowanym zakresem. Przeciążenie opon doprowadzić może do ich uszkodzenia i utraty panowania nad pojazdem.



Sprawdzaj ciśnienie każdego dnia przed jazdą i upewnij się, że jest zgodne z obciążeniem pojazdu podanym w poniższej tabeli.

Ciśnienie powietrza przy zimnych oponach

OPONY \ OBCIĄŻENIE	SOLO	Z PASAŻEREM
PRZÓD	175 kPa 1,75 kg/cm ² 25 psi	175 kPa 1,75 kg/cm ² 25 psi
TYŁ	200 kPa 2,00 kg/cm ² 29 psi	250 kPa 2,50 kg/cm ² 36 psi

Zbyt niskie ciśnienie opon wpływa negatywnie na właściwości jezdne, szczególnie na zakrętach, jak również na trwałość ogumienia. Zbyt wysokie ciśnienie powietrza w oponie sprawia, iż tylko część bieżnika styka się z podłożem, co może prowadzić do poślizgu i utraty kontroli nad pojazdem.

WSKAZÓWKA: Po stwierdzeniu ubytku ciśnienia należy skontrolować oponę pod kątem uszkodzeń np. wbitych gwoździ.

Opony bezdętkowe czasami tracą ciśnienie bardzo powoli.

TYP I STAN OPON

Stan i typ opony wpływają na osiągi motocykla. Przecięcia i pęknięcia opony mogą prowadzić do jej uszkodzenia i utraty panowania nad motocyklem. Zużyte opony są podatne na uszkodzenia, które prowadzić mogą do utraty panowania nad motocyklem. Zużycie opon wpływa na ich kształt zmieniając charakterystykę prowadzenia się motocykla.

Stan ogumienia sprawdzaj każdego dnia przed jazdą. W przypadku, gdy widoczne są zewnętrzne zmiany stanu opon tj. rysy, pęknięcia lub głębokość bieżnika jest mniejsza niż 1,6 mm dla przedniej opony i 1,6 mm dla opony tylnej, wymień opony na nowe. Trójkątne znaki „ Δ ” ① wskazują na oponie miejsca nadlania wskaźników zużycia bieżnika opony. Zetknięcie się w/w wskaźników z podłożem oznacza osiągnięcie dopuszczalnego zużycia opony.

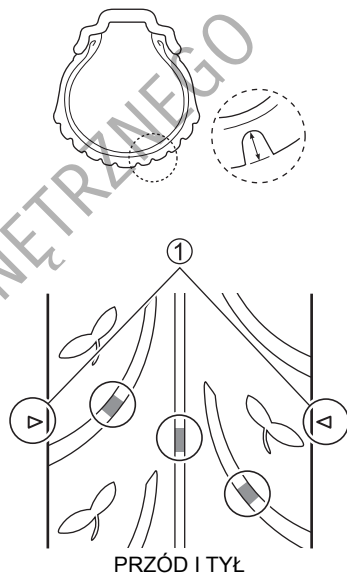

⚠ OSTRZEŻENIE

Nieprzestrzeganie poniższych instrukcji dotyczących opon bezdętkowych doprowadzić może do wypadku. Opony bezdętkowe wymagają innego rodzaju technologii napraw niż opony z dętkami.

- Stopka opony i felga muszą przylegać do siebie z zachowaniem szczelności. Uszkodzenie stopki opony lub wewnętrznej powierzchni felgi powoduje nieszczelność. Przy ściąganiu lub nakładaniu opony należy więc zachować szczególną ostrożność. W celu uniknięcia uszkodzeń należy używać specjalnych dźwigni do montażu opon i ochraniaczy na felgi lub specjalnych maszyn do montażu opon.
- Uszkodzenia opon bezdętkowych są w ten sposób naprawiane, że oponę ściąga się i wewnątrz nakłada się łatę.

- Nie stosuj zewnętrznych zestawów naprawczych, gdyż siły działające na oponę przy zakręcaniu mogą spowodować brak szczelności przy zastosowaniu tego typu naprawy.
- Po założeniu naprawionej opony przez 24 godziny po naprawie nie przekraczaj 80 km/h. Unika się w ten sposób nadmiernego nagrzania się opony, co może prowadzić do uszkodzenia naprawianego miejsca i spadku ciśnienia w oponie.
- Oponę należy wymienić, jeśli uszkodzony został bok opony lub uszkodzenie profilu opony jest większe niż 6 mm. Tego typu uszkodzenia nie dają się naprawić w sposób zapewniający należyte bezpieczeństwo.

SYSTEM BLOKADY ZAPŁONU PRZY NÓŻCE BOCZNEJ

KONTROLA

Prawidłowe funkcjonowanie tego wyłącznika należy sprawdzić w sposób następujący:

1. Usiądź w normalnej pozycji do jazdy na motocyklu ze złożoną nóżką boczną.
2. Naciśnij dźwignię przedniego lub kombinowanego hamulca i uruchom silnik.
3. Trzymając nadal naciśniętą dźwignię hamulca rozłóż nóżkę boczną.

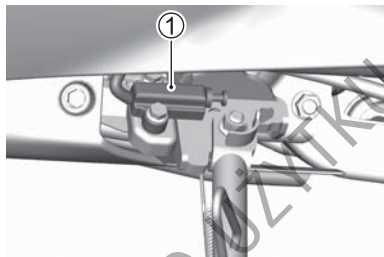

- ① Włacznik blokady zapłonu przy nóżce bocznej

Jeżeli silnik przy rozłożonej nóżce gaśnie to znaczy, że włącznik blokady nóżki bocznej funkcjonuje w sposób prawidłowy. Dalsza praca silnika świadczy o nieprawidłowym działaniu opisywanego włącznika. W takiej sytuacji zwróć się do autoryzowanego serwisu Suzuki w celu usunięcia usterki.

⚠ OSTRZEŻENIE

Nieprawidłowe działanie wyłącznika przy nóżce bocznej grozi ruszeniem motocyklem z rozłożoną nóżką boczną. Może to zakłócić kierowanie pojazdem podczas skrętu w lewo i spowodować wypadek.

Przed jazdą sprawdź działanie włącznika blokady zapłonu nóżki bocznej. Przed ruszeniem sprawdź, czy nóżka boczna została całkowicie złożona.

OŚWIETLENIE

Motocykl ten wyposażony jest w oświetlenie LED. Ze względu na zintegrowaną konstrukcję światła LED, wymiana poszczególnych LED świecących nie jest możliwa. Jeśli uruchomienie którejś z lamp LED nie jest możliwe skonsultuj się z twoim dealerem Suzuki.

WYMIANA ŻARÓWEK

Moc każdej żarówki pokazana jest w poniższej tabeli. Zgodnie z poniższą tabelą, w miejsce przepalanej żarówki stosuj zawsze żarówkę o takiej samej mocy.

Reflektor	LED
Światło pozycyjne	LED
Kierunkowskaz przedni	12V 10W × 2
Kierunkowskaz tylny	12V 10W × 2
Światło hamowania / tylne	LED
Oświetlenie tablicy rejestracyjnej	12V 5W

UWAGA

Zastosowanie żarówek o niewłaściwej mocy może spowodować uszkodzenie instalacji elektrycznej bądź skrócić żywotność żarówki.

Należy zawsze stosować wyłącznie zalecane żarówki.

Kierunkowskaz przedni

Aby wymienić żarówkę kierunkowskazu przedniego postępuj zgodnie z poniższymi wskazówkami.

1. Zdemontuj przednią osłonę nóg zgodnie z rozdziałem „AKUMULATOR”. (☞ 3-12)
2. Odkręć śruby.

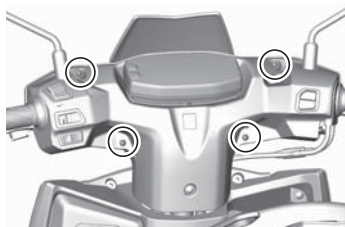
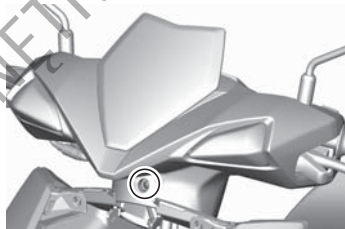

3. Odczep zaczepty. Zdemontuj przednią osłonę rąk wraz z zespołem przednich kierunkowskazów ①.

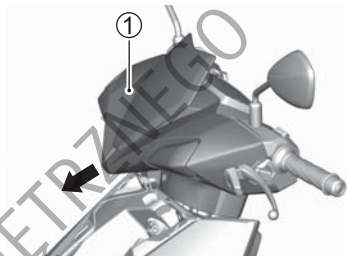
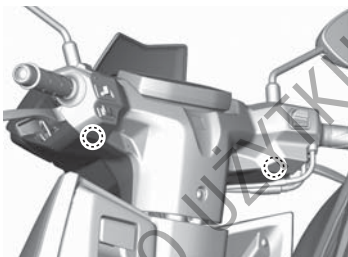

4. Oprawkę żarówki ② przekręć w kierunku przeciwnym do ruchu wskazówek zegara i wyjmij.

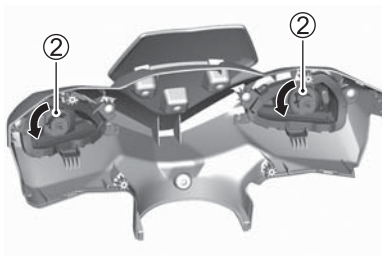

5. Przepaloną żarówkę wciśnij, obróć przeciwnie do wskazówek zegara i wyciągnij.

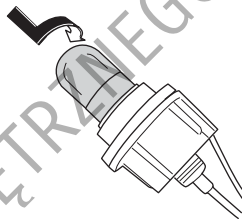

6. Aby zamontować wymienianą żarówkę naciśnij ją i tak naciskaną przekręć zgodnie z ruchem wskazówek zegara.
7. Aby zamontować ponownie lampę kierunkowskazu, odwróć procedurę opisaną powyżej.

Kierunkowskaz tylny

Aby wymienić żarówkę kierunkowskazu tylnego postępuj zgodnie z poniższymi wskazówkami.

1. Odkręć śrubę. Rozepnij zaczep i zdemontuj zespół tylnego kierunkowskazu ①.

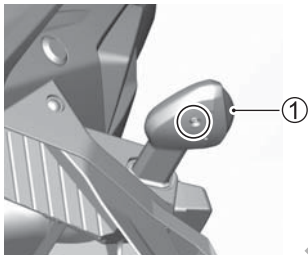

2. Odkręć śrubę i zdemontuj oprawkę żarówki ②.

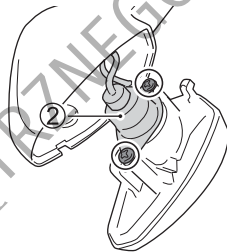

3. Przepaloną żarówkę wciśnij, obróć przeciwnie do wskazówek zegara i wyciągnij.

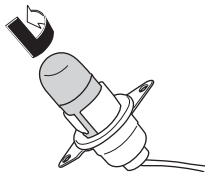

4. Aby zamontować wymienianą żarówkę naciśnij ją i tak naciskaną przekręć zgodnie z ruchem wskazówek zegara.
5. Zamontuj ponownie zespół tylnego światła.

Oświetlenie tablicy rejestracyjnej

Aby wymienić żarówkę oświetlenia tablicy rejestracyjnej postępuj zgodnie z poniższymi wskazówkami.

1. Odkręć śruby i zdemontuj osłonę ① z kluczem.

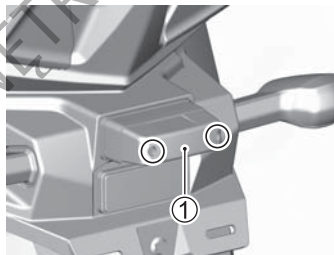

2. Wyciągnij żarówkę ② z oprawki.

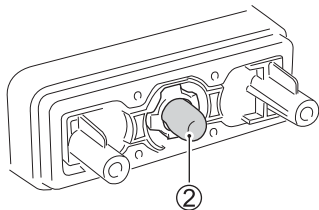

3. Zamontuj ponownie osłonę z kloszem.

REFLEKTOR

OPIS

W razie konieczności, promień reflektora może zostać przestawiony w pionie i w poziomie.

USTAWIENIE PIONOWE PROMIENIA REFLEKTORA

Poluzuj śrubę regulacyjną reflektora ①. Aby wyregulować promień światła, obróć reflektor ② do góry lub na dół. Po regulacji dokręć śrubę regulacyjną reflektora.

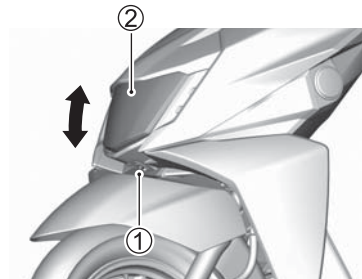

BEZPIECZNIKI

OPIS

Jeśli jakiś komponent elektryczny w twoim motocyklu przestanie działać, jako pierwszą rzecz skontroluj, czy nie przepalił się bezpiecznik. Obwody elektryczne motocykla zabezpieczone są przed przeciążeniem bezpiecznikami.

OSTRZEŻENIE

Zastosowanie bezpiecznika o niewłaściwym amperażu, aluminiowej folii w jego zastępstwie lub drutu zamiast bezpiecznika może poważnie uszkodzić instalację elektryczną motocykla i doprowadzić do pożaru. Przepalony bezpiecznik zastępuj identycznym.

Ponowne przepalenie bezpiecznika krótko po wymianie świadczyć może o nieusunięciu przyczyny zwarcia. Skonsultuj się natychmiast z autoryzowanym serwisem Suzuki.

UWAGA

Montaż wyposażenia elektrycznego, takiego jak oświetlenie, wskaźniki, itp., które nie są przewidziane do motocykla może doprowadzić do przepalenia bezpiecznika lub rozładować akumulator.

Dołączając wyposażenie elektryczne stosuj oryginalne części Suzuki.

UWAGA

Pryskanie wodą lub mocne przecieranie wokół bezpieczników podczas mycia motocykla może prowadzić do przedostania się wody do wiązki elektrycznej powodując korozję lub zwarcie.

Nie pryskaj wodą i nie przecieraj mocno obszaru wokół bezpieczników.

BEZPIECZNIKI

Bezpieczniki znajdują się pod przednią osłoną nóg.

Sprawdź bezpieczniki stosując następującą procedurę.

1. Wyłącz stacyjkę.
2. Zdemontuj przednią osłonę nóg według rozdziału „AKUMULATOR” na stronie 3-12.
3. Otwórz skrzynkę bezpieczników ①, wyciągnij bezpieczniki i skontroluj.
4. Jeśli bezpiecznik jest przepalony, sprawdź przyczynę. Po jej usunięciu wymień bezpiecznik na zapasowy ② o specyfikowanym amperażu. Jeśli nie jesteś w stanie określić przyczyny przepalenia bezpiecznika, motocykl powinien zostać skontrolowany przez dealera Suzuki.

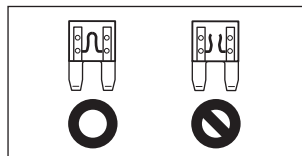
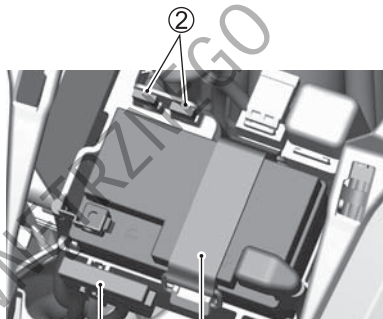

WSKAZÓWKA: Przy wyjmowaniu zapasowych bezpieczników, zdemontuj przód paska mocującego akumulatora ③ i pochyl akumulator nieco do przodu aby łatwiej je wyciągnąć.

LISTA BEZPIECZNIKÓW

Poniższy schemat podaje główne elementy zabezpieczone bezpiecznikami.

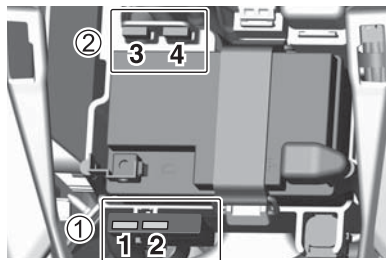

- ① Skrzynka bezpieczników
- ② Bezpiecznik zapasowy

Pozycja	Oznaczenie	Prąd znamionowy	Zabezpieczone części
1	MAIN (Główny)	20A	Wszystkie obwody elektryczne
2	SUB	15A	Wszystkie obwody elektryczne
3	SPARE (Zapasowy)	20A	–
4	SPARE (Zapasowy)	15A	–

ZŁĄCZE DIAGNOSTYCZNE

Złącze diagnostyczne ① umieszczone jest pod przednią osłoną nóg. Zdemontuj przednią osłonę nóg zgodnie z rozdziałem „AKUMULATOR” na stronie 3-12.

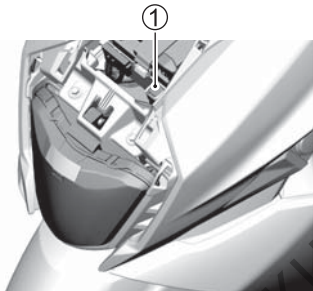

WSKAZÓWKA: Złącze diagnostyczne wykorzystywane jest przez dealera Suzuki lub wykwalifikowanego mechanika.



DO UŻYTKU WEWNĘTRZNEGO



USTERKI I ICH USUWANIE

OPIS	4-2
SILNIKA NIE MOŻNA URUCHOMIĆ	4-2
W PRZYPADKU PRZEGRZANIA	4-3
KOMUNIKATY Z KONTROLEK	4-4
STAN MOTOCYKLA	4-4

USTERKI I ICH USUWANIE

OPIS

Wskazówki zamieszczone poniżej mogą okazać się pomocne przy usuwaniu przyczyny prostych usterek.

Skonsultuj się z twoim dealerem Suzuki jeśli w motocyklu pojawiają się niepokojące objawy lub zauważysz jakąś nieprawidłowość.

UWAGA

Nieprawidłowe wykonywanie napraw lub regulacji może uszkodzić twój motocykl. W pewnych przypadkach takie uszkodzenie może nie być objęte gwarancją.

W przypadku niejasności skonsultuj się z dealerem Suzuki.

SILNIKA NIE MOŻNA URUCHOMIĆ

Przeprowadź następującą kontrolę.

- Upewnij się, że korzystasz z prawidłowej procedury rozruchu.
Patrz „PROCEDURA ROZRUCHU SILNIKA” na stronie 2-33.
- Upewnij się, że w zbiorniku paliwa jest paliwo.
Patrz „PROCEDURA TANKOWANIA” na stronie 2-37.
- Upewnij się, że kontrolka usterki silnika zapala się.
Patrz „KONTROLKA USTERKI SILNIKA” na stronie 2-15.
- Upewnij się, że klemy akumulatora nie są poluzowane.
Patrz „AKUMULATOR” na stronie 3-12.
- Sprawdź, czy któryś z bezpieczników nie jest przepalony.
Patrz „BEZPIECZNIKI” na stronie 3-60.

Skonsultuj się z twoim dealerem Suzuki jeśli zauważysz jakieś usterki / problemy.

W PRZYPADKU PRZEGRZANIA

WSKAZÓWKA: Przegrzanie jest stanem, w którym spełnione są wszystkie następujące warunki.

- Wskaźnik temperatury silnika ①:
Sześć segmentów LCD włącza się
- Piktogram wskaźnika temperatury silnika ②:
Miga

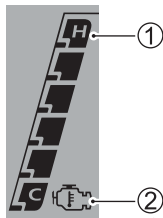

Jeśli sześć segmentów LCD wskaźnika temperatury silnika zostaje uruchomione i piktogram wskaźnika miga, zatrzymaj motocykl w bezpiecznym miejscu, ustaw stacyjkę w

położeniu „OFF” oraz wyłącz silnik w celu ostudzenia.

UWAGA

Jazda motocyklem z przegrzanym silnikiem spowodować może poważne uszkodzenie silnika.

Nie jeźdź motocyklem, jeśli sześć segmentów LCD wskaźnika temperatury silnika zapala się, a piktogram temperatury silnika miga.

KOMUNIKATY Z KONTROLEK

Skonsultuj się z dealerem Suzuki, jeśli pojawi się następujący komunikat z kontrolki.

- Kontrolka usterki silnika zapala się (strona 2-15)
- Główna kontrolka ostrzegawcza zapala się (strona 2-15)
- Sześć segmentów LCD wskaźnika temperatury silnika zostaje uruchomione i piktoqram wskaźnika miga, nie wyłącza się po ostygnięciu silnika (strona 2-24)

STAN MOTOCYKLA

Skonsultuj się z dealerem Suzuki, jeśli motocykl jest w następującym stanie.

- Silnika nie można uruchomić
- Przewróciłeś się
- Motocykl emituje nietypowy dźwięk lub są wycieki płynu.
- Osiągi silnika spadają lub są pogorszone
- Istnieje widoczny ubytek płynu hamulcowego lub musisz wymienić płyn lub klocki hamulcowe
- Skuteczność hamulców jest słaba
- Nie możesz ustalić przyczyny przepalenia bezpiecznika
- Opony są nadmiernie zużyte lub musisz je wymienić

PRZECHEWYWANIE I CZYSZCZENIE MOTOCYKLA

PRZECHEWYWANIE MOTOCYKLA	5-2
PRZYGOTOWANIE DO JAZDY PO DŁUŻSZYM POSTOJU	5-4
ZAPOBIEGANIE KOROZJI	5-4
CZYSZCZENIE MOTOCYKLA	5-6
KONTROLA PO CZYSZCZENIU	5-10

PRZECHOWYWANIE I CZYSZCZENIE MOTOCYKLA

PRZECHOWYWANIE MOTOCYKLA

OPIS

Jeśli nie planujesz jazdy motocyklem przez dłuższy czas, ważne jest przygotowanie motocykla do przechowywania. Przeprowadź obsługę pokazaną poniżej.

WSKAZÓWKA: Suzuki rekomenduje zlecenie tej pracy twojemu dealerowi Suzuki.

MOTOCYKL

Ustaw motocykl na nóżce bocznej na pewnym, płaskim podłożu, gdzie nie wywróci się. W przypadku motocykli wyposażonych w podnóżek centralny, wykorzystaj go do parkowania.

Przed zmagazynowaniem umyj motocykl, wysusz, a następnie przykryj pokrowcem.

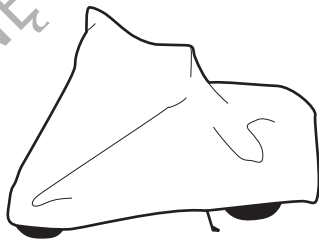

WSKAZÓWKA: Załóż pokrowiec po schłodzeniu silnika i tłumika.

PALIWO

1. Zbiornik paliwa napełnij po brzegi benzyną ze stabilizatorem rekomendowanym przez producenta w/w środka.
2. Uruchom silnik na kilka minut, tak by paliwo ze stabilizatorem napełniło układ zasilania.

AKUMULATOR

1. Wymontuj akumulator z motocykla zgodnie z rozdziałem „AKUMULATOR”.
2. Przy użyciu łagodnego środka umyj z zewnątrz akumulator i usuń korozję z jego zacisków oraz końcówek wiązki elektrycznej.
3. Akumulator przechowuj w pomieszczeniu o dodatniej temperaturze.

WSKAZÓWKA: Akumulatory powoli tracą pojemność i rozładowują się. Wymontuj zatem akumulator z motocykla, naładuj całkowicie i zmagazynuj w ciemnym pomieszczeniu o dobrej wentylacji. Przy przechowywaniu akumulatora w motocyklu, odkręć jego ujemną klemę (-).

OPONY

Napompuj opony zgodnie ze specyfikacją.

CZĘŚCI ZEWNĘTRZNE

- Wszystkie części z tworzywa sztucznego i gumowe zakonserwuj środkiem do pielęgnacji gumy.
- Wszystkie nielakierowane części zakonserwuj środkiem antykorozyjnym.
- Powierzchnie lakierowane zakonserwuj środkami do pielęgnacji i polerowania lakierów samochodowych.

OBSŁUGA PODCZAS PRZECHOWYWANIA

Raz w miesiącu doładuj akumulator. Postępuj zgodnie z instrukcją w rozdziale „AKUMULATOR”. Jeśli nie jesteś w stanie naładować akumulatora skonsultuj się z twoim autoryzowanym dealerem Suzuki.

PRZYGOTOWANIE DO JAZDY PO DŁUŻSZYM POSTOJU

JAK PRZYWRÓCIĆ DO UŻYTKOWANIA

- Wyczyść cały motocykl.
- Ponownie zamontuj akumulator.
- Zgodnie z rozdziałem „OPONY” ustaw ciśnienie w oponach.
- Zgodnie z zaleceniami tej instrukcji nasmaruj wszystkie konieczne miejsca.
- Zgodnie z zapisami tej instrukcji przeprowadź „Kontrolę przed jazdą”.

ZAPOBIEGANIE KOROZJI

WAŻNE INFORMACJE O KOROZJI

Wykonaj przegląd, aby zabezpieczyć motocykl przed rdzewieniem i wydłużyć jego trwałość.

Następujące czynniki mogą powodować korozję.

- Nadmorskie powietrze, nieutwardzone drogi, sól z dróg, wilgoć i nagromadzenie substancji chemicznych.
- Uszkodzenia elementów metalowych lub powierzchni lakierowanych spowodowane drobnymi uderzeniami lub działaniem piasku, kamieni lub innych śmieci.

JAK ZABEZPIECZAĆ MOTOCYKL PRZED KOROZJĄ?

- Myj motocykl regularnie, przynajmniej raz w miesiącu. Utrzymuj motocykl tak czysty i suchy jak to tylko możliwe.
- Czyść miejsca zabrudzone obcymi substancjami. Substancje takie jak sól z drogi, chemikalia, olej z drogi, substancje smoliste, żywice z drzew, odchody ptasie i opady przemysłowe mogą uszkodzić zewnętrzne powierzchnie motocykla. Należy je usuwać tak szybko, jak to tylko możliwe. Jeśli oczyszczenie z nich motocykla jest trudne, konieczne może się okazać zastosowanie dodatkowego środka czyszczącego. Przy jego zastosowaniu postępuj zgodnie z zaleceniami producenta środka.
- Naprawiaj uszkodzone miejsca jak najszybciej. Kontroluj uważnie powierzchnie lakierowane pod kątem uszkodzeń. Jeśli stwierdzisz odprysk lub rysę zabezpiecz ją natychmiast lakierem zaprawkowym. Jeśli odpryski lub zarysowania przeszły

do gołego metalu, naprawę powinien wykonać dealer Suzuki.

- Motocykl przechowuj w suchym, dobrze wentylowanym pomieszczeniu. Jeśli myjesz motocykl często w garażu lub jeśli parkujesz często mokry motocykl w garażu, garaż może być zawilgocony. Wysoka wilgotność może przyspieszyć korozję. Mokry motocykl może korodować nawet w ogrzewanym garażu, jeśli jest tam niewystarczająca wentylacja.
- Przykryj motocykl. Wystawienie elementów lakierowanych, wykonanych z tworzywa i szyb osłon i zegarów na działanie południowego słońca może doprowadzić do odbarwień i zmatowień. Przykrycie motocykla wysokiej jakości, oddychającym pokrowcem zabezpieczy go przed działaniem szkodliwego promieniowania UV, jak również zmniejszy ilość kurzu i zanieczyszczeń z powietrza osiadających na pojeździe. Dealer Suzuki pomoże ci dobrać prawidłowy pokrowiec dla twojego motocykla.

WSKAZÓWKA:

- *Nasmaruj wszystkie obszary motocykla przed zmagazynowaniem. Zabezpieczy to przed korozją.*
- *Po jeździe po zasolonych ulicach lub wzdłuż wybrzeża morskiego umyj niezwłocznie motocykl zimną wodą. Pamiętaj, by stosować zimną wodę, gdyż ciepła może przyspieszyć korozję.*

CZYSZCZENIE MOTOCYKLA

MYCIE MOTOCYKLA

Mycie motocykla wydłuża jego trwałość i utrzymuje go w nieskazitelnym stanie. Smarowanie daje także okazję do znalezienia nieprawidłowości i zabezpiecza przed usterkami. Myj motocykl kiedy jest zimny.

1. Usuń pod bieżącą wodą brud i błoto. Użyj miękkiej gąbki lub szczotki. Nie stosuj do mycia twardych przedmiotów, które mogłyby porysować lakier.
2. Umyj cały motocykl neutralnym detergen-tem za pomocą gąbki lub miękkiej szmatki. Gąbkę lub szmatkę należy często zanurzać w wodzie z płynem.
3. Po całkowitym usunięciu brudu spłucz dokładnie motocykl.

WSKAZÓWKA: Detergent używany do mycia motocykla może negatywnie wpływać na części plastikowe, jeśli detergent nie zostanie całkowicie spłukany. Upewnij się, że po umyciu motocykla całkowicie spłukałeś cały detergent dużą ilością wody.

4. Po spłukaniu wytrzyj motocykl wilgotną szmatką, a następnie zostaw w cieniu do wyschnięcia.
5. Sprawdź motocykl pod kątem uszkodzeń lakieru. W przypadku konieczności wykonania zaprawek zdobądź lakier zaprawkowy „Touch-up” i postępuj następująco:
 - a. Uszkodzone miejsca dokładnie wyczyść i odtłuść (np. benzyną ekstrakcyjną).
 - b. Lakier zaprawkowy dobrze rozmieszaj i uszkodzone miejsce pomaluj małym pędzelkiem.
 - c. Lakier dobrze wysusz.

WSKAZÓWKA: Klosz reflektora może zaparować po myciu motocykla lub jeździe w deszczu. Po włączeniu świateł klosz będzie stopniowo odparowywał, nabierając przejrzystości. Aby uniknąć rozładowania akumulatora odparowanie klosza reflektora wykonuj na uruchomionym silniku.

WSKAZÓWKA: Nie polewaj obficie wodą następujących miejsc:

- Włącznik zapłonu
- Świeca zapłonowa
- Korek wlewu paliwa
- Układ wtryskowy
- Gumowa osłona linki gazu
- Pompka hamulcowa
- Rura główki ramy (górna, dolna)

UWAGA

Woda, która podczas czyszczenia dostanie się do tłumików, filtra powietrza lub komponentów elektrycznych prowadzić może do trudności z rozruchem lub do rdzewienia.

Zachowaj ostrożność, by podczas czyszczenia woda nie dostała się do powyższych części.

UWAGA

Myjki wysokociśnieniowe takie jak na samoobsługowych myjniach mają wystarczające ciśnienie, by uszkodzić elementy motocykla. Spowodować może korozję i zwiększone zużycie. Środki chemiczne do czyszczenia także niszczą elementy motocykla.

Nie używaj myjek wysokociśnieniowych do czyszczenia motocykla. Nie stosuj chemicznych środków do czyszczenia części do korpusu przepustnic i czujników układu wtryskowego.

UWAGA

Czyszczenie motocykla benzyną, alkoholem i innymi środkami lotnymi może doprowadzić do uszkodzenia jego części.

Upewnij się, że po umyciu motocykla całkowicie spłukałeś cały detergent dużą ilością wody.

ELEMENTY Z TWORZYWA

Elementy z tworzywa, takie jak klosz reflektora, wyświetlacz LCD, są łatwe do uszkodzenia. Przy czyszczeniu takich części umyj je wodą z neutralnym detergentem lub z mydłem i wytrzyj miękką szmatką.

UWAGA

Obce ciała mogą zarysować lub uszkodzić elementy z tworzywa takie jak reflektor czy wyświetlacz LCD.

Nie stosuj na powyższych elementach następujących substancji:

- Pasty polerskie
- Środki chemiczne takie jak odtłuszczacze lub impregnaty.
- Detergenty alkaliczne lub kwasowe
- Płyn hamulcowy, benzyna, alkohol lub roztwory organiczne, itp.

WOSKOWANIE MOTOCYKLA

Po umyciu motocykla dobrze jest go nawoskować i wypolerować w celu ochrony lakieru.

- Stosuj tylko dobrej jakości woski i środki polerujące.
- Przy woskowaniu i polerowaniu stosuj się do zaleceń producentów tych środków.

SPECJALNA TROSKA O POWIERZCHNIĘ WYKOŃCZONE NA MATOWO

Do powierzchni matowych nie stosuj środków polerujących lub wosków zawierających składniki polerujące. Stosowanie ich zmieni wygląd matowych powierzchni.

Usunięcie wosków trwałych z powierzchni matowych może być trudne.

Stosuj tylko środki do czyszczenia i konserwacji lakieru przewidziane do powierzchni matowych.

Nadmierne polerowanie lub wycieranie powierzchni matowych może zmienić ich wygląd.

KONTROLA PO CZYSZCZENIU

OPIS

Po wysuszeniu motocykla wykonaj smarowanie. Aby zwiększyć trwałość twojego motocykla smaruj go zgodnie z rozdziałem „PUNKTY SMAROWANIA”.

Przed kolejnym użyciem motocykla postępuj zgodnie z instrukcjami zawartymi w rozdziale „KONTROLA PRZED JAZDĄ”.

⚠ OSTRZEŻENIE

Jazda motocyklem z mokrymi hamulcami stwarza zagrożenie. Mokre hamulce mogą nie zapewniać takiej skuteczności jak suche hamulce. To może prowadzić do wypadku.

Po myciu motocykla sprawdź swoje hamulce jadąc z niewielką prędkością w bezpiecznym miejscu. Jadąc powoli należy kilkakrotnie łagodnie uruchomić hamulce w celu wysuszenia tarcz.

INFORMACJE DLA UŻYTKOWNIKA

KATALIZATOR	6-2
POKŁADOWE DANE KOMPUTEROWE MOTOCYKLA	6-3
POŁOŻENIE NUMERU SERYJNEGO	6-4

INFORMACJE DLA UŻYTKOWNIKA

KATALIZATOR

OPIS

Tłumik tego motocykla wyposażony jest w katalizator. Katalizator zmniejsza zawartość toksycznych substancji w spalinach.

Nieprawidłowa regulacja lub niewłaściwe obchodzenie się z pojazdem powodować może niekompletne spalanie (wypadanie zapłonów) prowadzące do wzrostu temperatury katalizatora do ekstremalnego poziomu. Zachowaj ostrożność, gdyż może to doprowadzić do uszkodzenia katalizatora lub innych powiązanych elementów.

Pomimo, że katalizator nie wymaga żadnej specjalnej obsługi lub przeglądu wykonuj proszę specyfikowane kontrole i przeglądy silnika.

UWAGA

Nieprawidłowa obsługa motocykla może doprowadzić do uszkodzenia katalizatora lub innych komponentów.

Aby uniknąć uszkodzenia katalizatora lub powiązanych podzespołów, przestrzegaj poniższych ostrzeżeń:

- Podczas ruchu motocykla nie operuj stacyjką lub wyłącznikiem silnika i nie wyłączaj silnika z wyjątkiem sytuacji awaryjnych.
- Nie próbuj uruchamiać silnika „na popych” lub zjeżdżając w dół.
- Podczas testów diagnostycznych nie uruchamiaj silnika ze zdjętą ze świecy fajką przewodu wysokiego napięcia.

- Nie pozostawiaj silnika na wolnych obrotach bez takiej konieczności lub na dłuższy czas.
- Nie zużywaj całkowicie paliwa ze zbiornika.
- Jeśli osiągi silnika spadną lub pogorszą się, dealer Suzuki powinien skontrolować motocykl.

POKŁADOWE DANE KOMPUTEROWE MOTOCYKLA

OPIS

Twój motocykl wyposażony jest w komputer pokładowy, który monitoruje i kontroluje kilka aspektów działania motocykla, włączając w to następujące:

TYPY DANYCH

- Warunki pracy silnika, takie jak prędkość obrotowa silnika.
- Status działania, taki jak przyspieszenie, hamowanie.
- Informacje powiązanie z wszelkiego typu usterkami systemu komputerowego.

WSKAZÓWKA:

- *Zapisywane dane różnią się w zależności od typu pojazdu.*
- *Dane głosowe nie są rejestrowane.*
- *W zależności od warunków użytkowania, w pewnych przypadkach dane mogą nie być zapisywane.*

ODCZYT DANYCH

Suzuki Motor Corporation i podmioty powiązane mogą pozyskać i wykorzystywać zapisane dane komputera pokładowego w celu diagnostyki usterek motocykla, prowadzenia badań, rozwoju i podniesienia jakości.

Suzuki Motor Corporation i podmioty powiązane nie będą udostępniać lub przekazywać pozyskanych informacji stronie trzeciej za wyjątkiem poniższych sytuacji.

- Kiedy użytkownik pojazdu wyrazi na to zgodę.
- Kiedy jest to wymagane lub dozwolone bazując na prawie lub rozporządzeniach, nakazie sądowym lub innych siłach prawnych.
- Kiedy udostępnienie danych następuje bez identyfikacji użytkownika i pojazdu, na potrzeby instytutów badawczych, itp., w procesach statystycznych, itp.

POŁOŻENIE NUMERU SERYJNEGO

OPIS

Zapisz numer seryjny ramy i silnika na następnym stronie w celu wykorzystania np. w procesie rejestracji. Numery te będziesz potrzebował również, gdy twój dealer będzie zamawiał części zamienne.

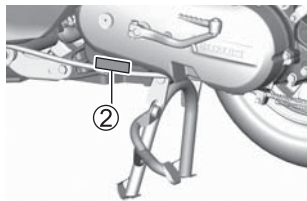
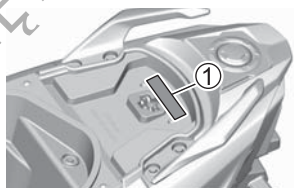

NUMER RAMY

Numer ramy ① wybity jest na tylnej części ramy, jak pokazano na ilustracji.

Na poczet przyszłych potrzeb zapisz tu numer ramy.

Numer ramy:

NUMER SERYJNY SILNIKA

Numer silnika ② znajduje się na obudowie skrzyni korbowej.

Na poczet przyszłych potrzeb zapisz tu numer seryjny silnika.

Numer seryjny silnika:



SPECYFIKACJA

WYMIARY I CIĘŻAR

Długość całkowita.....	1895 mm
Szerokość całkowita.....	710 mm
Wysokość całkowita.....	1175 mm
Rozstaw kół.....	1265 mm
Masa motocykla gotowego do jazdy.....	107 kg

SILNIK

Typ.....	4-suwowy, chłodzony powietrzem, OHC
Liczba cylindrów.....	1
Średnica cylindra.....	52,5 mm
Skok tłoka.....	57,4 mm
Pojemność skokowa.....	124 cm ³
Stopień sprężania.....	10,3 : 1
Układ zasilania.....	wtrysk paliwa
Filtr powietrza.....	papierowy
Układ rozruchowy.....	elektryczny i nożny
System smarowania.....	smarowanie pod ciśnieniem

PRZENIESIENIE NAPĘDU

Sprzęgło.....	suche, automatyczne, typu odśrodkowego
System zmiany biegów.....	automatyczny
Przełożenie reduktora.....	bezstopniowo (2,645 – 0,801)
Przełożenie przekładni głównej.....	8,552 (42/17 × 45/13)
Przekazanie napędu.....	paskiem napędowym

RAMA

Przednie zawieszenie.....	teleskopowe, sprężyna śrubowa, hydrauliczne
Tylne zawieszenie	typu wahaczowego, sprężyna śrubowa, hydrauliczne
Przedni hamulec.....	tarczowy
Hamulec tylny.....	bębnowy
Rozmiar opony przedniej.....	90/90-12 44J, bezdętkowa
Rozmiar opony tylnej.....	90/100-10 53J, bezdętkowa

WYPOSAŻENIE ELEKTRYCZNE

Zapłon	elektroniczny, tranzystorowy
Świeca zapłonowa.....	NGK MR7E-9
Akumulator	12V 18.0kC (5 Ah)/10HR
Generator	1-fazowy generator prądu zmiennego
Bezpiecznik	20A/15A
Reflektor	LED
Światło hamowania / Światło pozycyjne tylne	LED
Światła kierunkowskazów	12V 10W × 4
Światło pozycyjne	LED
Oświetlenie tablicy rejestracyjnej	12V 5W
Podświetlenie wskaźników	LED
Kontrolka świateł drogowych.....	LED
Kontrolka kierunkowskazów	LED
Kontrolka usterki silnika.....	LED
Główna kontrolka ostrzegawcza.....	LED
Kontrolka trybu	LED

POJEMNOŚCI

Zbiornik paliwa	5,2 litra
Olej silnikowy, wymiana oleju.....	650 ml
naprawa główna	800 ml
Olej przekładniowy, wymiana oleju	50 ml
rozbiorca silnika	60 ml

INDEKS ALFABETYCZNY

A

AKCESORIA, KORZYSTANIE I ZAŁADUNEK MOTOCYKLA	1-20
AKUMULATOR.....	3-12

B

BAGAŻNIK.....	2-47
BEZPIECZNIKI	3-60

D

DŹWIGNIA HAMULCA	2-40
DŹWIGNIA ROZRUSZNIKA NOŻNEGO	2-45

E

ELEMENTY Z TWORZYWA.....	5-9
--------------------------	-----

F

FILTR POWIETRZA	3-20
-----------------------	------

G

GŁÓWNA KONTROLKA OSTRZEGAWCZA.....	2-15
GNAZDO USB.....	2-52

H

HACZYK.....	2-50
HAMULCE.....	3-38

K

KATALIZATOR.....	6-2
KONTROLKA KIERUNKOWSKAZÓW.....	2-13
KONTROLKA ŚWIATEŁ DROGOWYCH.....	2-23
KONTROLKA USTERKI SILNIKA.....	2-15

L

LINKA GAZU	3-36
------------------	------

N		
NUMER RAMY	6-5	
NUMER SILNIKA.....	6-5	
O		
OLEJ SILNIKOWY I OLEJ PRZEKŁADNIOWY	3-25	
OPONY	3-46	
OŚWIETLENIE	3-53	
P		
PALIWO.....	1-18	
PLAN PRZEGLĄDÓW	3-6	
PODNÓŻEK CENTRALNY	2-52	
PODNÓŻKI	2-51	
POKŁADOWE DANE KOMPUTEROWE MOTOCYKLA.....	6-3	
POŁOŻENIE NUMERU SERYJNEGO	6-4	
PRZEDNI SCHOWEK	2-48, 2-49	
PRZEDNI ZACZEP	2-49	
PRZEŁĄCZNIK KIERUNKOWSKAZÓW		2-30
PRZEŁĄCZNIK ŚWIATEŁ		2-29
PRZEŁĄCZNIKI KIEROWNICY.....		2-6
PRZEWÓD PALIWOWY		3-36
PRZYCISK ROZRUSZNIKA ELEKTRYCZNEGO		2-32
R		
REFLEKTOR		3-59
ROZMIESZCZENIE WSKAŹNIKÓW, ELEMENTÓW STEROWANIA I WYPOSAŻENIA		2-2
S		
SMAROWANIE		3-11
SYSTEM ŁATWEGO ROZRUCHU		2-35
SZYBKOSCIOMIERZ		2-13
Ś		
ŚWIECA ZAPŁONOWA		3-16

T

TANKOWANIE MOTOCYKLA2-37

U

UCHWYT NA DOKUMENTY2-50

W

W PRZYPADKU PRZEGRZANIA..... 4-3

WKŁAD FILTRA POWIETRZA3-22

WŁĄCZNIK SYGNAŁU

 DŹWIĘKOWEGO2-31

WŁĄCZNIK ZAPŁONU (STACYJKA)2-25

WOLNE OBROTY SILNIKA.....3-35

WSKAŹNIK POZIOMU PALIWA.....2-14

WYŁĄCZNIK SILNIKA2-31

WYŁĄCZNIK ZAPŁONU PRZY NÓŻCE

 BOCZNEJ.....3-52

WYŚWIETLACZ CIEKŁOKRYSTALICZNY

 LCD2-8

Z

ZAMEK SIEDZISKA I UCHWYTY

 NA KASK.....2-46

ZBIORNIK PALIWA.....3-11

ZESTAW NARZĘDZI.....3-10

ZESTAW ZEGARÓW2-12

ZŁĄCZE DIAGNOSTYCZNE.....3-63

DO UŻYTKU WEWNĘTRZNEGO



SUZUKI MOTOR POLAND Sp z o.o.
ul. Polczyńska 10
01-378 Warszawa

M3
Styczeń 2023
Printed in Poland